



LA DIFFERENZA CHE SI VEDE.

*Favorit:  
valore  
oltre  
il colore*



[www.favorit.it](http://www.favorit.it)



**INTRODUZIONE E GAMME**

**1-19**

**BUSTE**

**20-39**

**CARTELLINE**

**40-47**

**PORTALISTINI**

**48-59**

**PORTA BIGLIETTI DA VISITA**

**60-65**

**VALIGETTE E  
CARTELLE 3 LEMBI**

**66-73**

**RACCOGLITORI**

**74-87**

**REGISTRATORI**

**88-93**

**DIVISORI**

**94-99**

**PORTA BLOCCHI E  
PORTA DOCUMENTI**

**100-105**

**CORRISPONDENZA  
E SPEDIZIONE**

**106-109**

**CARTELLE SOSPESE**

**110-115**

**BACK TO SCHOOL**

**116-127**

**BLOCCHI E  
QUADERNI**

**128-161**

**LAMPADE,  
OROLOGI E  
ACCESSORI**

**162-192**

*INDICE CODICI*

**193-200**

**FAVORIT S.p.A.** è la filiale italiana del Gruppo Hamelin, leader in Europa nella produzione e distribuzione di articoli per l'ufficio e la scuola. Con un moderno sito produttivo a Tito (PZ) e una sede commerciale a Milano, l'azienda è diventata nel corso degli anni un punto di riferimento fra i produttori di articoli in plastica leggera firmati "**MADE IN ITALY**".

**Fondata nel 1966**, rivoluziona il mercato italiano grazie all'introduzione del polipropilene. Attraverso investimenti tecnologici, ricerca, design e forte orientamento alla comunicazione diventa in breve tempo un simbolo di innovazione e attenzione verso l'ambiente.

Nel 1996, viene acquisita dal **Gruppo Hamelin** allargando così il proprio network di contatti a livello Europeo ed assumendo un respiro più internazionale. Nasce **Hamelin S.p.A.**

Il 2001 è contraddistinto da un ulteriore importante investimento tecnologico: viene aperto l'attuale **impianto produttivo a Tito** (PZ), un impianto ultra moderno, certificato e in grado di soddisfare le esigenze di tutto il mercato Italiano e non solo.

**Dal 1 gennaio 2015**, l'azienda ritorna alla precedente denominazione sociale, **FAVORIT S.p.A.** Un cambiamento importante, che forte dell'identità derivante dal passato, contribuirà a dare impulsi positivi al marchio Favorit, riaffermando la sua leadership di mercato.



QR CODE

Scopri la gamma FAVORIT  
sul canale dedicato



UNILUX

HAMELIN BRANDS

## HAMELIN GROUP: SOLUZIONI CERTIFICATE

Attraverso un progetto denominato JUMP il Gruppo Hamelin si è impegnato ad accompagnare le proprie aziende verso l'ottenimento di una certificazione ISO valida per tutti i siti europei. L'implementazione di un unico sistema di gestione integrato IMS ha consentito il miglioramento delle performances in termini di Qualità, Sicurezza e Ambiente, valorizzando e consolidando la soddisfazione dei clienti e la fiducia degli stakeholders. Tutto ciò grazie a una visione unitaria dell'intero sistema aziendale del Gruppo e all'ottimizzazione dei processi e delle risorse.

Le certificazioni ottenute, relative agli standard sotto elencati, riguardano lo sviluppo, la produzione, la distribuzione e la vendita di tutti i prodotti Hamelin per l'ufficio, la scuola e la casa.

- **ISO 9001:2015**  
Sistema di gestione della Qualità
- **ISO 14001:2015**  
Sistema di gestione Ambientale
- **OHSAS 18001:2007**  
Sistema di gestione della Sicurezza



## FAVORIT S.p.A.: UN PRODOTTO PER OGNI ESIGENZA, UN VALORE AGGIUNTO PER OGNI SOLUZIONE

**FAVORIT:** guardare lontano, capire il presente, anticipare il futuro. Questa è la mission di Favorit, da sempre il marchio di riferimento dei prodotti in polipropilene per l'archiviazione, la protezione e la presentazione. Un'autenticità firmata Made in Italy, un design distintivo e un'attitudine all'innovazione assicurano una risposta a qualsiasi esigenza organizzativa.

**FAVORIT, LA DIFFERENZA CHE SI VEDE.**



[www.favorit.it](http://www.favorit.it)

**ELBA:** i prodotti Elba, marchio europeo leader per gli articoli di archiviazione tradizionale, sono realizzati solo con materie prime di qualità, per assicurare una lunga durata anche in condizioni di utilizzo particolarmente intenso. I materiali utilizzati sono principalmente: cartone, carta e polipropilene. La gamma è volta a un'utenza di professionisti e privati alla ricerca di qualità, design e funzionalità nell'ambiente di lavoro o tra le mura domestiche.

**ELBA: FREE YOURSELF, GET ORGANISED**



[www.elba.com](http://www.elba.com)

**OXFORD:** marchio europeo di altissimo prestigio in grado di coprire tutte le tipologie di prodotto (quaderni, blocchi, diari, agende) e di rivolgersi a una vasta clientela (scuola, università, ufficio, professionisti). Si caratterizza per l'impiego di materiali di qualità, a partire dalla carta Optik Paper®, estremamente bianca e satinata, esclusiva del Gruppo Hamelin. Oltre all'alto livello qualitativo, il brand Oxford si distingue per l'estrema funzionalità dei prodotti, ottenuta grazie alla costante ricerca di soluzioni sempre più innovative.

**OXFORD: NEVER GIVE UP**



[www.my-oxford.com](http://www.my-oxford.com)

**UNILUX,** marchio leader nell'illuminazione degli ambienti di lavoro, propone una vasta gamma di prodotti innovativi. Gli investimenti nella ricerca e sviluppo di prodotti sempre all'avanguardia sottolineano la grande attenzione dell'azienda a realizzare lampade che possano migliorare la vita delle persone in ufficio o a casa, apportando un reale valore aggiunto in termini di concentrazione, benessere e riposo visivo. Il tutto con un'attenzione particolare all'impatto ambientale.

**UNILUX: HARMONY AT WORK**

**UNILUX**

## IL POLIPROPILENE

È un polimero largamente diffuso sul mercato in una moltitudine di impieghi che vanno dagli elettrodomestici agli articoli casalinghi, dall'autotrazione alla cartotecnica, dall'imballaggio flessibile a quello rigido, fino alla produzione di attrezzature per uso medico.

Le principali caratteristiche di questo polimero:

- Ha un peso specifico molto basso che consente la produzione di prodotti leggeri
- È atossico, a contatto con la pelle non provoca nessuna irritazione
- È perfettamente trasparente sia nella versione liscia che a buccia d'arancia
- È chimicamente inerte nei confronti dei prodotti con cui è destinato a venire in contatto
- È compatibile con materiale fotografico
- Non assorbe umidità
- È flessibile
- Può essere riciclato e riutilizzato nell'industria delle materie plastiche

Questi sono solo alcuni dei validi motivi che hanno indotto FAVORIT S.p.A. a scegliere questa materia prima. Una scelta fatta nel passato che ha consentito all'azienda di arrivare fino ad oggi con la consapevolezza di aver costruito un rapporto di fiducia e di rispetto nei confronti dei consumatori e dell'ambiente.

**Una scelta proiettata ad un futuro fatto di progresso, innovazione ed eco-sostenibilità.**



**ELBAPrint**

**Stop alle etichette scritte a mano; con pochi click centinaia di etichette dal formato professionale e col proprio stile.**

Collegandosi al sito [www.elbaprint.com](http://www.elbaprint.com) è possibile usufruire di un servizio pratico e gratuito per organizzare al meglio l'archivio personalizzando le etichette dei propri prodotti.

Sono disponibili numerosi modelli di etichette adatti a differenti prodotti come portalistini, registratori, raccoglitori, porta biglietti da visita, divisori, porta nomi, cartelle sospese, in cui è possibile aggiungere testi, immagini, sfondi ed elementi decorativi a propria scelta. Una volta scelto il layout, si possono creare centinaia di etichette con pochi click con un file excel grazie al sistema di caricamento dei dati.

L'utilizzo del servizio **ELBAPrint** non è limitato esclusivamente alla creazione e all'utilizzo dello spazio messo a disposizione ma permette di :

- conservare lo storico della personalizzazione delle etichette
- salvare il progetto nello spazio dedicato e modificarlo quando lo si desidera
- salvare le immagini e i modelli sul proprio spazio online
- salvare il lavoro in corso per evitare la perdita accidentale dei dati

Con **ELBAPrint** è così possibile personalizzare completamente le etichette dei propri prodotti, scegliendo tra differenti sfondi ed impaginazioni, affinché siano pratiche e originali in base al proprio stile o alle esigenze di archiviazione.

# MATRIX



## RACCOGLITORI A 4 ANELLI Ø 30 mm.

Realizzati in polipropilene opaco ad alto spessore. Layout moderno e distintivo con particolare copertina forata. Finestra sulla copertina con taschina nel 2° quadrante contenente un cartoncino personalizzabile. Tasca nel 3° quadrante per contenere fogli e documenti volanti. 5 colori di tendenza: nero, beige, blu ottanio, rosso porpora e grigio. Formato interno 22x30 cm. con meccanismo a 4 anelli tondi Ø 30 mm.



## PORTALISTINI A FOGLI FISSI

Realizzati in polipropilene opaco. Layout moderno e distintivo con particolare copertina forata. Finestra sulla copertina con taschina nel 2° quadrante contenente un cartoncino personalizzabile. Tasca nel 3° quadrante per contenere fogli e documenti volanti. Buste interne con finitura liscia ultra trasparente. 5 colori di tendenza: nero, beige, blu ottanio, rosso porpora e grigio. Formato interno 22x30 cm.



## CARTELLE 3 LEMBI 24x33 cm.

Realizzate in polipropilene opaco. Layout moderno e distintivo con particolare copertina forata. Finestra sulla copertina con taschina nel 2° quadrante contenente un cartoncino personalizzabile. Chiusura con elastico in tinta. 4 colori di tendenza: beige, blu ottanio, rosso porpora e grigio. Formato interno 24x33 cm. Dorso 0-1 cm.



## PORTA BIGLIETTI DA VISITA A 3 TASCHE

Realizzati in polipropilene opaco. Layout moderno e distintivo con particolare copertina forata. Finestra sulla copertina con taschina nel 2° quadrante contenente un cartoncino personalizzabile. 20 buste interne fisse ultra trasparenti con finitura liscia a 3 tasche cadauna. 4 colori di tendenza: beige, blu ottanio, rosso porpora e grigio. Contiene fino a 60 biglietti.



## VALIGETTE PORTA DOCUMENTI CON MANIGLIA

Realizzate in polipropilene opaco ad alto spessore per garantire la massima resistenza. Doppia chiusura ad incastro, maniglia ripiegabile. Finestra sulla patella con taschina contenente un cartoncino personalizzabile. Disponibili in 2 colori: blu ottanio e grigio. Dorso 5 cm. Formato esterno: 38x29 cm.

QR CODE

Scopri la gamma MATRIX  
sul canale dedicato





LA DIFFERENZA CHE SI VEDE.

### RACCOGLITORI A 4 ANELLI ø 30 mm.

	CODICE	F.TO ESTERNO	F.TO INTERNO	ANELLI	COLORE	S.IMB/UDV	UMV
NEW	400113811	27x32	22x30	4 (tondi) ø30	●	1/10	10
	400101774	27x32	22x30	4 (tondi) ø30	●	1/10	10
	400101776	27x32	22x30	4 (tondi) ø30	●	1/10	10
	400101775	27x32	22x30	4 (tondi) ø30	●	1/10	10
	400101773	27x32	22x30	4 (tondi) ø30	●	1/10	10
	400101769	27x32	22x30	4 (tondi) ø30	●●●●	1/10	10

### PORTALISTINI A FOGLI FISSI

	CODICE	F.TO INTERNO	N° BUSTE	COLORE	S.IMB/UDV	UMV
NEW	400113739	22x30	20	●	1/25	25
	400083547	22x30	20	●	1/25	25
	400083548	22x30	20	●	1/25	25
	400083549	22x30	20	●	1/25	25
	400083544	22x30	20	●	1/25	25
	400093935	22x30	20	●●●●	1/25	25
NEW	400113810	22x30	40	●	1/15	15
	400083550	22x30	40	●	1/15	15
	400083551	22x30	40	●	1/15	15
	400083552	22x30	40	●	1/15	15
	400083553	22x30	40	●	1/15	15
	400093936	22x30	40	●●●●	1/15	15

### CARTELLE 3 LEMBI 24x33 cm.

	CODICE	F.TO ESTERNO	F.TO INTERNO	DORSO	COLORE	S.IMB/UDV	UMV
	400101761	25x34,5	24x33	0-1	●	1/20	20
	400101763	25x34,5	24x33	0-1	●	1/20	20
	400101762	25x34,5	24x33	0-1	●	1/20	20
	400101760	25x34,5	24x33	0-1	●	1/20	20
	400101739	25x34,5	24x33	0-1	●●●●	1/20	20

### PORTA BIGLIETTI DA VISITA A 3 TASCHE

	CODICE	F.TO ESTERNO	F.TO INTERNO	COLORE	S.IMB/UDV	UMV
	400101765	12,5x20,5	6x10 (x3)	●	1/25	25
	400101767	12,5x20,5	6x10 (x3)	●	1/25	25
	400101766	12,5x20,5	6x10 (x3)	●	1/25	25
	400101764	12,5x20,5	6x10 (x3)	●	1/25	25

### VALIGETTE PORTA DOCUMENTI CON MANIGLIA

	CODICE	F.TO ESTERNO	DORSO	COLORE	S.IMB/UDV	UMV
	400102280	38x29	5	●	1/4	4
	400102281	38x29	5	●	1/4	4

# P@stel



## BUSTE CON BOTTONE

Realizzate in polipropilene opaco dai colori pastello. Elevato spessore. Chiusura con bottone a pressione colorato in tinta. Indispensabili per proteggere e trasportare i documenti. Disponibili in 5 colori: celeste, cipria, smeraldo, pesca e glicine. Formato interno 21x29,7 cm.



## RACCOGLITORI A 4 ANELLI ø 30 mm. e ø 15 mm.

Realizzati in polipropilene opaco dai colori pastello con copertina flessibile. Disponibili in 5 colori: celeste, cipria, smeraldo, pesca e glicine. Formato interno 22x30 cm. con meccanismo a 4 anelli tondi ø 30 mm. e 4 anelli tondi ø 15 mm.



## PORTALISTINI A FOGLI FISSI

Realizzati in polipropilene opaco con copertina flessibile dai colori pastello. Buste interne con finitura liscia ultra trasparente. Disponibili in 5 colori: celeste, cipria, smeraldo, pesca e glicine. Formato interno 22x30 cm.



## CARTELLE 3 LEMBI 24x33 cm.

Realizzate in polipropilene opaco dai colori pastello. Chiusura con elastico tondo tinta su tinta. 5 colori pastello: celeste, cipria, smeraldo, pesca e glicine. Formato interno 24x33 cm. Dorso 0-1 cm.



## VALIGETTE PORTA DOCUMENTI CON MANIGLIA

Realizzate in polipropilene opaco dai colori pastello e ad alto spessore per garantire la massima resistenza. Doppia chiusura ad incastro, maniglia ripiegabile. Possibilità di trasportare una riga da disegno tramite 2 asole poste all'interno della patella di chiusura. Disponibili in 5 colori: celeste, cipria, smeraldo, pesca e glicine. Dorso 5 cm. Formato esterno: 38x29 cm. (ideale per blocchi 24x33cm.).





LA DIFFERENZA CHE SI VEDE.

### BUSTE CON BOTTONE

	CODICE	CONFEZIONE	F.TO ESTERNO	F.TO INTERNO	COLORE	S.IMB/UDV	UMV
NEW	400116128	30	33,5x23,5	A4		1/30	30

### RACCOGLITORI A 4 ANELLI ø 30 mm. e ø 15 mm.

	CODICE	F.TO ESTERNO	F.TO INTERNO	ANELLI	COLORE	S.IMB/UDV	UMV
NEW	400116639	27x32	22x30	4 (tondi) ø30		1/10	10
NEW	400116640	27x32	22x30	4 (tondi) ø30		1/10	10
NEW	400116641	27x32	22x30	4 (tondi) ø30		1/10	10
NEW	400116642	27x32	22x30	4 (tondi) ø30		1/10	10
NEW	400116643	27x32	22x30	4 (tondi) ø30		1/10	10
NEW	400115585	27x32	22x30	4 (tondi) ø30		1/10	10
NEW	400116634	26x32	22x30	4 (tondi) ø15		1/20	20
NEW	400116635	26x32	22x30	4 (tondi) ø15		1/20	20
NEW	400116636	26x32	22x30	4 (tondi) ø15		1/20	20
NEW	400116637	26x32	22x30	4 (tondi) ø15		1/20	20
NEW	400116638	26x32	22x30	4 (tondi) ø15		1/20	20
NEW	400115584	26x32	22x30	4 (tondi) ø15		1/20	20

### PORTALISTINI A FOGLI FISSI

	CODICE	F.TO INTERNO	N° BUSTE	COLORE	S.IMB/UDV	UMV
NEW	400116605	22x30	20		1/25	25
NEW	400116606	22x30	20		1/25	25
NEW	400116607	22x30	20		1/25	25
NEW	400116608	22x30	20		1/25	25
NEW	400116609	22x30	20		1/25	25
NEW	400115581	22x30	20		1/25	25
NEW	400116620	22x30	40		1/15	15
NEW	400116621	22x30	40		1/15	15
NEW	400116622	22x30	40		1/15	15
NEW	400116623	22x30	40		1/15	15
NEW	400116624	22x30	40		1/15	15
NEW	400115582	22x30	40		1/15	15
NEW	400116625	22x30	60		1/10	10
NEW	400116626	22x30	60		1/10	10
NEW	400116627	22x30	60		1/10	10
NEW	400116628	22x30	60		1/10	10
NEW	400116629	22x30	60		1/10	10
NEW	400115583	22x30	60		1/10	10

### CARTELLE 3 LEMBI 24x33 cm.

	CODICE	F.TO ESTERNO	F.TO INTERNO	DORSO	COLORE	S.IMB/UDV	UMV
NEW	400116600	25x34,5	24x33	0-1		1/20	20
NEW	400116601	25x34,5	24x33	0-1		1/20	20
NEW	400116602	25x34,5	24x33	0-1		1/20	20
NEW	400116603	25x34,5	24x33	0-1		1/20	20
NEW	400116604	25x34,5	24x33	0-1		1/20	20
NEW	400115580	25x34,5	24x33	0-1		1/20	20

### VALIGETTE PORTA DOCUMENTI CON MANIGLIA

	CODICE	F.TO ESTERNO	DORSO	COLORE	S.IMB/UDV	UMV
NEW	400119529	38x29	5		1/5	5

# P@stel



## BUSTE A FORATURA COLORATE P@STEL

Realizzate in polipropilene trasparente colorato. Finitura liscia ad elevato spessore. 4 colori pastello ed elegante banda colorata in tinta. Formato interno 22x30 cm.



## OXFORD MAXI SPIRALATO FAVORIT P@STEL 1

Maxi spiralato A4+ con copertina cartonata con effetto touch. Copertina in 5 colori pastello: celeste, cipria, smeraldo, pesca e glicine. Pagine con bordo colorato in tinta con la copertina. Spirale tono su tono. 160 pagine con microperforazione e 4 fori, rigatura 5mm e 1R. Carta Optik Paper® da 90 grammi, bianchissima, liscia, satinata e resistente agli strappi; l'inchiostro non attraversa la pagina. Speciale rigatura da utilizzare con l'App SCRIBZEE® con appunti archiviabili per colore.



LA DIFFERENZA CHE SI VEDE.



POWER IN YOUR HANDS

CODICE	CONFEZIONE	F.TO INTERNO	TIPOLOGIA	FINITURA	COLORE	S.IMB/UDV	UMV
100206798	25	22x30	SUPERIOR	LISCIA		1/10	10
100206800	25	22x30	SUPERIOR	LISCIA		1/10	10
100206797	25	22x30	SUPERIOR	LISCIA		1/10	10
100206799	25	22x30	SUPERIOR	LISCIA		1/10	10
100461700	10	22x30	SUPERIOR	LISCIA	*	1/24	24

\* Confezioni MONOCOLORE, imballo ASSORTITO.

### OXFORD MAXI SPIRALATO FAVORIT P@STEL 1

	CODICE	FORMATO	PAGINE	CARTA	RIGATURA	COLORE	S.IMB/UDV	UMV	
NEW	400115568	A4+	160	90g	5mm		5/25	5	
NEW	400115564	A4+	160	90g	5mm		5/25	5	
NEW	400115590	A4+	160	90g	5mm		5/25	5	
NEW	400115561	A4+	160	90g	5mm		5/25	5	
NEW	400115566	A4+	160	90g	5mm		5/25	5	
NEW	400118531	A4+	160	90g	5mm		5/25	25*	
NEW	400115567	A4+	160	90g	1R		5/25	5	
NEW	400115562	A4+	160	90g	1R		5/25	5	
NEW	400115569	A4+	160	90g	1R		5/25	5	
NEW	400115560	A4+	160	90g	1R		5/25	5	
NEW	400115565	A4+	160	90g	1R		5/25	5	
NEW	400118530	A4+	160	90g	1R		5/25	25*	

\*Confezione (da 5 pz.) MONOCOLORE, imballo ASSORTITO

**QR CODE**

Scopri la gamma NEON  
sul canale dedicato



**BUSTE CON BOTTONE**

Realizzate in polipropilene opaco dai colori fluo. Elevato spessore. Chiusura con bottone a pressione colorato in tinta. Indispensabili per proteggere e trasportare i documenti. Disponibili in 4 colori: fucsia, giallo, arancio e verde. Formato interno 21x29,7 cm.



**RACCOGLITORI A 4 ANELLI Ø 30 mm. IN CARTONE EFFETTO TOUCH**

Realizzati in cartone, rivestiti in carta stampata con effetto touch. Colori fluo con interno in tinta. Disponibili in 4 colori: fucsia, giallo, arancio e verde. Formato interno 22x30 cm. con meccanismo a 4 anelli tondi Ø 30 mm.



**RACCOGLITORI A 4 ANELLI Ø 30 mm. IN CARTONE**

Realizzati in cartone, rivestiti in carta stampata con finitura gofrata e verniciatura opaca. Colori fluo con interno in tinta. Disponibili in 4 colori: fucsia, giallo, arancio e verde. Formato interno 22x30 cm. con meccanismo a 4 anelli tondi Ø 30 mm.



**RACCOGLITORI A 4 ANELLI Ø 15 mm. e Ø 30 mm.**

Realizzati in polipropilene opaco dai colori fluo con copertina flessibile. Disponibili in 4 colori: fucsia, giallo, arancio e verde. Formato interno 22x30 cm. con meccanismo a 4 anelli tondi Ø 15 mm. e Ø 30 mm.



**PORTALISTINI A FOGLI FISSI**

Realizzati in polipropilene opaco con copertina flessibile dai colori fluo. Buste interne con finitura liscia ultra trasparente. Disponibili in 4 colori: fucsia, giallo, arancio e verde. Formato interno 22x30 cm.



**CARTELLE 3 LEMBI 24x33 cm. e 32x42 cm. (A3)**

Realizzate in polipropilene opaco dai colori fluo. Chiusura con elastico tondo tinta su tinta. Disponibili in 4 colori: fucsia, giallo, arancio e verde. Formato interno 24x33 cm. e 32x42 cm.



**VALIGETTE PORTA DOCUMENTI CON MANIGLIA**

Realizzate in polipropilene opaco dai colori fluo e ad alto spessore per garantire la massima resistenza. Doppia chiusura ad incastro, maniglia ripiegabile. Possibilità di trasportare una riga da disegno tramite 2 asole poste all'interno della patella di chiusura. Disponibili in 4 colori: fucsia, giallo, arancio e verde. Dorso 5 cm. Formato esterno: 38x29 cm. (ideale per blocchi 24x33cm.) e 52x37 cm. (ideale per blocchi 33x48 cm.).

## BUSTE CON BOTTONE

CODICE	CONFEZIONE	F.TO ESTERNO	F.TO INTERNO	COLORE	S.IMB/UDV	UMV
NEW 400116127	32	33,5x23,5	A4		1/32	32

## RACCOGLITORI A 4 ANELLI ø 30 mm. IN CARTONE EFFETTO TOUCH

CODICE	F.TO ESTERNO	F.TO INTERNO	ANELLI	COLORE	S.IMB/UDV	UMV
NEW 400112661	27x32	22x30	4 (tondi) ø30		1/10	10

## RACCOGLITORI A 4 ANELLI ø 30 mm. IN CARTONE

CODICE	F.TO ESTERNO	F.TO INTERNO	ANELLI	COLORE	S.IMB/UDV	UMV
400050899	27x32	22x30	4 (tondi) ø30		1/10	10
400052714	27x32	22x30	4 (tondi) ø30		1/10	10
400052715	27x32	22x30	4 (tondi) ø30		1/10	10
400052716	27x32	22x30	4 (tondi) ø30		1/10	10
400052717	27x32	22x30	4 (tondi) ø30		1/24	24

## RACCOGLITORI A 4 ANELLI ø 15 mm. e ø 30 mm.

CODICE	F.TO ESTERNO	F.TO INTERNO	ANELLI	COLORE	S.IMB/UDV	UMV
400102310	26x32	22x30	4 (tondi) ø15		1/20	20
400102312	26x32	22x30	4 (tondi) ø15		1/20	20
400102298	26x32	22x30	4 (tondi) ø15		1/20	20
400102314	26x32	22x30	4 (tondi) ø15		1/20	20
400066847	26x32	22x30	4 (tondi) ø15		1/20	20
400102311	27x32	22x30	4 (tondi) ø30		1/10	10
400102313	27x32	22x30	4 (tondi) ø30		1/10	10
400102299	27x32	22x30	4 (tondi) ø30		1/10	10
400102315	27x32	22x30	4 (tondi) ø30		1/10	10
400090369	27x32	22x30	4 (tondi) ø30		1/10	10

## PORTALISTINI A FOGLI FISSI

CODICE	F.TO INTERNO	N° BUSTE	COLORE	S.IMB/UDV	UMV
400102286	22x30	20		1/25	25
400102292	22x30	20		1/25	25
400102295	22x30	20		1/25	25
400102289	22x30	20		1/25	25
100460902	22x30	20		1/25	25
100460903	22x30	30		1/20	20
400102287	22x30	40		1/15	15
400102293	22x30	40		1/15	15
400102296	22x30	40		1/15	15
400102290	22x30	40		1/15	15
100460904	22x30	40		1/15	15
400083554	22x30	50		1/15	15
400102288	22x30	60		1/10	10
400102294	22x30	60		1/10	10
400102297	22x30	60		1/10	10
400102291	22x30	60		1/10	10
400083555	22x30	60		1/10	10

## CARTELLE 3 LEMBI 24x33 cm. e 32x42 cm. (A3)

CODICE	F.TO ESTERNO	F.TO INTERNO	DORSO	COLORE	S.IMB/UDV	UMV
400102282	25x34,5	24x33	0-1		1/20	20
400102284	25x34,5	24x33	0-1		1/20	20
400102285	25x34,5	24x33	0-1		1/20	20
400102283	25x34,5	24x33	0-1		1/20	20
400066846	25x34,5	24x33	0-1		1/20	20
400090480	33,5x44	32x42	0-2		1/10	10

## VALIGETTE PORTA DOCUMENTI CON MANIGLIA

CODICE	F.TO ESTERNO	DORSO	COLORE	S.IMB/UDV	UMV
400102066	38x29	5		1/4	4
NEW 400111894	52x37	5		1/4	4

# NEON



## OXFORD MAXI SPIRALATO FAVORIT NEON1

Maxi spiralato A4+ con copertina cartonata con effetto touch. Copertina e spirale in 4 colori fluo: fucsia, verde, arancio e giallo. Pagine con bordo colorato in tinta con la copertina. 160 pagine con microperforazione e 4 fori, rigatura 5mm e 1R. Carta Optik Paper® da 90 grammi, bianchissima, liscia, satinata e resistente agli strappi; l'inchiostro non attraversa la pagina. Speciale rigatura da utilizzare con l'App SCRIBZEE® con appunti archiviabili per colore.



## OXFORD MAXI SPIRALATO FAVORIT NEON5

Maxi spiralato A4+ con copertina cartonata con effetto touch. Copertina in 4 colori fluo: fucsia, verde, arancio e giallo. Pagine con bordi colorati suddivise in 5 sezioni di colore diverso. Spirale di colore nero. 160 pagine con microperforazione e 4 fori, rigatura 5mm, 1R e bianco. Carta Optik Paper® da 90 grammi, bianchissima, liscia, satinata e resistente agli strappi; l'inchiostro non attraversa la pagina. Speciale rigatura da utilizzare con l'App SCRIBZEE® con appunti archiviabili per colore.

### QR CODE

Scopri la gamma NEON  
sul canale dedicato

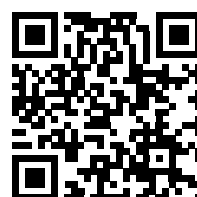



POWER IN YOUR HANDS

### OXFORD MAXI SPIRALATO FAVORIT NEON1

CODICE	FORMATO	PAGINE	CARTA	RIGATURA	COLORE	S.IMB/UDV	UMV	
400108138	A4+	160	90g	5mm	●	5/25	5	◆
400108150	A4+	160	90g	5mm	●	5/25	5	◆
400108152	A4+	160	90g	5mm	●	5/25	5	◆
400108154	A4+	160	90g	5mm	●	5/25	5	◆
400109249	A4+	160	90g	5mm	●●●●	5/20	20*	◆
400108133	A4+	160	90g	1R	●	5/25	5	◆
400108139	A4+	160	90g	1R	●	5/25	5	◆
400108151	A4+	160	90g	1R	●	5/25	5	◆
400108153	A4+	160	90g	1R	●	5/25	5	◆
400109248	A4+	160	90g	1R	●●●●	5/20	20*	◆

\*Confezione (da 5 pz.) MONOCOLORE, imballo ASSORTITO

### OXFORD MAXI SPIRALATO FAVORIT NEON5

CODICE	FORMATO	PAGINE	CARTA	RIGATURA	COLORE	S.IMB/UDV	UMV	
400108156	A4+	160	90g	5mm.	●●●●	5/25	5	◆
400108155	A4+	160	90g	1R	●●●●	5/25	5	◆
NEW 400115586	A4+	160	90g	BIANCO	●●●●	5/25	5	◆

# LUMINA



## **RACCOGLITORI A 4 ANELLI ø 30 mm. e ø 15 mm.**

Realizzati in polipropilene trasparente colorato con speciale finitura rigata. Disponibili in 5 colori: arancio, fucsia, verde, azzurro e neutro. Formato interno 22x30 cm. con meccanismo a 4 anelli tondi ø 30 mm. e 4 anelli tondi ø 15 mm.

**NEW**



## **RACCOGLITORI PERSONALIZZABILI A 4 ANELLI ø 30 mm. e ø 15 mm.**

Realizzati in polipropilene trasparente colorato con speciale finitura rigata. Copertina con tasca per la personalizzazione. Disponibili in 5 colori: arancio, fucsia, verde, azzurro e neutro. Formato interno 22x30 cm. con meccanismo a 4 anelli tondi ø 30 mm. e 4 anelli tondi ø 15 mm.



## **PORTALISTINI A FOGLI FISSI**

Realizzati in polipropilene trasparente colorato con copertina flessibile e speciale finitura rigata. Buste interne con finitura buccia d'arancia anti-riflesso. Disponibili in 5 colori: arancio, fucsia, verde, azzurro e neutro. Formato interno 22x30 cm.



## **CARTELLE 3 LEMBI 22x30 cm. e 24x32 cm.**

Realizzate in polipropilene trasparente colorato con speciale finitura rigata. Chiusura con elastico piatto di colore nero. Disponibili in 5 colori: arancio, fucsia, verde, azzurro e neutro. Formato interno 22x30 cm. con dorso espandibile fino a 3 cm. e 24x32 cm. con dorso 2,5 cm.





LA DIFFERENZA CHE SI VEDE.

### RACCOGLITORI A 4 ANELLI ø 30 mm. e ø 15 mm.

	CODICE	F.TO ESTERNO	F.TO INTERNO	ANELLI	COLORE	S.IMB/UDV	UMV
NEW	400116632	27x32	22x30	4 (tondi ø30)		1/10	10
	400083623	27x32	22x30	4 (tondi ø30)		1/10	10
	400066845	27x32	22x30	4 (tondi ø30)		1/10	10
NEW	400116630	26x32	22x30	4 (tondi ø15)		1/20	20
	400083622	26x32	22x30	4 (tondi ø15)		1/20	20
	400066844	26x32	22x30	4 (tondi ø15)		1/20	20

### RACCOGLITORI PERSONALIZZABILI A 4 ANELLI ø 30 mm. e ø 15 mm.

	CODICE	F.TO ESTERNO	F.TO INTERNO	ANELLI	COLORE	S.IMB/UDV	UMV
	100460714	27x32	22x30	4 (tondi ø30)		1/10	10
NEW	400116633	27x32	22x30	4 (tondi ø30)		1/10	10
	100460713	26x32	22x30	4 (tondi ø15)		1/20	20
NEW	400116631	26x32	22x30	4 (tondi ø15)		1/20	20

### PORTALISTINI A FOGLI FISSI

	CODICE	F.TO INTERNO	N° BUSTE	COLORE	S.IMB/UDV	UMV
	400090481	22x30	20		1/25	25
	400090482	22x30	40		1/15	15
	400090483	22x30	60		1/10	10

### CARTELLE 3 LEMBI 22x30 cm. e 24x32 cm.

	CODICE	F.TO ESTERNO	F.TO INTERNO	DORSO	COLORE	S.IMB/UDV	UMV
NEW	400116644	24x32	22x30	0-3		1/20	20
NEW	400116645	24x32	22x30	0-3		1/20	20
	400066830	24x32	22x30	0-3		1/20	20
NEW	400116646	25x33	24x32	2,5		1/20	20
NEW	400116647	25x33	24x32	2,5		1/20	20
	400066839	25x33	24x32	2,5		1/20	20

2<sup>nd</sup>  
Life

## Un vento di freschezza sulla tua organizzazione

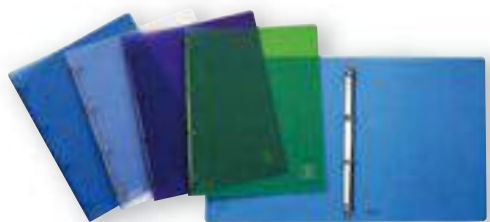

### RACCOGLITORI A 4 ANELLI ø 15 mm.

Realizzati in polipropilene traslucido riciclato pre-consumo. Copertina flessibile, dalla moderna texture effetto ghiaccio. Disponibili in 4 colorazioni "fresche" e "nature": blu ghiaccio, trasparente cristallo, viola tempesta e verde acqua. Formato interno 21x29,7 cm. con meccanismo a 4 anelli tondi ø 15 mm.

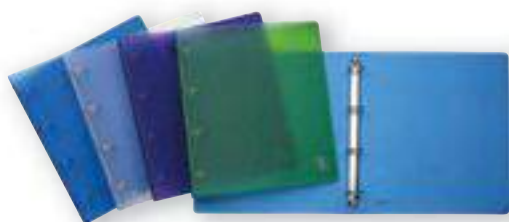

### RACCOGLITORI A 4 ANELLI ø 30 mm.

Realizzati in polipropilene traslucido riciclato pre-consumo. Copertina flessibile, dalla moderna texture effetto ghiaccio. Disponibili in 4 colorazioni "fresche" e "nature": blu ghiaccio, trasparente cristallo, viola tempesta e verde acqua. Formato interno 22x30 cm. con meccanismo a 4 anelli tondi ø 30 mm.



### PORTALISTINI A FOGLI FISSI

Realizzati in polipropilene con copertina riciclata pre-consumo, traslucida, flessibile e dalla moderna texture effetto ghiaccio. Buste interne con finitura liscia ultra trasparente. Disponibili in 4 colorazioni "fresche" e "nature": blu ghiaccio, trasparente cristallo, viola tempesta e verde acqua. Formato interno 22x30 cm.



### CARTELLE 3 LEMBI DORSO 0-3 cm.

Realizzate in polipropilene traslucido riciclato pre-consumo. Chiusura con elastico piatto di colore nero. Moderna texture effetto ghiaccio. Disponibili in 4 colorazioni "fresche" e "nature": blu ghiaccio, trasparente cristallo, viola tempesta e verde acqua. Formato interno 22x30 cm. Dorso 0-3 cm.

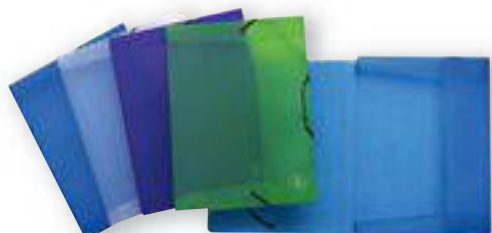

### CARTELLE 3 LEMBI DORSO 2,5 cm.

Realizzate in polipropilene traslucido riciclato pre-consumo. Chiusura con elastico piatto di colore nero. Moderna texture effetto ghiaccio. Disponibili in 4 colorazioni "fresche" e "nature": blu ghiaccio, trasparente cristallo, viola tempesta e verde acqua. Formato interno 24x32 cm. Dorso: 2,5 cm.



LA DIFFERENZA CHE SI VEDE.

### RACCOGLITORI A 4 ANELLI ø 15 mm.

CODICE	F.TO ESTERNO	F.TO INTERNO	ANELLI	COLORE	S.IMB/UDV	UMV
400083568	24,5x31	21x29,7	4 (tondi) ø15		1/20	20
400083569	24,5x31	21x29,7	4 (tondi) ø15		1/20	20
400067711	24,5x31	21x29,7	4 (tondi) ø15		1/20	20

### RACCOGLITORI A 4 ANELLI ø 30 mm.

CODICE	F.TO ESTERNO	F.TO INTERNO	ANELLI	COLORE	S.IMB/UDV	UMV
400083570	28x32	22x30	4 (tondi) ø30		1/10	10
400083571	28x32	22x30	4 (tondi) ø30		1/10	10
400067713	28x32	22x30	4 (tondi) ø30		1/10	10

### PORTALISTINI A FOGLI FISSI

CODICE	F.TO INTERNO	N° BUSTE	COLORE	S.IMB/UDV	UMV
400083565	22x30	20		1/25	25
400083562	22x30	20		1/25	25
400059345	22x30	20		1/25	25
400083567	22x30	40		1/15	15
400083566	22x30	40		1/15	15
400059346	22x30	40		1/15	15

### CARTELLE 3 LEMBI DORSO 0-3 cm.

CODICE	F.TO ESTERNO	F.TO INTERNO	DORSO	COLORE	S.IMB/UDV	UMV
400083556	24x32	22x30	0-3		1/20	20
400083557	24x32	22x30	0-3		1/20	20
400067715	24x32	22x30	0-3		1/20	20

### CARTELLE 3 LEMBI DORSO 2,5 cm.

CODICE	F.TO ESTERNO	F.TO INTERNO	DORSO	COLORE	S.IMB/UDV	UMV
400083558	25x33	24x32	2,5		1/20	20
400083560	25x33	24x32	2,5		1/20	20
400067714	25x33	24x32	2,5		1/20	20

# UNILUX

## LAMPADE DA SCRIVANIA

MAGIC



Cod. 400016681

EYELIGHT



Cod. 400093835

SUNLIGHT



**NEW** Cod. 400110128

JAZZ



Cod. 400093836

TERRA



Cod. 400077409

SUCCESS 80



Cod. 400092123

SUCCESS 66



Cod. 400093600

MAMBOLED



Cod. 400033683  
Cod. 400033684

JOKERLED 2.0



**NEW** Cod. 400064432  
Cod. 400064434

LUCY



Cod. 400093640  
Cod. 400093614

JACK



Cod. 400077430

RUMBALED



Cod. 400093720

FLEXIO 2

Cod. 400093687  
Cod. 400093692  
Cod. 400093694  
Cod. 400093695



SWINGO LED



Cod. 400093838

URBAN LED



Cod. 400093963

SOL

Cod. 400077402  
Cod. 400077404  
Cod. 400077405  
Cod. 400077406



ZOOM



**NEW** Cod. 400108073

MINI ZOOM



**NEW** Cod. 400108074

# UNILUX

## LAMPADE DA TERRA

### INCLINEA

Cod. 400032380



### DELY

Cod. 400050389

Cod. 400094197



### VARIALUX ARTICOLATA

Cod. 400090469

Cod. 400090471



### VARIALUX

Cod. 400090467

Cod. 400090468



### FIRST ARTICOLATA

Cod. 100340570



### FIRST

Cod. 100340557

Cod. 100340559



## OROLOGI

### MEGA

Cod. 400094568



### MAGNET

Cod. 400094406



### WAVE

Cod. 400094562

Cod. 400094563



### POP

Cod. 400094281

Cod. 400094560

Cod. 400094284

Cod. 400094285



### ON TIME

Cod. 400094567



### ARIA

Cod. 400094280



### TEMPUS

Cod. 400094592



## ACCESSORI

### UPDOWN

Cod. 400095456



# Buste



Il portafoglio prodotti, completo e molto articolato, ha come fiore all'occhiello le buste a foratura universale. Disponibili in un'ampia gamma di formati e confezioni, con finitura liscia e a buccia d'arancia. Un assortimento in continua evoluzione, sempre attento alla necessità di proporre articoli che rispondano ai nuovi bisogni dei consumatori.

**CONFEZIONE A STRAPPO FACILITATO PER TUTTE LE BUSTE A FORATURA 22x30 cm.**



**NUOVA CONFEZIONE**

- **PRATICA APERTURA** A STRAPPO FACILITATA DAL TAGLIO A TRATTEGGIO
- **CONFEZIONE IDEALE** PER CONSERVARE E PROTEGGERE LE BUSTE



## Buste a foratura L'ORIGINALE

Realizzate in polipropilene con finitura liscia e perfetta trasparenza "Super Clear". Spessore tra i più alti del mercato per risaltare e proteggere al meglio i documenti. Le buste "L'ORIGINALE" costituiscono il risultato della ricerca tecnologica ed estetica da sempre perseguita da Favorit. Ideali per presentazioni di prestigio.



Top ★★★★★

### QUALITÀ **Favorit**

- EXTRA PROTEZIONE
- PERFETTA TRASPARENZA
- EVITA L'EFFETTO FOTOCOPIA
- IDEALI PER PRESENTAZIONI DI PRESTIGIO

CODICE	CONFEZIONE	F.TO INTERNO	TIPOLOGIA	FINITURA	S.IMB/UDV	UMV
100460118	25	22x30	TOP	LISCIA	1/10	10
100460119	10	30x42	TOP	LISCIA	1/25	25



## Buste a foratura La500

Speciale confezione in cartone da 500 buste a foratura universale riutilizzabile come contenitore archivio. Le buste sono realizzate in polipropilene con finitura a buccia d'arancia anti-riflesso o liscia ultra trasparente.



### Air ★ La 500

- LEGGERA MA TENACE
- MAGGIORE CAPACITÀ DI ARCHIVIO
- EVITA L'EFFETTO FOTOCOPIA
- SCATOLA ARCHIVIO RIUTILIZZABILE

### Linear ★★ La 500

- OTTIMA RESISTENZA
- UTILIZZO QUOTIDIANO
- EVITA L'EFFETTO FOTOCOPIA
- SCATOLA ARCHIVIO RIUTILIZZABILE

### Superior ★★★ La 500

- MASSIMA PROTEZIONE
- UTILIZZO INTENSIVO
- EVITA L'EFFETTO FOTOCOPIA
- SCATOLA ARCHIVIO RIUTILIZZABILE



CODICE	CONFEZIONE	F.TO SCATOLA	F.TO INTERNO	TIPOLOGIA	FINITURA	S.IMB/UDV	UMV
400065614	500	27x35x8,5	22x30	AIR	BUCCIA D'ARANCIA	1/1	1
400052718	500	27x35x10,5	22x30	LINEAR	BUCCIA D'ARANCIA	1/1	1
100460060	500	27x35x13,5	22x30	SUPERIOR	BUCCIA D'ARANCIA	1/1	1

CODICE	CONFEZIONE	F.TO SCATOLA	F.TO INTERNO	TIPOLOGIA	FINITURA	S.IMB/UDV	UMV
400065611	500	27x35x8,5	22x30	AIR	LISCIA	1/1	1
400052719	500	27x35x10,5	22x30	LINEAR	LISCIA	1/1	1
100460059	500	27x35x12	22x30	SUPERIOR	LISCIA	1/1	1

## Buste a foratura finitura buccia d'arancia

Realizzate in polipropilene, dalla finitura a buccia d'arancia anti-riflesso. Ampia gamma di formati.



### QUALITÀ **Favorit**

#### Air ★

- LEGGERA MA TENACE
- MAGGIORE CAPACITÀ DI ARCHIVIO
- EVITA L'EFFETTO FOTOCOPIA
- ANTI-RIFLESSO

#### Linear ★★

- OTTIMA RESISTENZA
- UTILIZZO QUOTIDIANO
- EVITA L'EFFETTO FOTOCOPIA
- ANTI-RIFLESSO

#### Superior ★★★

- MASSIMA PROTEZIONE
- UTILIZZO INTENSIVO
- EVITA L'EFFETTO FOTOCOPIA
- ANTI-RIFLESSO

CODICE	CONFEZIONE	F.TO INTERNO	TIPOLOGIA	FINITURA	S.IMB/UDV	UMV
100460052	100	21x29,7	AIR	BUCCIA D'ARANCIA	1/10	10
100460054	100	22x30	AIR	BUCCIA D'ARANCIA	1/10	10
100460055	200	22x30	AIR	BUCCIA D'ARANCIA	1/5	5

CODICE	CONFEZIONE	F.TO INTERNO	TIPOLOGIA	FINITURA	S.IMB/UDV	UMV
100460018	25	15x21	LINEAR	BUCCIA D'ARANCIA	1/20	20
100460024	50	21x29,7	LINEAR	BUCCIA D'ARANCIA	1/10	10
100460040	50	22x30	LINEAR	BUCCIA D'ARANCIA	1/10	10
100460043	100	22x30	LINEAR	BUCCIA D'ARANCIA	1/5	5
100460066	50	23x33	LINEAR	BUCCIA D'ARANCIA	1/10	10

CODICE	CONFEZIONE	F.TO INTERNO	TIPOLOGIA	FINITURA	S.IMB/UDV	UMV
100460026	50	21x29,7	SUPERIOR	BUCCIA D'ARANCIA	1/10	10
100460122	50	22x30	SUPERIOR	BUCCIA D'ARANCIA	1/10	10

## Buste a foratura finitura liscia

Realizzate in polipropilene, dalla finitura liscia e una perfetta trasparenza.  
Ampia gamma di formati.



### QUALITÀ **Favorit**

#### Air ★

- LEGGERA MA TENACE
- MAGGIORE CAPACITÀ DI ARCHIVIO
- EVITA L'EFFETTO FOTOCOPIA
- ULTRA TRASPARENTE

#### Linear ★★

- OTTIMA RESISTENZA
- UTILIZZO QUOTIDIANO
- EVITA L'EFFETTO FOTOCOPIA
- ULTRA TRASPARENTE

#### Superior ★★★

- MASSIMA PROTEZIONE
- UTILIZZO INTENSIVO
- EVITA L'EFFETTO FOTOCOPIA
- ULTRA TRASPARENTE

CODICE	CONFEZIONE	F.TO INTERNO	TIPOLOGIA	FINITURA	S.IMB/UDV	UMV
100460056	50	22x30	AIR	LISCIA	1/20	20
100460053	100	22x30	AIR	LISCIA	1/10	10

CODICE	CONFEZIONE	F.TO INTERNO	TIPOLOGIA	FINITURA	S.IMB/UDV	UMV
100460023	50	21x29,7	LINEAR	LISCIA	1/10	10
100460039	50	22x30	LINEAR	LISCIA	1/10	10

CODICE	CONFEZIONE	F.TO INTERNO	TIPOLOGIA	FINITURA	S.IMB/UDV	UMV
100460019	25	15x21	SUPERIOR	LISCIA	1/10	10
100460022	25	18x24	SUPERIOR	LISCIA	1/10	10
100460025	50	21x29,7	SUPERIOR	LISCIA	1/10	10
100460057	100	22x30	SUPERIOR	LISCIA	1/5	5
100460120	50	22x30	SUPERIOR	LISCIA	1/10	10
100460064	100	24x30	SUPERIOR	LISCIA	1/1	1
100460065	25	23x33	SUPERIOR	LISCIA	1/10	10
100460071	25	25x35	SUPERIOR	LISCIA	1/10	10
100460063	50	30x22	SUPERIOR	LISCIA	1/10	10
400053790	10	30x42	SUPERIOR	LISCIA	1/25	25
100460069	25	42x30 (piegata in A4)	SUPERIOR	LISCIA	1/10	10
400053791	10	42x30	SUPERIOR	LISCIA	1/25	25
400053759	10	35x50	SUPERIOR	LISCIA	1/25	25
100460916	10	50x70	SUPERIOR	LISCIA	1/5	5

## Buste a foratura speciale confezione 25+1

25 buste a foratura + 1 in omaggio. Realizzate in polipropilene con finitura a buccia d'arancia anti-riflesso o liscia ultra trasparente. Formato interno 22x30 cm.



**BUCCIA  
D'ARANCIA**

**LISCIA**

### QUALITÀ **favorit**

#### *Air* ★

- LEGGERA MA TENACE
- MAGGIORE CAPACITÀ DI ARCHIVIO
- EVITA L'EFFETTO FOTOCOPIA

#### *Linear* ★★

- OTTIMA RESISTENZA
- UTILIZZO QUOTIDIANO
- EVITA L'EFFETTO FOTOCOPIA

#### *Superior* ★★★

- MASSIMA PROTEZIONE
- UTILIZZO INTENSIVO
- EVITA L'EFFETTO FOTOCOPIA

CODICE	CONFEZIONE	F.TO INTERNO	TIPOLOGIA	FINITURA	S.IMB/UDV	UMV
400065615	25+1	22x30	AIR	BUCCIA D'ARANCIA	1/20	20
400083624	25+1	22x30	LINEAR	BUCCIA D'ARANCIA	1/20	20
100460123	25+1	22x30	SUPERIOR	BUCCIA D'ARANCIA	1/20	20

CODICE	CONFEZIONE	F.TO INTERNO	TIPOLOGIA	FINITURA	S.IMB/UDV	UMV
400083625	25+1	22x30	LINEAR	LISCIA	1/20	20
100460121	25+1	22x30	SUPERIOR	LISCIA	1/20	20

## 1/4 PALBOX buste a foratura

1/4 di Palbox in cartone rinforzato con stampa blu. Pratico e resistente, ideale per una seconda esposizione di sicuro successo. Dimensioni 35(L)x52(P)x65(H) cm.



CODICE	CAPACITÀ	CONFEZIONE	F.TO INTERNO	TIPOLOGIA	FINITURA	S.IMB/UDV	UMV
400105404	120 CONFEZIONI	100	22x30	AIR	BUCCIA D'ARANCIA	1/1	1
400105405	120 CONFEZIONI	50	22x30	SUPERIOR	BUCCIA D'ARANCIA	1/1	1
400098533	120 CONFEZIONI	50	22x30	SUPERIOR	LISCIA	1/1	1

## Buste a foratura QUICK' IN

Realizzate in polipropilene, dalla finitura extra liscia, perfetta trasparenza e caratterizzate da un elevato spessore per risaltare e proteggere al meglio i documenti. Speciale saldatura sulla banda che permette l'inserimento facilitato dei documenti. Scatola che si trasforma in un pratico dispenser. Formato interno 21x29,7 cm.

### INNOVAZIONE

INSERIMENTO  
FACILITATO  
DEI DOCUMENTI



LISCIA

### QUALITÀ ELBA

- INSERIMENTO FACILITATO DOCUMENTI
- EXTRA TRASPARENTE
- ELEVATO SPESSORE
- SCATOLA DISPENSER



CODICE	CONFEZIONE	F.TO INTERNO	FINITURA	S.IMB/UDV	UMV
400012939	100	21x29,7	LISCIA	1/1	1

# BUSTE A FORATURA SPECIALI

## Buste a foratura colorate P@stel

### P@stel

Realizzate in polipropilene trasparente colorato. Finitura liscia ad elevato spessore. 4 colori pastello ed elegante banda colorata in tinta. Formato interno 22x30 cm.

Superior ★★★

QUALITÀ Favorit®

- MASSIMA PROTEZIONE
- COLORI PASTELLO
- EVITA L'EFFETTO FOTOCOPIA

LISCIA



CODICE	CONFEZIONE	F.TO INTERNO	TIPOLOGIA	FINITURA	COLORE	S.IMB/UDV	UMV
100206798	25	22x30	SUPERIOR	LISCIA	●	1/10	10
100206800	25	22x30	SUPERIOR	LISCIA	●	1/10	10
100206797	25	22x30	SUPERIOR	LISCIA	●	1/10	10
100206799	25	22x30	SUPERIOR	LISCIA	●	1/10	10
100461700	10	22x30	SUPERIOR	LISCIA	●●●●*	1/24	24

\* Confezioni MONOCOLORE, imballo assortito.

## Buste a foratura con banda colorata

Realizzate in polipropilene con finitura buccia d'arancia anti-riflesso. Banda di rinforzo e bordo colorati per un'immediata identificazione del contenuto. Utilizzate all'interno dei raccoglitori per suddividere e classificare il contenuto. Formato interno 21x29,7 cm.

Linear ★★

QUALITÀ Favorit®

- OTTIMA RESISTENZA
- EVITA L'EFFETTO FOTOCOPIA
- IDEALI PER SUDDIVIDERE I PROGETTI

BUCCIA D'ARANCIA



CODICE	CONFEZIONE	F.TO INTERNO	TIPOLOGIA	FINITURA	COLORE BANDA e BORDO	S.IMB/UDV	UMV
100460029	10	21x29,7	LINEAR	BUCCIA D'ARANCIA	●	1/10	10
100460030	10	21x29,7	LINEAR	BUCCIA D'ARANCIA	●	1/10	10
100460031	10	21x29,7	LINEAR	BUCCIA D'ARANCIA	●	1/10	10
100460032	10	21x29,7	LINEAR	BUCCIA D'ARANCIA	●	1/10	10
100461649	10	21x29,7	LINEAR	BUCCIA D'ARANCIA	●●●●○*	1/10	10

\* Confezioni MONOCOLORE, imballo assortito.

## Buste a foratura con cerniera

Realizzate in PVC trasparente con finitura liscia. Grazie alla cerniera di cui sono dotate consentono l'archiviazione sicura di documenti e piccoli oggetti. Ultra resistenti. Formato interno 17x30 cm.

Superior ★★★

QUALITÀ **ELBA**

- SICUREZZA TOTALE
- MASSIMA VERSATILITÀ
- ULTRA RESISTENZA



CHIUSURA CON CERNIERA

CODICE	CONFEZIONE	F.TO INTERNO	TIPOLOGIA	FINITURA	S.IMB/UDV	UMV
100207006	10	17x30	SUPERIOR	LISCIA	1/5	5

## Buste a foratura con soffietto

Realizzate in polipropilene trasparente con finitura a buccia d'arancia anti-riflesso. Soffietto di 2 cm. di larghezza con apertura dall'alto. Ideali per l'archiviazione di quotidiani, cataloghi, riviste, ecc. Formato interno 21x29,7 cm.

Top ★★★

QUALITÀ **ELBA**

- EXTRA PROTEZIONE
- MASSIMA RESISTENZA
- ALTA CAPACITÀ



SOFFIETTO ESPANDIBILE

CODICE	CONFEZIONE	F.TO INTERNO	TIPOLOGIA	FINITURA	S.IMB/UDV	UMV
100080753	10	21x29,7	TOP	BUCCIA D'ARANCIA	1/10	10

## Buste a foratura con soffietto e patella

Realizzate in polipropilene trasparente con finitura a buccia d'arancia anti-riflesso. Soffietto di 2 cm. di larghezza con apertura dall'alto e patella di chiusura. Ideali per l'archiviazione di quotidiani, cataloghi, riviste, ecc. Formato interno 21x29,7 cm.

Top ★★★

QUALITÀ **ELBA**

- EXTRA PROTEZIONE
- MASSIMA RESISTENZA
- ALTA CAPACITÀ



SOFFIETTO ESPANDIBILE

CODICE	CONFEZIONE	F.TO INTERNO	TIPOLOGIA	FINITURA	S.IMB/UDV	UMV
100080754	10	21x29,7	TOP	BUCCIA D'ARANCIA	1/10	10

# BUSTE A FORATURA SPECIALI

## Buste a foratura aperte su due lati

Realizzate in polipropilene trasparente. Disponibili sia nella finitura liscia ultra trasparente che buccia d'arancia anti-riflesso. L'apertura sui 2 lati facilita la consultazione dei documenti. Formato interno 22x30 cm.

*Superior* ★★☆☆

**QUALITÀ** Favorit®

- MASSIMA PROTEZIONE
- UTILIZZO INTENSIVO
- MIGLIORE CONSULTAZIONE DEI DOCUMENTI



CODICE	CONFEZIONE	F.TO INTERNO	TIPOLOGIA	FINITURA	S.IMB/UDV	UMV
100460073	50	22x30	SUPERIOR	LISCIA	1/10	10
100460074	50	22x30	SUPERIOR	BUCCIA D'ARANCIA	1/10	10

## Buste a foratura porta matrici assegni

Realizzate in polipropilene con finitura liscia ultra trasparente. 11 tasche per matrici assegni. Comprendono cartoncini scrivibili. Apertura tasche dall'alto. Formato esterno 22,5x31,5 cm.

*Superior* ★★☆☆

**QUALITÀ** Favorit®

- MASSIMA PROTEZIONE
- UTILIZZO INTENSIVO
- ULTRA TRASPARENTI



CODICE	CONFEZIONE	F.TO INTERNO	TIPOLOGIA	FINITURA	S.IMB/UDV	UMV
100460130	10	7,5x6,2 (x10)	SUPERIOR	LISCIA	1/25	25

## Buste a foratura porta scontrini fiscali

Realizzate in polipropilene con finitura buccia d'arancia anti-riflesso. 3 strati con foratura e banda rinforzata. Contengono 3+3 tasche. Apertura tasche dall'alto. Formato esterno 25,2x30,7 cm.

*Linear* ★★☆☆

**QUALITÀ** Favorit®

- OTTIMA RESISTENZA
- EVITA L'EFFETTO FOTOCOPIA



CODICE	CONFEZIONE	F.TO INTERNO	TIPOLOGIA	FINITURA	S.IMB/UDV	UMV
100460079	10	7x30 (x6)	LINEAR	BUCCIA D'ARANCIA	1/25	25



## Buste a foratura porta cards

Realizzate in polipropilene con finitura liscia ultra trasparente. 10 tasche con apertura laterale. Consentono l'archiviazione di schede telefoniche e cards varie. Formato esterno 21,5x30,5 cm.

*Superior* ★★★

**QUALITÀ Favorit®**

- MASSIMA PROTEZIONE
- IDEALI PER COLLEZIONISMO
- EVITA L'EFFETTO FOTOCOPIA



CODICE	CONFEZIONE	F.TO INTERNO	TIPOLOGIA	FINITURA	S.IMB/UDV	UMV
100460075	10	8,5x5,4 (x10)	SUPERIOR	LISCIA	1/25	25

## Buste a foratura porta biglietti da visita

Realizzate in polipropilene con finitura liscia ultra trasparente. 8 tasche con apertura superiore. Consentono l'archiviazione di biglietti da visita. Formato esterno 22,2x31,2 cm.

*Superior* ★★★

**QUALITÀ Favorit®**

- MASSIMA PROTEZIONE
- EVITA L'EFFETTO FOTOCOPIA



CODICE	CONFEZIONE	F.TO INTERNO	TIPOLOGIA	FINITURA	S.IMB/UDV	UMV
100460081	10	9,4x6,3 (x8)	SUPERIOR	LISCIA	1/25	25

## Buste a foratura porta figurine

Realizzate in polipropilene con finitura liscia ultra trasparente. 9 tasche con apertura superiore. Consentono l'archiviazione di figurine. Formato esterno 23x28,8 cm.

*Superior* ★★★

**QUALITÀ Favorit®**

- MASSIMA PROTEZIONE
- IDEALI PER COLLEZIONISMO
- EVITA L'EFFETTO FOTOCOPIA



CODICE	CONFEZIONE	F.TO INTERNO	TIPOLOGIA	FINITURA	S.IMB/UDV	UMV
100460157	10	6,5x9 (x9)	SUPERIOR	LISCIA	1/25	25

# BUSTE A FORATURA SPECIALI

## Buste a foratura porta CD/DVD

Realizzate in polipropilene con finitura liscia ultra trasparente. Consentono di archiviare 3 CD/DVD. Speciale sistema di trattenimento del contenuto. Apertura tasche laterale. Formato esterno 24x31,2 cm.

Superior ★★☆☆

QUALITÀ Favorit®

- MASSIMA PROTEZIONE
- TOTALE SICUREZZA



CODICE	CONFEZIONE	F.TO INTERNO	TIPOLOGIA	FINITURA	S.IMB/UDV	UMV
100460140	10	23,6x30,5	SUPERIOR	LISCIA	1/25	25

## Buste a foratura porta banconote

Realizzate in polipropilene con finitura liscia ultra trasparente. Apertura tasche laterale. Consentono l'archiviazione e la catalogazione delle banconote. Formato esterno 20,7x25,2 cm.

Top ★★☆☆

QUALITÀ Favorit®

- EXTRA PROTEZIONE
- IDEALI PER COLLEZIONISMO
- EVITA L'EFFETTO FOTOCOPIA



CODICE	CONFEZIONE	F.TO INTERNO	TIPOLOGIA	FINITURA	S.IMB/UDV	UMV
100460127	25	18x8 (x3)	TOP	LISCIA	1/10	10

## Buste a foratura porta monete

Realizzate in PVC trasparente con banda di rinforzo. Tasche con patella di chiusura. Fornite ognuna con l'apposito cartoncino bianco scrivibile. Formato esterno 22,5x29,6 cm.

Top ★★☆☆

QUALITÀ Favorit®

- EXTRA PROTEZIONE
- IDEALI PER COLLEZIONISMO

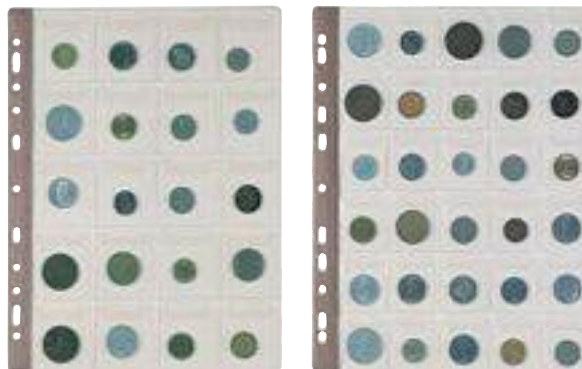

CODICE	CONFEZIONE	N° TASCHE	F.TO TASCA	TIPOLOGIA	S IMB/UDV	UMV
100500066	10	20	5x5,5	TOP	1/5	5
100500067	10	30	4x4,5	TOP	1/5	5

## Buste a foratura porta foto

Realizzate in polipropilene con finitura liscia ultra trasparente. Non alterano i colori. Apertura tasche laterale. Ideali per archiviare, proteggere e conservare i formati più comuni di fotografie. Formato esterno 23,7x31,7 cm.

Top ★★☆☆

QUALITÀ **Favorit**

- EXTRA PROTEZIONE
- EVITA L'EFFETTO FOTOCOPIA

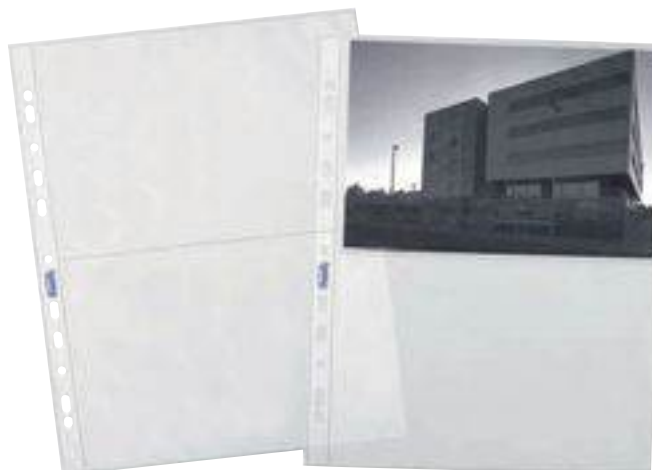

CODICE	CONFEZIONE	F.TO INTERNO	TIPOLOGIA	FINITURA	S.IMB/UDV	UM
100460150	10	10x15 (x4)	TOP	LISCIA	1/25	25
100460151	10	20x13 (x2)	TOP	LISCIA	1/25	25
100460152	10	21x15 (x2)	TOP	LISCIA	1/25	25

## Buste a foratura porta foto a 3 strati

Realizzate in polipropilene trasparente con finitura buccia d'arancia anti-riflesso. 3 strati di cui quello centrale di colore bianco, antiscivolo. Apertura tasche laterale. Ideali per archiviare, proteggere e conservare i formati più comuni di fotografie. Formato esterno 23,7x31,7 cm.

Superior ★★☆☆

QUALITÀ **Favorit**

- MASSIMA PROTEZIONE
- EVITA L'EFFETTO FOTOCOPIA



CODICE	CONFEZIONE	F.TO INTERNO	TIPOLOGIA	FINITURA	S IMB/UDV	UMV
100460145	10	10x7 (x16)	SUPERIOR	BUCCIA D'ARANCIA	1/25	25
100460147	10	10x15 (x8)	SUPERIOR	BUCCIA D'ARANCIA	1/25	25
100460148	10	20x13 (x4)	SUPERIOR	BUCCIA D'ARANCIA	1/25	25
100460149	10	21x15 (x4)	SUPERIOR	BUCCIA D'ARANCIA	1/25	25

# BUSTE CON BOTTONE

## Buste con bottone Neon

**NEON**

Realizzate in polipropilene opaco dai colori fluo. Elevato spessore. Chiusura con bottone a pressione colorato in tinta. Indispensabili per proteggere e trasportare i documenti. Disponibili in 4 colori: fucsia, giallo, arancio e verde. Formato interno 21x29,7 cm.

**QUALITÀ Favorit®**

- SPESSORE ELEVATO
- SPECIALE SCATOLA ESPOSITORE



BUSTE IN SCATOLA ESPOSITORE



CODICE	CONFEZIONE	F.TO ESTERNO	F.TO INTERNO	COLORE	S.IMB/UDV	UMV
NEW 400116127	32	33,5x23,5	A4		1/32	32

## Buste con bottone P@stel

**P@stel**

Realizzate in polipropilene opaco dai colori pastello. Elevato spessore. Chiusura con bottone a pressione colorato in tinta. Indispensabili per proteggere e trasportare i documenti. Disponibili in 5 colori: celeste, cipria, smeraldo, pesca e glicine. Formato interno 21x29,7 cm.

**QUALITÀ Favorit®**

- SPESSORE ELEVATO
- SPECIALE SCATOLA ESPOSITORE



BUSTE IN SCATOLA ESPOSITORE



CODICE	CONFEZIONE	F.TO ESTERNO	F.TO INTERNO	COLORE	S.IMB/UDV	UMV
NEW 400116128	30	33,5x23,5	A4		1/30	30

## Buste con bottone HAWAI



Realizzate in polipropilene. Finitura liscia esternamente e rigata all'interno con effetti satinato-trasparenti. Chiusura con bottone a pressione di colore nero. Indispensabili per proteggere e trasportare i documenti. Disponibili in vari formati e in 6 brillanti colori.

### QUALITÀ

- MASSIMA PROTEZIONE
- COLORI BRILLANTI
- ELEVATO SPESSORE
- FINITURA SPECIALE



CODICE	F.TO ESTERNO	F.TO INTERNO	COLORE	S.IMB/UDV	UMV
400031401	25x18	A5		1/30	30
400031405	33,5x23,5	A4		1/20	20
400031409	45,5x30,5	A3		1/30	30

## Buste con bottone

Realizzate in PVC trasparente con finitura liscia. Patella di chiusura con bottone in metallo a pressione. Ideali per trasportare documenti, disegni e piccoli oggetti. Ampia gamma di formati.

### QUALITÀ

- SPESSORE ELEVATO
- EXTRA PROTEZIONE



CODICE	CONFEZIONE	F.TO INTERNO	FINITURA	S.IMB/UDV	UMV
100500686	10	8,5x12	LISCIA	1/12	12
100500687	10	9,2x13	LISCIA	1/12	12
100500688	10	15x11	LISCIA	1/12	12
100500690	10	13x18	LISCIA	1/12	12
100500691	10	15x21	LISCIA	1/12	12

## Buste a sacco UPOCKET®

### UPOCKET

#### FORMATI PER DOCUMENTI

Realizzate in polipropilene con finitura liscia ultra trasparente. Aperte sul lato superiore sono disponibili in vari formati. Fino al formato 23x33 cm. sono realizzate con saldatura a filo e monopiegate. Indispensabili per conservare documenti personali come carte di credito, tessere varie, patente, passaporto, buoni pasto, tagliandi PYNG di TELEPASS®, EASY:PARK™, ecc.

Superior ★★★

QUALITÀ Favorit®

- MASSIMA PROTEZIONE
- UTILIZZO INTENSIVO
- SALDATURA A FILO
- EVITA L'EFFETTO FOTOCOPIA



CODICE	CONFEZIONE	F.TO INTERNO	UTILIZZO	TIPOLOGIA	FINITURA	S.IMB/UDV	UMV
100460082	25	5,4x8,5	CARTA DI CREDITO, CARDS VARIE	SUPERIOR	LISCIA	1/4	4
400102316	100	5,4x8,5	CARTA DI CREDITO, CARDS VARIE	SUPERIOR	LISCIA	1/1	1
100460083	25	6x10		SUPERIOR	LISCIA	1/4	4
400102317	100	6x10		SUPERIOR	LISCIA	1/1	1
100460086	25	7,5x11	CARTA D'IDENTITÀ, FIGURINE LIEBIG, PYNG	SUPERIOR	LISCIA	1/4	4
400102318	100	7,5x11	CARTA D'IDENTITÀ, FIGURINE LIEBIG, PYNG	SUPERIOR	LISCIA	1/1	1
100460089	25	8x12	ABBONAMENTO FERROVIARIO, EASY:PARK	SUPERIOR	LISCIA	1/4	4
400102319	100	8x12	ABBONAMENTO FERROVIARIO, EASY:PARK	SUPERIOR	LISCIA	1/1	1
100460092	25	10x13,5	PASSAPORTO, BUONI PASTO	SUPERIOR	LISCIA	1/4	4
100460093	25	11x16	MUTUA	SUPERIOR	LISCIA	1/4	4
400102331	100	11x16	MUTUA	SUPERIOR	LISCIA	1/1	1
100460094	25	11x15	TESSERA SANITARIA, LIBRETTO AUTO-MOTO	SUPERIOR	LISCIA	1/4	4
100460095	25	13x18		SUPERIOR	LISCIA	1/4	4
100460096	25	11x21	NUOVA PENSIONE	SUPERIOR	LISCIA	1/4	4

## Buste a sacco UPOCKET®

### UPOCKET

#### FORMATI TRADIZIONALI

Realizzate in polipropilene con finitura liscia ultra trasparente. Aperte sul lato superiore sono disponibili in vari formati. Fino al formato 23x33 cm. sono realizzate con saldatura a filo e monopiegate. Indispensabili per conservare documenti, pratiche, disegni, locandine, poster, ecc.

Superior ★★★

QUALITÀ **Favorit**

- MASSIMA PROTEZIONE
- UTILIZZO INTENSIVO
- SALDATURA A FILO
- EVITA L'EFFETTO FOTOCOPIA

LISCIA



CODICE	CONFEZIONE	F.TO INTERNO	UTILIZZO	TIPOLOGIA	FINITURA	S.IMB/UDV	UMV
100460097	25	15x21	A5	SUPERIOR	LISCIA	1/20	20
100460098	25	18x24		SUPERIOR	LISCIA	1/20	20
100460099	25	21x29,7	A4	SUPERIOR	LISCIA	1/20	20
100460100	25	21x31		SUPERIOR	LISCIA	1/20	20
100460101	25	22x30		SUPERIOR	LISCIA	1/20	20
100460107	25	23x33		SUPERIOR	LISCIA	1/20	20
100460108	25	25x35		SUPERIOR	LISCIA	1/20	20
100460109	100	27x37		SUPERIOR	LISCIA	1/1	1
100460110	25	30x42	A3	SUPERIOR	LISCIA	1/10	10
100460111	25	35x50		SUPERIOR	LISCIA	1/10	10
100460114	10	50x70		SUPERIOR	LISCIA	1/5	5
100460116	10	70x100		SUPERIOR	LISCIA	1/5	5

## Buste porta avvisi con asola

Realizzate in polipropilene con finitura liscia ultra trasparente. Dotate di speciale asola estraibile. Speciale saldatura a filo. Disponibili in 2 differenti formati.

**QUALITÀ Favorit®**

- EXTRA DURATA
- SPESSORE ELEVATO
- EVITA L'EFFETTO FOTOCOPIA
- SALDATURA A FILO



CODICE	CONFEZIONE	F.TO INTERNO	TIPOLOGIA	FINITURA	S.IMB/UDV	UMV
100460132	10	15x21	TOP	LISCIA	1/25	25
100460131	10	22x30	TOP	LISCIA	1/25	25

## Buste porta avvisi

Realizzate in PVC con rinforzo semitrasparente. Speciale chiusura con patella. Disponibili in 2 differenti formati.

**QUALITÀ Favorit®**

- EXTRA FLESSIBILITÀ
- SPESSORE ELEVATO
- EXTRA PROTEZIONE



CODICE	CONFEZIONE	F.TO INTERNO	FINITURA	S.IMB/UDV	UMV
100500070	10	15x21	LISCIA	1/20	20
100500071	10	22x30	LISCIA	1/20	20



## Buste porta CD/DVD

Realizzate in polipropilene trasparente con finitura a buccia d'arancia anti-riflesso. Apertura sul lato superiore. Per un singolo CD/DVD.

Superior ★★★

QUALITÀ Favorit

- MASSIMA PROTEZIONE
- ANTI-RIFLESSO



CODICE	CONFEZIONE	F.TO INTERNO	TIPOLOGIA	FINITURA	S.IMB/UDV	UMV
100460143	25	12x12	SUPERIOR	BUCCIA D'ARANCIA	1/10	10

## Buste porta CD/DVD con patella di chiusura

Realizzate in polipropilene con finitura liscia ultra trasparente. Pratica patella di chiusura per evitare la fuoriuscita accidentale del contenuto. Adatte a contenere un CD o un DVD.

Superior ★★★

QUALITÀ Favorit

- MASSIMA PROTEZIONE
- ULTRA TRASPARENTE



CODICE	CONFEZIONE	F.TO INTERNO	TIPOLOGIA	FINITURA	S.IMB/UDV	UMV
100460144	25	12,5x12,5	SUPERIOR	LISCIA	1/10	10

## Buste adesive porta CD/DVD con patella di chiusura

Realizzate in polipropilene con finitura liscia ultra trasparente. Pratica patella di chiusura per evitare la fuoriuscita accidentale del contenuto. Banda adesiva sul retro. Adatte a contenere un CD o un DVD.

Superior ★★★

QUALITÀ Favorit

- MASSIMA PROTEZIONE
- ULTRA TRASPARENTE
- BANDA ADESIVA



CODICE	CONFEZIONE	F.TO INTERNO	TIPOLOGIA	FINITURA	S.IMB/UDV	UMV
100460134	25	12,5x12,5	SUPERIOR	LISCIA	1/10	10

# Cartelline



Un'offerta completa di cartelline di tipologie diverse, colorate e trasparenti e di differenti spessori che consentono di archiviare, presentare e consultare documenti in qualsiasi formato.



## Cartelline L'ORIGINALE

Realizzate in polipropilene, aperte sui due lati. Finitura liscia, perfetta trasparenza "Super Clear" e spessore tra i più alti del mercato. Le cartelline "L'ORIGINALE" costituiscono il risultato della ricerca tecnologica ed estetica da sempre perseguita da Favorit. Ideali per presentazioni di prestigio.

Top ★★★★★

**QUALITÀ Favorit®**

- EXTRA PROTEZIONE
- PERFETTA TRASPARENZA
- EVITA L'EFFETTO FOTOCOPIA
- IDEALI PER PRESENTAZIONI DI PRESTIGIO



CODICE	CONFEZIONE	F.TO INTERNO	TIPOLOGIA	FINITURA	S.IMB/UDV	UMV
100460046	25	22x30	TOP	LISCIA	1/10	10

## Cartelline PRATIC

Realizzate in polipropilene, aperte sui due lati. Finitura liscia ultra trasparente ad elevato spessore.

Superior ★★★★★

**QUALITÀ Favorit®**

- MASSIMA PROTEZIONE
- OTTIMA TRASPARENZA
- EVITA L'EFFETTO FOTOCOPIA



CODICE	CONFEZIONE	F.TO INTERNO	TIPOLOGIA	FINITURA	S.IMB/UDV	UMV
100460047	50	22x30	SUPERIOR	LISCIA	1/10	10

## Cartelline PRATIC

Realizzate in polipropilene, aperte sui due lati. Finitura buccia d'arancia anti-riflesso ad elevato spessore.

Superior ★★ ★

QUALITÀ Favorit®

- MASSIMA PROTEZIONE
- OTTIMA TRASPARENZA
- EVITA L'EFFETTO FOTOCOPIA



CODICE	CONFEZIONE	F.TO INTERNO	TIPOLOGIA	FINITURA	S.IMB/UDV	UMV
100460049	50	21x29,7	SUPERIOR	BUCCIA D'ARANCIA	1/10	10
100460050	50	22x30	SUPERIOR	BUCCIA D'ARANCIA	1/10	10

## Cartelline PRATIC

Realizzate in polipropilene, aperte sui due lati. Finitura buccia d'arancia anti-riflesso con spessore medio.

Linear ★★

QUALITÀ Favorit®

- OTTIMA TRASPARENZA
- EVITA L'EFFETTO FOTOCOPIA



CODICE	CONFEZIONE	F.TO INTERNO	TIPOLOGIA	FINITURA	S.IMB/UDV	UMV
100460001	50	22x30	LINEAR	BUCCIA D'ARANCIA	1/10	10

## Cartelline con patella

Realizzate in polipropilene, aperte sui due lati. Finitura buccia d'arancia anti-riflesso ad elevato spessore. Pratica patella laterale di chiusura che evita la fuoriuscita dei documenti.

Superior ★★☆☆

**QUALITÀ Favorit®**

- MASSIMA PROTEZIONE
- OTTIMA TRASPARENZA
- EVITA L'EFFETTO FOTOCOPIA



PATELLA DI CHIUSURA

CODICE	CONFEZIONE	F.TO INTERNO	TIPOLOGIA	FINITURA	S.IMB/UDV	UMV
100460017	10	22x30	SUPERIOR	BUCCIA D'ARANCIA	1/25	25

## Cartelline PRATIC con tasca

Realizzate in PVC, aperte sui due lati. Pratica tasca trasparente portadocumenti. Finitura buccia d'arancia anti-riflesso ad elevato spessore. Ideali per conservare fogli e documenti importanti.

**QUALITÀ Favorit®**

- SPESSORE ELEVATO
- EXTRA PROTEZIONE
- MASSIMA FLESSIBILITÀ



CODICE	CONFEZIONE	F.TO INTERNO	FINITURA	S.IMB/UDV	UMV
100460166	10	22x30	BUCCIA D'ARANCIA	1/5	5

## Cartelline PRATIC colorate

Realizzate in polipropilene trasparente colorato, aperte sui due lati. Finitura buccia d'arancia anti-riflesso ad elevato spessore. Disponibili in 4 brillanti colori. Ideali per differenziare e suddividere progetti e attività.



Superior ★★★

QUALITÀ Favorit®

- MASSIMA PROTEZIONE
- MIGLIORE ORGANIZZAZIONE
- COLORI BRILLANTI
- EVITA L'EFFETTO FOTOCOPIA

CODICE	CONFEZIONE	F.TO INTERNO	TIPOLOGIA	FINITURA	COLORE	S IMB/UDV	UMV
100460005	50	22x30	SUPERIOR	BUCCIA D'ARANCIA	●	1/10	10
100460006	50	22x30	SUPERIOR	BUCCIA D'ARANCIA	●	1/10	10
100460007	50	22x30	SUPERIOR	BUCCIA D'ARANCIA	●	1/10	10
100460008	50	22x30	SUPERIOR	BUCCIA D'ARANCIA	●	1/10	10

## Cartelline con clip in metallo

Realizzate in polipropilene, copertina semitrasparente e fondo opaco. Clip in metallo dorso 3 mm. Capacità 40 fogli circa. Formato interno 21x29,7 cm.

**Nella confezione assortita sono presenti 5 colori a rotazione tra i 7 disponibili.**

CLIP IN METALLO

**QUALITÀ Favorit®**

- SOLIDA CLIP IN METALLO
- UTILIZZO INTENSIVO
- EVITA L'EFFETTO FOTOCOPIA
- ANTI-RIFLESSO



CODICE	CONFEZIONE	F.TO INTERNO	COLORE	S.IMB/UDV	UMV
100500020	10	21x29,7	●	1/10	10
100500022	10	21x29,7	○	1/10	10
100500023	10	21x29,7	●	1/10	10
100500024	10	21x29,7	●	1/10	10
100500025	10	21x29,7	●	1/10	10
100500026	10	21x29,7	●	1/10	10
100500027	10	21x29,7	●	1/10	10
100500033	5	21x29,7	● ○ ● ● ● ● ●	1/20	20

## Cartelline con meccanismo ad aghi

Realizzate in polipropilene, con meccanismo ad aghi. Passo cm. 8. Fondo opaco e frontespizio trasparente. Fornite con un'etichetta bianca estraibile e scrivibile. Disponibili in 6 colori. Formato interno 21x29,7 cm.

MECCANISMO AD AGHI IN METALLO

**QUALITÀ Favorit®**

- ETICHETTA PERSONALIZZABILE
- MECCANISMO AD AGHI IN METALLO
- EVITA L'EFFETTO FOTOCOPIA



CODICE	CONFEZIONE	F.TO INTERNO	COLORE	S.IMB/UDV	UMV
100500004	10	21x29,7	●	1/10	10
100500005	10	21x29,7	●	1/10	10
100500006	10	21x29,7	●	1/10	10
100500007	10	21x29,7	●	1/10	10
100500008	10	21x29,7	●	1/10	10
100500009	10	21x29,7	●	1/10	10



## Cartelline in cartoncino a 2 alette

Cartelline a 2 alette realizzate in cartoncino kraft da 240 g/m<sup>2</sup>. Dorso espandibile fino a 2 cm. per adattarsi al contenuto. Capacità massima 120 fogli da 80 g/m<sup>2</sup>. Possono essere inserite in tutte le cartelle sospese. Pre-stampate per personalizzare agevolmente il contenuto e identificare i documenti archiviati.

**QUALITÀ** **ELBA**

- EXTRA RESISTENZA
- IDEALI PER CARTELLE SOSPESSE
- PRE-STAMPATE



CODICE	F.TO ESTERNO	F.TO INTERNO	DORSO	COLORE	S.IMB/UDV	UMV
100330128	23,5x31,5	22x30	0-2		10/100	100

## Quadranti in PVC

Realizzati in PVC trasparente neutro sono adatti per la rilegatura dei fogli come copertina di protezione e finitura di tesi, presentazioni ecc.

**QUALITÀ** **Favorit**

- EXTRA PROTEZIONE
- MASSIMA TRASPARENZA

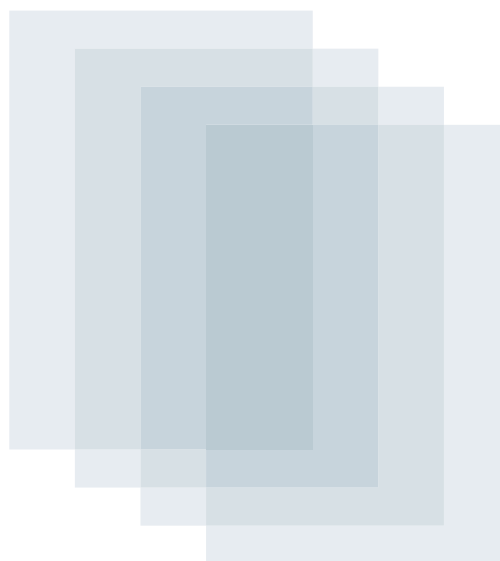

CODICE	CONFEZIONE	FORMATO	SPESSORE	S.IMB/UDV	UMV
100500050	100	21x29,7	15/10	1/8	8
100500055	100	29,7x42	15/10	1/4	4

# Portalistini



La gamma dei portalistini, tra le più complete del mercato, è appositamente studiata per rispondere a qualsiasi esigenza di presentazione, consultazione e protezione. Un prezioso supporto all'organizzazione quotidiana dei propri documenti, che si distingue per qualità nei materiali, innovazione, resistenza all'usura e flessibilità.



## Portalistini SVILUPPO PERSONALIZZABILI 15x21

SVILUPPO®

Realizzati in polipropilene con copertina flessibile e trasparente con tasca per la personalizzazione. Buste interne con finitura liscia ultra trasparente. Formato interno 15x21 cm.

LISCIA

QUALITÀ **Favorit**

- PERSONALIZZABILI
- EVITA L'EFFETTO FOTOCOPIA
- IDEALI PER PRESENTAZIONI



CODICE	F.TO INTERNO	N° BUSTE	COLORE	S.IMB/UDV	UMV
100460235	15x21	20	○	1/25	25
100460236	15x21	30	○	1/20	20
100460237	15x21	40	○	1/15	15
100460238	15x21	50	○	1/15	15

## Portalistini PERSONALIZZABILI PREMIUM 22x30 cm.

**PREMIUM**

Realizzati in polipropilene con copertina flessibile ad **alto spessore** e trasparente con tasca per la personalizzazione. Buste interne con finitura liscia ultra trasparente. Formato interno 22x30 cm.

LISCIA



**INNOVAZIONE**

INSERIMENTO FACILITATO DEI DOCUMENTI

QUALITÀ **Favorit**

- PERSONALIZZABILI
- COPERTINA SPESSORE TOP
- PER USO INTENSIVO
- IDEALI PER PRESENTAZIONI



COPERTINA CON SPESSORE TOP

CODICE	F.TO INTERNO	N° BUSTE	COLORE	S.IMB/UDV	UMV
400090484	22x30	20	○	1/25	25
400090485	22x30	40	○	1/15	15
400090486	22x30	60	○	1/10	10
400090487	22x30	80	○	1/10	10
400090488	22x30	100	○	1/8	8

## Portalistini SVILUPPO PERSONALIZZABILI 22x30 cm.

SVILUPPO®

Realizzati in polipropilene con copertina flessibile e trasparente con tasca per la personalizzazione. Buste interne con finitura buccia d'arancia anti-riflesso. Formato interno 22x30 cm. Ampia gamma di foliazioni.

**QUALITÀ** Favorit®

- PERSONALIZZABILI
- EVITA L'EFFETTO FOTOCOPIA
- IDEALI PER PRESENTAZIONI



**INNOVAZIONE**

INSERIMENTO FACILITATO  
DEI DOCUMENTI



CODICE	F.TO INTERNO	N° BUSTE	COLORE	S.IMB/UDV	UMV
100460323	22x30	6	●	1/30	30
100460324	22x30	10	●	1/25	25
100460325	22x30	20	●	1/25	25
100460326	22x30	30	●	1/20	20
100460327	22x30	40	●	1/15	15
100460328	22x30	50	●	1/15	15
100460329	22x30	60	●	1/10	10
100460330	22x30	70	●	1/10	10
100460331	22x30	80	●	1/10	10
100460332	22x30	90	●	1/8	8
100460333	22x30	100	●	1/8	8
100460334	22x30	120	●	1/8	8
100460335	22x30	140	●	1/8	8

## 1/4 PALBOX portalistini SVILUPPO PERSONALIZZABILI 22x30 cm.

1/4 di Palbox in cartone rinforzato con stampa blu. Pratico e resistente, ideale per una seconda esposizione di sicuro successo. Dimensioni 35(L)x52(P)x65(H) cm.



**40**  
BUSTE

**NEW**



CODICE	CAPACITÀ	N° BUSTE	F.TO INTERNO	S.IMB/UDV	UMV
<b>NEW</b> 400119064	<b>90 PEZZI</b>	40	22x30	1/1	1

## Portalistini SVILUPPO buccia d'arancia

SVILUPPO®

Realizzati in polipropilene con copertina flessibile. Buste interne con finitura buccia d'arancia anti-riflesso. Formato interno 22x30 cm. Ampia gamma di colori e foliazioni.

**QUALITÀ Favorit®**

- COLORI BRILLANTI
- EVITA L'EFFETTO FOTOCOPIA
- IDEALI PER PRESENTAZIONI



**INNOVAZIONE**  
INSERIMENTO FACILITATO  
DEI DOCUMENTI



CODICE	F.TO INTERNO	N° BUSTE	COLORE	S.IMB/UDV	UMV
100460240	22x30	10	○	1/25	25
100460241	22x30	10	●	1/25	25
100460243	22x30	10	●	1/25	25
100460245	22x30	10	●	1/25	25
100461738	22x30	10	●●●●●●●●●○	1/25	25
100460247	22x30	20	○	1/25	25
100460248	22x30	20	●	1/25	25
100460249	22x30	20	●	1/25	25
100460250	22x30	20	●	1/25	25
100460251	22x30	20	●	1/25	25
100460252	22x30	20	●	1/25	25
100460253	22x30	20	●	1/25	25
100461739	22x30	20	●●●●●●●●●○	1/25	25
100460259	22x30	30	○	1/20	20
100460260	22x30	30	●	1/20	20
100460261	22x30	30	●	1/20	20
100460262	22x30	30	●	1/20	20
100460263	22x30	30	●	1/20	20
100460264	22x30	30	●	1/20	20
100460265	22x30	30	●	1/20	20
100461740	22x30	30	●●●●●●●●●○	1/20	20
100460271	22x30	40	○	1/15	15
100460272	22x30	40	●	1/15	15
100460273	22x30	40	●	1/15	15
100460274	22x30	40	●	1/15	15
100460275	22x30	40	●	1/15	15
100460276	22x30	40	●	1/15	15
100460277	22x30	40	●	1/15	15
100461741	22x30	40	●●●●●●●●●○	1/15	15

CODICE	F.TO INTERNO	N° BUSTE	COLORE	S.IMB/UDV	UMV
100460283	22x30	50	●	1/15	15
100460284	22x30	50	●	1/15	15
100460285	22x30	50	●	1/15	15
100460286	22x30	50	●	1/15	15
100460287	22x30	50	●	1/15	15
100460288	22x30	50	●	1/15	15
100460289	22x30	50	●	1/15	15
100461742	22x30	50	●●●●●●●●	1/15	15
100460295	22x30	60	●	1/10	10
100460296	22x30	60	●	1/10	10
100460297	22x30	60	●	1/10	10
100460298	22x30	60	●	1/10	10
100460299	22x30	60	●	1/10	10
100460300	22x30	60	●	1/10	10
100460301	22x30	60	●	1/10	10
100461751	22x30	60	●●●●●●●●	1/10	10
100460306	22x30	80	●	1/10	10
100460307	22x30	80	●	1/10	10
100460309	22x30	80	●	1/10	10
100460311	22x30	80	●	1/10	10
100461752	22x30	80	●●●●●●●●	1/10	10
100460318	22x30	100	●	1/8	8
100460320	22x30	100	●	1/8	8
100460321	22x30	100	●	1/8	8
100461753	22x30	100	●●●●●●●●	1/8	8

### 1/4 PALBOX portalistini SVILUPPO buccia d'arancia

1/4 di Palbox in cartone rinforzato con stampa blu. Pratico e resistente, ideale per una seconda esposizione di sicuro successo. Dimensioni 35(L)x52(P)x65(H) cm.

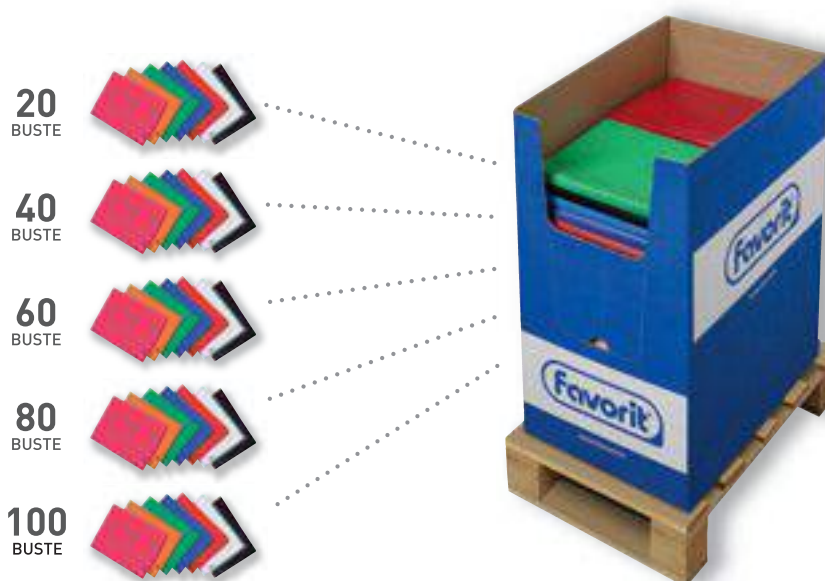

CODICE	CAPACITÀ	N° BUSTE	F.TO INTERNO	COLORE	S.IMB/UDV	UMV
400031303	100 PEZZI	20	22x30	7 COLORI ASSORTITI	1/1	1
400031304	90 PEZZI	40	22x30	7 COLORI ASSORTITI	1/1	1
400031305	80 PEZZI	60	22x30	7 COLORI ASSORTITI	1/1	1
400031306	70 PEZZI	80	22x30	7 COLORI ASSORTITI	1/1	1
400031307	72 PEZZI	100	22x30	7 COLORI ASSORTITI	1/1	1

## Portalistini SVILUPPO lisci

SVILUPPO®

Realizzati in polipropilene con copertina flessibile. Buste interne con finitura liscia ultra trasparente. Formato interno 22x30 cm. Ampia gamma di foliazioni.



**QUALITÀ Favorit®**

- COLORI CLASSICI
- EVITA L'EFFETTO FOTOCOPIA
- IDEALI PER PRESENTAZIONI



**INNOVAZIONE**

INSERIMENTO FACILITATO  
DEI DOCUMENTI

CODICE	F.TO INTERNO	N° BUSTE	COLORE	S.IMB/UDV	UMV
400035505	22x30	20	●	1/25	25
400035506	22x30	20	●	1/25	25
400035507	22x30	20	●	1/25	25
400035508	22x30	30	●	1/20	20
400035509	22x30	30	●	1/20	20
400035520	22x30	30	●	1/20	20
400035521	22x30	40	●	1/15	15
400035522	22x30	40	●	1/15	15
400035523	22x30	40	●	1/15	15
400035524	22x30	50	●	1/15	15
400035525	22x30	50	●	1/15	15
400035526	22x30	50	●	1/15	15
400035527	22x30	60	●	1/10	10
400035528	22x30	60	●	1/10	10
400035529	22x30	60	●	1/10	10



# MATRIX

Realizzati in polipropilene opaco. Layout moderno e distintivo con particolare copertina forata. Finestra sulla copertina con taschina nel 2° quadrante contenente un cartoncino personalizzabile. Tasca nel 3° quadrante per contenere fogli e documenti volanti. Buste interne con finitura liscia ultra trasparente. 5 colori di tendenza: nero, beige, blu ottanio, rosso porpora e grigio. Formato interno 22x30 cm.

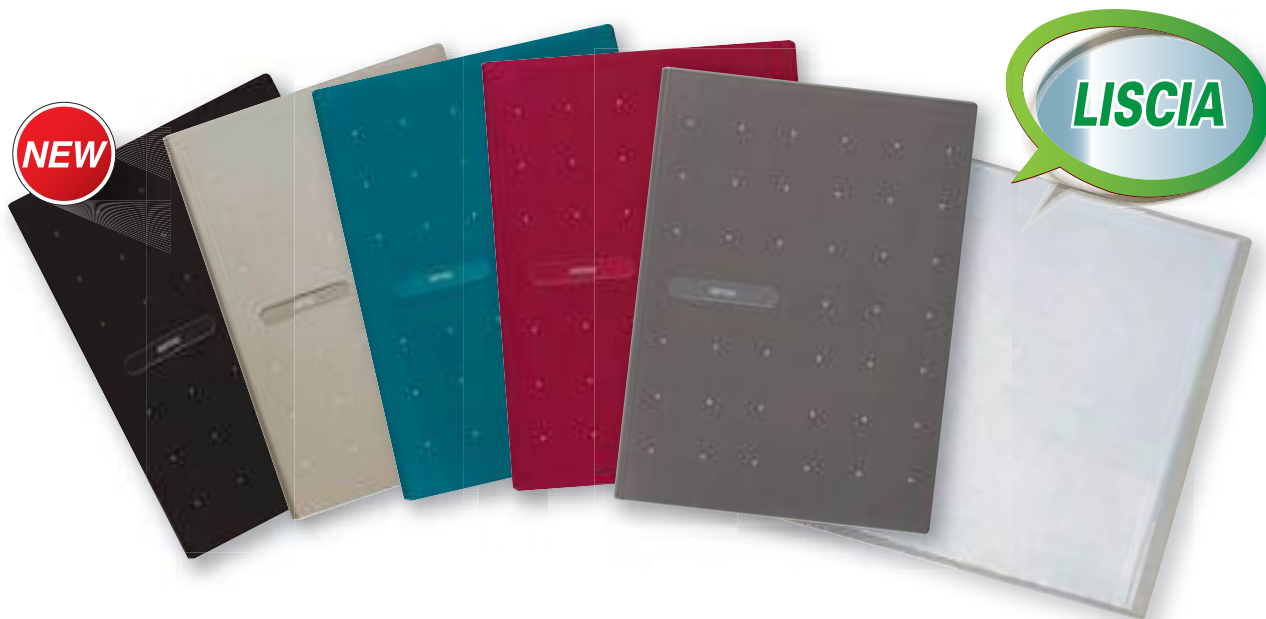

### INNOVAZIONE

INSERIMENTO FACILITATO  
DEI DOCUMENTI

### QUALITÀ Favorit

- DESIGN ESCLUSIVO
- PERSONALIZZABILI
- IDEALI PER PRESENTAZIONI DI PRESTIGIO



FINESTRA SULLA COPERTINA CON TASCHINA  
NEL 2° QUADRANTE CONTENENTE  
UN CARTONCINO PERSONALIZZABILE

TASCA PER  
ARCHIVIARE DOCUMENTI  
VOLANTI

	CODICE	F.TO INTERNO	N° BUSTE	COLORE	S.IMB/UDV	UMV
NEW	400113739	22x30	20	●	1/25	25
	400083547	22x30	20	●	1/25	25
	400083548	22x30	20	●	1/25	25
	400083549	22x30	20	●	1/25	25
	400083544	22x30	20	●	1/25	25
	400093935	22x30	20	● ● ● ●	1/25	25
NEW	400113810	22x30	40	●	1/15	15
	400083550	22x30	40	●	1/15	15
	400083551	22x30	40	●	1/15	15
	400083552	22x30	40	●	1/15	15
	400083553	22x30	40	●	1/15	15
	400093936	22x30	40	● ● ● ●	1/15	15

## Portalistini P@STEL lisci

### P@stel

Realizzati in polipropilene opaco con copertina flessibile dai colori pastello. Buste interne con finitura liscia ultra trasparente. Disponibili in 5 colori: celeste, cipria, smeraldo, pesca e glicine. Formato interno 22x30 cm.

**INNOVAZIONE**

INSERIMENTO FACILITATO DEI DOCUMENTI



**LISCIA**

**QUALITÀ Favorit**

- COLORI PASTELLO
- EVITA L'EFFETTO FOTOCOPIA
- IDEALI PER PRESENTAZIONI



	CODICE	F.TO INTERNO	N° BUSTE	COLORE	S.IMB/UDV	UMV
NEW	400116605	22x30	20	●	1/25	25
NEW	400116606	22x30	20	●	1/25	25
NEW	400116607	22x30	20	●	1/25	25
NEW	400116608	22x30	20	●	1/25	25
NEW	400116609	22x30	20	●	1/25	25
NEW	400115581	22x30	20	● ● ● ● ●	1/25	25
NEW	400116620	22x30	40	●	1/15	15
NEW	400116621	22x30	40	●	1/15	15
NEW	400116622	22x30	40	●	1/15	15
NEW	400116623	22x30	40	●	1/15	15
NEW	400116624	22x30	40	●	1/15	15
NEW	400115582	22x30	40	● ● ● ● ●	1/15	15
NEW	400116625	22x30	60	●	1/10	10
NEW	400116626	22x30	60	●	1/10	10
NEW	400116627	22x30	60	●	1/10	10
NEW	400116628	22x30	60	●	1/10	10
NEW	400116629	22x30	60	●	1/10	10
NEW	400115583	22x30	60	● ● ● ● ●	1/10	10

## 1/4 PALBOX portalistini P@STEL

1/4 di Palbox in cartone rinforzato con stampa blu. Pratico e resistente, ideale per una seconda esposizione di sicuro successo. Dimensioni 35(L)x52(P)x65(H) cm.



**40**  
BUSTE

**NEW**



	CODICE	CAPACITÀ	N° BUSTE	F.TO INTERNO	COLORE	S.IMB/UDV	UMV
NEW	400119063	90 PEZZI	40	22x30	5 COLORI ASSORTITI	1/1	1

## Portalistini NEON lisci

NEON

Realizzati in polipropilene opaco con copertina flessibile dai colori fluo. Buste interne con finitura liscia ultra trasparente. Disponibili in 4 colori: fucsia, giallo, arancio e verde. Formato interno 22x30 cm.

**INNOVAZIONE**

INSERIMENTO FACILITATO  
DEI DOCUMENTI



**LISCIA**

**QUALITÀ Favorit®**

- COLORI FLUO
- EVITA L'EFFETTO FOTOCOPIA
- IDEALI PER PRESENTAZIONI



CODICE	F.TO INTERNO	N° BUSTE	COLORE	S.IMB/UDV	UMV
400102286	22x30	20	●	1/25	25
400102292	22x30	20	●	1/25	25
400102295	22x30	20	●	1/25	25
400102289	22x30	20	●	1/25	25
100460902	22x30	20	● ● ● ●	1/25	25
100460903	22x30	30	● ● ● ● ●	1/20	20
400102287	22x30	40	●	1/15	15
400102293	22x30	40	●	1/15	15
400102296	22x30	40	●	1/15	15
400102290	22x30	40	●	1/15	15
100460904	22x30	40	● ● ● ● ●	1/15	15
400083554	22x30	50	● ● ● ● ●	1/15	15
400102288	22x30	60	●	1/10	10
400102294	22x30	60	●	1/10	10
400102297	22x30	60	●	1/10	10
400102291	22x30	60	●	1/10	10
400083555	22x30	60	● ● ● ● ●	1/10	10

## 1/4 PALBOX portalistini NEON

1/4 di Palbox in cartone rinforzato con stampa blu. Pratico e resistente, ideale per una seconda esposizione di sicuro successo. Dimensioni 35(L)x52(P)x65(H) cm.



**40**  
BUSTE



CODICE	CAPACITÀ	N° BUSTE	F.TO INTERNO	COLORE	S.IMB/UDV	UMV
400031302	90 PEZZI	40	22x30	4 COLORI ASSORTITI	1/1	1

Portalistini LUMINA buccia d'arancia

# LUMINA

Realizzati in polipropilene trasparente colorato con copertina flessibile e speciale finitura rigata. Buste interne con finitura buccia d'arancia anti-riflesso. Disponibili in 5 colori: arancio, fucsia, verde, azzurro e neutro. Formato interno 22x30 cm.

**QUALITÀ Favorit®**

- FINITURA RIGATA
- EVITA L'EFFETTO FOTOCOPIA
- IDEALI PER PRESENTAZIONI

FINITURA RIGATA

**BUCCIA D'ARANCIA**



**INNOVAZIONE**  
INSERIMENTO FACILITATO DEI DOCUMENTI



CODICE	F.TO INTERNO	N° BUSTE	COLORE	SIMB/UDV	UMV
400090481	22x30	20		1/25	25
400090482	22x30	40		1/15	15
400090483	22x30	60		1/10	10

Portalistini 2ndLife lisci



Realizzati in polipropilene con copertina riciclata pre-consumo, traslucida, flessibile e dalla moderna texture effetto ghiaccio. Buste interne con finitura liscia ultra trasparente. Disponibili in 4 colorazioni "fresche" e "nature": blu ghiaccio, trasparente cristallo, viola tempesta e verde acqua. Formato interno 22x30 cm.

**QUALITÀ Favorit®**

- COPERTINA RICICLATA PRE-CONSUMO
- EVITA L'EFFETTO FOTOCOPIA
- IDEALI PER PRESENTAZIONI



**INNOVAZIONE**  
INSERIMENTO FACILITATO DEI DOCUMENTI

**LISCIA**



CODICE	F.TO INTERNO	N° BUSTE	COLORE	SIMB/UDV	UMV
400083565	22x30	20		1/25	25
400083562	22x30	20		1/25	25
400059345	22x30	20		1/25	25
400083567	22x30	40		1/15	15
400083566	22x30	40		1/15	15
400059346	22x30	40		1/15	15

## Portalistini formati speciali

Realizzati in polipropilene con copertina flessibile e opaca, di colore nero. Buste interne con finitura buccia d'arancia anti-riflesso. Formato A3 con orientamento verticale. Ideali per conservare e classificare disegni, immagini e documenti di grande formato. Formato interno 29,7x42 cm.

**BUCCIA D'ARANCIA**



TEXTURE ORIGINALE

**QUALITÀ ELBA**

- COPERTINA AD ELEVATO SPESSORE
- EVITA L'EFFETTO FOTOCOPIA
- IDEALI PER DISEGNI E FOTOGRAFIE

CODICE	F.TO INTERNO	N° BUSTE	FINITURA	COLORE	S.IMB/UDV	UMV
100206505	29,7x42	20	BUCCIA D'ARANCIA	●	1/5	5
100206506	29,7x42	40	BUCCIA D'ARANCIA	●	1/3	3

## Portalistini personalizzabili con spirale

Realizzati in polipropilene con copertina flessibile e trasparente con tasca liscia saldata sul fronte per la personalizzazione. Spirale in metallo che fuoriesce solo parzialmente e che permette l'apertura a 360° per una facile consultazione. Buste interne con finitura liscia ultra trasparente. Formato interno 22x30 cm.

**LISCIA**



**QUALITÀ Favorit**

- PERSONALIZZABILI
- EVITA L'EFFETTO FOTOCOPIA
- IDEALI PER PRESENTAZIONI

CODICE	F.TO INTERNO	N° BUSTE	COLORE	S.IMB/UDV	UMV
100460339	22x30	20	○	1/25	25
100460345	22x30	30	○	1/20	20
100460351	22x30	40	○	1/15	15
100460357	22x30	50	○	1/15	15

## Portalistini personalizzabili VARIO-ZIPP

**ELBA**

**polyvision**

Realizzati in polipropilene con copertina flessibile e trasparente con tasca liscia saldata sul fronte per la personalizzazione. Apertura a 360°. Le buste interne sono removibili e riposizionabili grazie a un originale sistema ad incastro. Forniti completi di 20 buste. Formato interno 21x29,7 cm.

**LISCIA**



**QUALITÀ ELBA**

- PERSONALIZZABILI
- BUSTE INTERNE REMOVIBILI
- EVITA L'EFFETTO FOTOCOPIA

CODICE	F.TO INTERNO	N° BUSTE	COLORE	S.IMB/UDV	UMV
100205600	21x29,7	20	○	1/10	10

# Porta biglietti da visita



Porta biglietti da visita in una varietà di modelli, stili e colori; personalizzabili, 3 o 4 tasche, colori classici e di tendenza. Per ogni esigenza professionale e personale.



Porta biglietti da visita personalizzabili a 3 tasche MATRIX

**MATRIX** Realizzati in polipropilene opaco. Layout moderno e distintivo con particolare copertina forata. Finestra sulla copertina con taschina nel 2° quadrante contenente un cartoncino personalizzabile. 20 buste interne fisse ultra trasparenti con finitura liscia a 3 tasche cadauna. 4 colori di tendenza: beige, blu ottanio, rosso porpora e grigio. **Contiene fino a 60 biglietti.**



**QUALITÀ Favorit**

- PERSONALIZZABILI
- DESIGN ESCLUSIVO
- COLORI DI TENDENZA
- PERFETTA TRASPARENZA

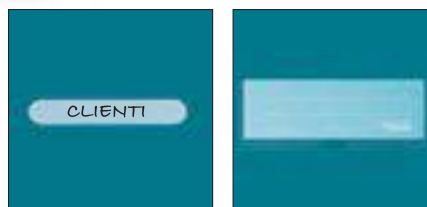

FINESTRA SULLA COPERTINA CON TASCHINA NEL 2° QUADRANTE CONTENENTE UN CARTONCINO PERSONALIZZABILE

CODICE	F.TO ESTERNO	F.TO INTERNO	COLORE	S.IMB/UDV	UMV
400101765	12,5x20,5	6x10 (x3)	●	1/25	25
400101767	12,5x20,5	6x10 (x3)	●	1/25	25
400101766	12,5x20,5	6x10 (x3)	●	1/25	25
400101764	12,5x20,5	6x10 (x3)	●	1/25	25

Porta biglietti da visita personalizzabili a 3 tasche

Realizzati in polipropilene con copertina flessibile trasparente e tasca per la personalizzazione. 20 buste interne fisse ultra trasparenti con finitura liscia a 3 tasche cadauna. **Contiene fino a 60 biglietti.**

**QUALITÀ Favorit**

- PERSONALIZZABILI
- PERFETTA TRASPARENZA



CODICE	F.TO ESTERNO	F.TO INTERNO	COLORE	S.IMB/UDV	UMV
100460554	12,5x20,5	6x10 (x3)	○	1/25	25



## Porta biglietti da visita personalizzabili a 4 tasche

Realizzati in polipropilene con copertina flessibile trasparente e tasca per la personalizzazione. 20 buste interne fisse ultra trasparenti con finitura liscia a 4 tasche cadauna. **Contiene fino a 80 biglietti.**



**QUALITÀ** Favorit®

- PERSONALIZZABILI
- PERFETTA TRASPARENZA



CODICE	F.TO ESTERNO	F.TO INTERNO	COLORE	S.IMB/UDV	UMV
100460553	12,7x27	6x10 (x4)	○	1/25	25

## Porta biglietti da visita a 3 tasche

Realizzati in polipropilene con copertina flessibile opaca. 20 buste interne fisse ultra trasparenti con finitura liscia a 3 tasche cadauna. **Contiene fino a 60 biglietti.**



**QUALITÀ** Favorit®

- COLORI CLASSICI
- PERFETTA TRASPARENZA

CODICE	F.TO ESTERNO	F.TO INTERNO	COLORE	S.IMB/UDV	UMV
100460549	12,5x20,5	6x10 (x3)	●	1/25	25
100460551	12,5x20,5	6x10 (x3)	●	1/25	25
100460552	12,5x20,5	6x10 (x3)	●●●●	1/25	25

## Porta biglietti da visita a 4 tasche

Realizzati in polipropilene con copertina flessibile opaca. 20 buste interne fisse ultra trasparenti con finitura liscia a 4 tasche cadauna. **Contiene fino a 80 biglietti.**



**QUALITÀ** Favorit®

- COLORI CLASSICI
- PERFETTA TRASPARENZA

CODICE	F.TO ESTERNO	F.TO INTERNO	COLORE	S.IMB/UDV	UMV
100460544	12,7x27	6x10 (x4)	●	1/25	25
100460546	12,7x27	6x10 (x4)	●	1/25	25
100460547	12,7x27	6x10 (x4)	●●●●	1/25	25

# PORTA BIGLIETTI DA VISITA

## Porta biglietti da visita a 4 tasche

Realizzati in PVC espanso con copertina rigida. 20 buste interne fisse ultra trasparenti a 4 tasche cadauna. **Contiene fino a 80 biglietti.**

**QUALITÀ Favorit®**

- EXTRA PROTEZIONE
- LOOK PROFESSIONALE
- COPERTINA SOFT-TOUCH



CODICE	F.TO ESTERNO	F.TO INTERNO	COLORE	S.IMB/UDV	UMV
100460539	11x25,5	6x10 (x4)	●	1/12	12
100460540	11x25,5	6x10 (x4)	●	1/12	12

## Porta biglietti da visita a 3 tasche

Realizzati in PVC espanso con copertina rigida. 20 buste interne fisse ultra trasparenti a 3 tasche cadauna. **Contiene fino a 60 biglietti.**

**QUALITÀ Favorit®**

- EXTRA PROTEZIONE
- LOOK PROFESSIONALE
- COPERTINA SOFT-TOUCH



CODICE	F.TO ESTERNO	F.TO INTERNO	COLORE	S.IMB/UDV	UMV
100460541	11x19	6x10 (x3)	●	1/12	12
100460542	11x19	6x10 (x3)	●	1/12	12

## Porta biglietti da visita ad anelli e ricambi

Realizzati in PVC espanso con doppia tasca interna. Meccanismo a 4 anelli a "D" h 25 mm. e rubrica A-Z bianca a 20 tasche. 20 buste interne in polipropilene trasparente liscio a 3 tasche.

Ricambi buste a foratura universale realizzate in polipropilene trasparente. **Confezione da 20 pezzi.**



CODICE	F.TO ESTERNO	F.TO INTERNO	COLORE	S.IMB/UDV	UMV
100460565	19x22,6	15x21	●	1/2	2
100460567	19x22,6	15x21	●	1/2	2
100460569	13x21	6x10 (x3)	○	1/10	10

RICAMBIO

## Porta biglietti da visita personalizzabile

Realizzati in polipropilene con copertina flessibile trasparente. Tasca liscia saldata sul fronte della copertina per la personalizzazione. 10 buste interne fisse ultra trasparenti con finitura liscia a 10 tasche cadauna.

**Contiene fino a 100 biglietti.**

**QUALITÀ Favorit®**

- PERSONALIZZABILI
- PERFETTA TRASPARENZA



CODICE	F.TO ESTERNO	F.TO INTERNO	COLORE	S.IMB/UDV	UMV
100460336	24x31,5	6x10 (x10)	○	1/25	25

## Porta biglietti da visita e porta figurine personalizzabile

Realizzati in polipropilene con copertina flessibile trasparente. Tasca liscia saldata sul fronte della copertina per la personalizzazione. 10 buste interne fisse ultra trasparenti con finitura liscia a 9 tasche cadauna.

**Contiene fino a 90 cards/figurine.**

**QUALITÀ Favorit®**

- PERSONALIZZABILI
- IDEALI PER COLLEZIONISMO
- PERFETTA TRASPARENZA



CODICE	F.TO ESTERNO	F.TO INTERNO	COLORE	S.IMB/UDV	UMV
100460338	24x31,5	6,5x9 (x9)	○	1/25	25

# Valigette e Cartelle 3 lembi



Una gamma completa di valigette porta documenti, cartelle 3 lembi e porta progetti che consentono l'organizzazione efficiente dei propri documenti e garantiscono la massima sicurezza anche in condizioni di mobilità. Ottima resistenza, accuratezza nei dettagli e ampiezza nei colori rappresentano i valori aggiunti di questa categoria di prodotti.



## Valigette porta documenti NEON

### NEON

Realizzate in polipropilene opaco dai colori fluo e ad alto spessore per garantire la massima resistenza. Doppia chiusura ad incastro, maniglia ripiegabile. Possibilità di trasportare una riga da disegno tramite 2 asole poste all'interno della patella di chiusura. Disponibili in 4 colori: fucsia, giallo, arancio e verde. Dorso 5 cm. Formato esterno: 38x29 cm. (ideale per blocchi 24x33cm.) e 52x37 cm. (ideale per blocchi 33x48 cm.).

**QUALITÀ Favorit®**

- COLORI FLUO
- ELEVATA RESISTENZA
- OTTIMA CAPIENZA
- ASOLE PER IL TRASPORTO DI UNA RIGA

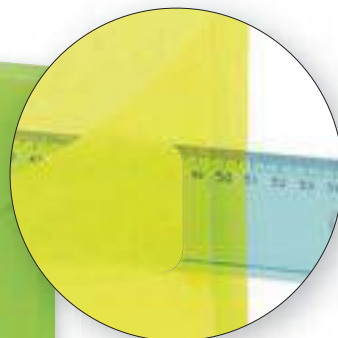

PARTICOLARE DELL'ASOLA PER IL TRASPORTO DI UNA RIGA DA DISEGNO

CODICE	F.TO ESTERNO	DORSO	COLORE	S.IMB/UDV	UMV
400102066	38x29	5		1/4	4
<b>NEW</b> 400111894	52x37	5		1/4	4

## Valigette porta documenti P@STEL

### P@stel

Realizzate in polipropilene opaco dai colori pastello e ad alto spessore per garantire la massima resistenza. Doppia chiusura ad incastro, maniglia ripiegabile. Possibilità di trasportare una riga da disegno tramite 2 asole poste all'interno della patella di chiusura. Disponibili in 5 colori: celeste, cipria, smeraldo, pesca e glicine. Dorso 5 cm. Formato esterno: 38x29 cm. (ideale per blocchi 24x33cm.).

**QUALITÀ Favorit®**

- COLORI PASTELLO
- ELEVATA RESISTENZA
- OTTIMA CAPIENZA
- ASOLE PER IL TRASPORTO DI UNA RIGA

**NEW**

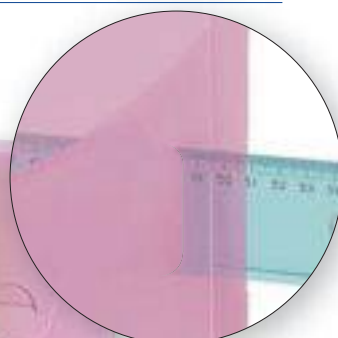

PARTICOLARE DELL'ASOLA PER IL TRASPORTO DI UNA RIGA DA DISEGNO

CODICE	F.TO ESTERNO	DORSO	COLORE	S.IMB/UDV	UMV
<b>NEW</b> 400119529	38x29	5		1/5	5

## Valigette porta documenti MATRIX

### MATRIX

Realizzate in polipropilene opaco ad alto spessore per garantire la massima resistenza. Doppia chiusura ad incastro, maniglia ripiegabile. Finestra sulla patella con taschina contenente un cartoncino personalizzabile. Disponibili in 2 colori: blu ottanio e grigio. Dorso 5 cm. Formato esterno: 38x29 cm.





**QUALITÀ** Favorit®

- PERSONALIZZABILE
- ELEVATA RESISTENZA
- OTTIMA CAPIENZA



FINESTRA SULLA PATELLA  
CON TASCHINA CONTENENTE  
UN CARTONCINO PERSONALIZZABILE

CODICE	F.TO ESTERNO	DORSO	COLORE	S.IMB/UDV	UMV
400102280	38x29	5		1/4	4
400102281	38x29	5		1/4	4

## Valigette porta documenti

Realizzate in polipropilene semi trasparente ad alto spessore per garantire la massima resistenza. Doppia chiusura ad incastro, maniglia ripiegabile. Possibilità di trasportare una riga da disegno tramite 2 asole poste all'interno della patella di chiusura. Dorso 5 cm. Formato esterno: 38x29 cm. (ideale per blocchi 24x33cm.).



**QUALITÀ** Favorit®

- ELEVATA RESISTENZA
- OTTIMA CAPIENZA
- ASOLE PER IL TRASPORTO DI UNA RIGA



PARTICOLARE  
DELL'ASOLA  
PER IL TRASPORTO DI  
UNA RIGA DA DISEGNO

CODICE	F.TO ESTERNO	DORSO	COLORE	S.IMB/UDV	UMV
400104046	38x29	5		1/4	4

Cartelle 3 lembi con elastico MATRIX

# MATRIX

Realizzate in polipropilene opaco. Layout moderno e distintivo con particolare copertina forata. Finestra sulla copertina con taschina nel 2° quadrante contenente un cartoncino personalizzabile. Chiusura con elastico in tinta. 4 colori di tendenza: beige, blu ottanio, rosso porpora e grigio. Formato interno 24x33 cm. Dorso 0-1 cm.



**QUALITÀ Favorit**

- PERSONALIZZABILE
- DESIGN ESCLUSIVO
- MASSIMA PROTEZIONE
- ELASTICO TINTA SU TINTA

CODICE	F.TO ESTERNO	F.TO INTERNO	DORSO	COLORE	S.IMB/UDV	UMV
400101761	25x34,5	24x33	0-1		1/20	20
400101763	25x34,5	24x33	0-1		1/20	20
400101762	25x34,5	24x33	0-1		1/20	20
400101760	25x34,5	24x33	0-1		1/20	20
400101739	25x34,5	24x33	0-1		1/20	20

Cartelle 3 lembi con elastico P@STEL

# P@stel

Realizzate in polipropilene opaco dai colori pastello. Chiusura con elastico tondo tinta su tinta. 5 colori pastello: celeste, cipria, smeraldo, pesca e glicine. Formato interno 24x33 cm. Dorso 0-1 cm.



**QUALITÀ Favorit**

- COLORI PASTELLO
- ELASTICO TINTA SU TINTA
- MASSIMA PROTEZIONE

CODICE	F.TO ESTERNO	F.TO INTERNO	DORSO	COLORE	S.IMB/UDV	UMV
<b>NEW</b> 400116600	25x34,5	24x33	0-1		1/20	20
<b>NEW</b> 400116601	25x34,5	24x33	0-1		1/20	20
<b>NEW</b> 400116602	25x34,5	24x33	0-1		1/20	20
<b>NEW</b> 400116603	25x34,5	24x33	0-1		1/20	20
<b>NEW</b> 400116604	25x34,5	24x33	0-1		1/20	20
<b>NEW</b> 400115580	25x34,5	24x33	0-1		1/20	20



## Cartelle 3 lembi con elastico NEON

NEON

Realizzate in polipropilene opaco dai colori fluo. Chiusura con elastico tondo tinta su tinta. Disponibili in 4 colori: fucsia, giallo, arancio e verde. Formato interno 24x33 cm. Dorso 0-1 cm.

QUALITÀ Favorit®

- COLORI FLUO
- ELASTICO TINTA SU TINTA
- MASSIMA PROTEZIONE



CODICE	F.TO ESTERNO	F.TO INTERNO	DORSO	COLORE	S.IMB/UDV	UMV
400102282	25x34,5	24x33	0-1	●	1/20	20
400102284	25x34,5	24x33	0-1	●	1/20	20
400102285	25x34,5	24x33	0-1	●	1/20	20
400102283	25x34,5	24x33	0-1	●	1/20	20
400066846	25x34,5	24x33	0-1	●●●●	1/20	20

## Cartelle 3 lembi con elastico A3 NEON

NEON

Realizzate in polipropilene opaco dai colori fluo. Chiusura con elastico tondo tinta su tinta. Disponibili in 4 colori: fucsia, giallo, arancio e verde. Formato interno 32x42 cm. Dorso 0-2 cm.

QUALITÀ Favorit®

- COLORI FLUO
- ELASTICO TINTA SU TINTA
- IDEALE PER FORMATI A3



CODICE	F.TO ESTERNO	F.TO INTERNO	DORSO	COLORE	S.IMB/UDV	UMV
400090480	33,5x44	32x42	0-2	●●●●	1/10	10

Cartelle 3 lembi con elastico LUMINA

LUMINA

Realizzate in polipropilene trasparente colorato con speciale finitura rigata. Chiusura con elastico piatto di colore nero. Disponibili in 5 colori: arancio, fucsia, verde, azzurro e neutro. Formato interno 22x30 cm. Dorso 0-3 cm.

QUALITÀ Favorit®

- FINITURA RIGATA
- COLORI CLASSICI
- MASSIMA PROTEZIONE



	CODICE	F.TO ESTERNO	F.TO INTERNO	DORSO	COLORE	S.IMB/UDV	UMV
NEW	400116644	24x32	22x30	0-3	●	1/20	20
NEW	400116645	24x32	22x30	0-3	●	1/20	20
	400066830	24x32	22x30	0-3	● ● ● ● ●	1/20	20

Cartelle 3 lembi con elastico LUMINA

LUMINA

Realizzate in polipropilene trasparente colorato con speciale finitura rigata. Chiusura con elastico piatto di colore nero. Disponibili in 5 colori: arancio, fucsia, verde, azzurro e neutro. Formato interno 24x32 cm. Dorso: 2,5 cm.

QUALITÀ Favorit®

- FINITURA RIGATA
- COLORI CLASSICI
- MASSIMA PROTEZIONE



	CODICE	F.TO ESTERNO	F.TO INTERNO	DORSO	COLORE	S.IMB/UDV	UMV
NEW	400116646	25x33	24x32	2,5	●	1/20	20
NEW	400116647	25x33	24x32	2,5	●	1/20	20
	400066839	25x33	24x32	2,5	● ● ● ● ●	1/20	20

## Cartelle 3 lembi con elastico 2<sup>nd</sup>Life

2<sup>nd</sup>  
Life

Realizzate in polipropilene traslucido riciclato pre-consumo. Chiusura con elastico piatto di colore nero. Moderna texture effetto ghiaccio. Disponibili in 4 colorazioni "fresche" e "nature": blu ghiaccio, trasparente cristallo, viola tempesta e verde acqua. Formato interno 22x30 cm. Dorso 0-3 cm.

**QUALITÀ Favorit®**

- POLIPROPILENE RICICLATO PRE-CONSUMO
- COLORI NATURALI
- MASSIMA PROTEZIONE



TEXTURE  
EFFETTO  
GHIACCIO

CODICE	F.TO ESTERNO	F.TO INTERNO	DORSO	COLORE	S.IMB/UDV	UMV
400083556	24x32	22x30	0-3	●	1/20	20
400083557	24x32	22x30	0-3	●	1/20	20
400067715	24x32	22x30	0-3	●●●●	1/20	20

## Cartelle 3 lembi con elastico 2<sup>nd</sup>Life

2<sup>nd</sup>  
Life

Realizzate in polipropilene traslucido riciclato pre-consumo. Chiusura con elastico piatto di colore nero. Moderna texture effetto ghiaccio. Disponibili in 4 colorazioni "fresche" e "nature": blu ghiaccio, trasparente cristallo, viola tempesta e verde acqua. Formato interno 24x32 cm. Dorso: 2,5 cm.

**QUALITÀ Favorit®**

- POLIPROPILENE RICICLATO PRE-CONSUMO
- COLORI NATURALI
- MASSIMA PROTEZIONE



TEXTURE  
EFFETTO  
GHIACCIO

CODICE	F.TO ESTERNO	F.TO INTERNO	DORSO	COLORE	S.IMB/UDV	UMV
400083558	25x33	24x32	2,5	●	1/20	20
400083560	25x33	24x32	2,5	●	1/20	20
400067714	25x33	24x32	2,5	●●●●	1/20	20

# Raccoglitori



Un assortimento completo di raccoglitori in polipropilene e cartone in diversi formati e dal design innovativo, per soddisfare le esigenze di professionisti e privati alla ricerca di qualità e funzionalità nel proprio ambiente di lavoro, a scuola o a casa. Disponibili in un'ampia gamma di colori di tendenza, dai classici ai brillanti fluo.



## Raccoglitori ad anelli EUROPA

### EUROPA

Realizzati in polipropilene con l'anima di cartone. Elevata resistenza per un uso quotidiano molto intenso a casa, scuola e in ufficio. Vasta gamma di colori per soddisfare le più svariate esigenze di archiviazione. Colori metallizzati e texture "Europa" per chi ama l'eleganza. Meccanismo a 4 anelli (tondi, quadri e a D) in diversi diametri. Formato interno 22x30 cm.



CODICE	F.TO ESTERNO	F.TO INTERNO	ANELLI	COLORE	S.IMB/UDV	UMV
400050927	27x32	22x30	4 (tondi) ø30	●	1/10	10
400051152	27x32	22x30	4 (tondi) ø30	●	1/10	10
400051158	27x32	22x30	4 (tondi) ø30	○	1/10	10
400051159	27x32	22x30	4 (tondi) ø30	●	1/10	10
400051153	27x32	22x30	4 (tondi) ø30	●	1/10	10
400051156	27x32	22x30	4 (tondi) ø30	●	1/10	10
400051150	27x32	22x30	4 (tondi) ø30	●	1/10	10
400051000	27x32	22x30	4 (tondi) ø30	●	1/10	10
400051154	27x32	22x30	4 (tondi) ø30	●	1/10	10
400051116	27x32	22x30	4 (tondi) ø30	●	1/10	10
400051157	27x32	22x30	4 (tondi) ø30	●	1/10	10
400051155	27x32	22x30	4 (tondi) ø30	●	1/10	10
400051151	27x32	22x30	4 (tondi) ø30	●	1/10	10
400051119	27x32	22x30	4 (tondi) ø30	●	1/10	10
400051118	27x32	22x30	4 (tondi) ø30	●	1/10	10
400051039	27x32	22x30	4 (tondi) ø30	●	1/10	10
100460431	27x32	22x30	4 (tondi) ø30	●○●●●●●●●●	1/24	24
100460432	27x32	22x30	4 (tondi) ø30	●●●●●●●●	1/24	24
100460439	28x32	22x30	4 (tondi) ø40	●	1/20	20
100460440	28x32	22x30	4 (tondi) ø40	●	1/20	20
100460441	28x32	22x30	4 (tondi) ø40	●	1/20	20
100460442	29,5x32	22x30	4 (tondi) ø50	●	1/12	12
100460443	29,5x32	22x30	4 (tondi) ø50	●	1/12	12
100460444	29,5x32	22x30	4 (tondi) ø50	●	1/12	12
100460445	29,5x32	22x30	4 (tondi) ø50	●	1/12	12
100460446	29,5x32	22x30	4 (tondi) ø50	●	1/12	12
100460476	29,5x32	22x30	4 (quadri) h65	●	1/10	10
100460532	29,5x32	22x30	4 (a D) h50	●	1/12	12
100460533	29,5x32	22x30	4 (a D) h50	●	1/12	12
100460536	29,5x32	22x30	4 (a D) h50	●	1/12	12

## Raccoglitori ad anelli EUROPA

### EUROPA

Realizzati in polipropilene con l'anima di cartone. Elevata resistenza per un uso quotidiano molto intenso a casa, scuola e in ufficio. Vasta gamma di formati speciali e di colori per soddisfare le più svariate esigenze di archiviazione. Texture "Europa" per chi ama l'eleganza. Meccanismo a 4 anelli tondi in diversi diametri.

**QUALITÀ** Favorit®

- TEXTURE GOFFRATA
- ELEVATA RESISTENZA E DURATA
- VASTA GAMMA COLORI
- SUPERFICIE RESISTENTE ALL'ACQUA



4 ANELLI

FORMATI SPECIALI

CODICE	F.TO ESTERNO	F.TO INTERNO	ANELLI	COLORE	S.IMB/UDV	UMV
100460475	18,5x22,5	15x21	4 (tondi) ø20		1/20	20
100460403	18,5x22,5	15x21	4 (tondi) ø25		1/20	20
100460404	18,5x22,5	15x21	4 (tondi) ø25		1/20	20
100460407	18,5x22,5	15x21	4 (tondi) ø25		1/20	20
100460408	18,5x22,5	15x21	4 (tondi) ø25		1/20	20
100460409	18,5x22,5	15x21	4 (tondi) ø30		1/20	20
100460413	23x27	18x24	4 (tondi) ø30		1/20	20
100460450	28x35,5	23x33	4 (tondi) ø30		1/20	20
100460451	30x35,5	23x33	4 (tondi) ø50		1/12	12
100460452	31,5x36	25x35	4 (tondi) ø30		1/20	20
100460453	31,5x36	25x35	4 (tondi) ø30		1/20	20

## Raccoglitori ad anelli EUROPA

### EUROPA

Realizzati in polipropilene con l'anima di cartone. Elevata resistenza per un uso quotidiano molto intenso a casa, scuola e in ufficio. Texture "Europa" per chi ama l'eleganza. Meccanismo a 2 anelli tondi in diversi diametri. Formato interno 15x21 cm. e 22x30 cm.

**QUALITÀ** **Favorit**

- TEXTURE GOFFRATA
- ELEVATA RESISTENZA E DURATA
- SUPERFICIE RESISTENTE ALL'ACQUA



CODICE	F.TO ESTERNO	F.TO INTERNO	ANELLI	COLORE	S.IMB/UDV	UMV
100460392	18,5x22,5	15x21	2 (tondi) ø25	●	1/20	20
100460394	28x32	22x30	2 (tondi) ø30	●	1/20	20
100460395	28x32	22x30	2 (tondi) ø30	●	1/20	20
100460396	28x32	22x30	2 (tondi) ø30	●	1/20	20
100460397	28x32	22x30	2 (tondi) ø30	●	1/20	20
100460398	28x32	22x30	2 (tondi) ø30	●	1/20	20
100460400	28x32	22x30	2 (tondi) ø40	●	1/20	20
100460402	28x32	22x30	2 (tondi) ø50	●	1/12	12



## Raccoglitori personalizzabili ad anelli EUROPA

### EUROPA

Realizzati in polipropilene con l'anima di cartone. Tasche trasparenti sul quadrante per personalizzarne il contenuto, sul dorso per una facile identificazione e all'interno per conservare documenti vari, biglietti da visita, appunti ecc. Meccanismo a 2 anelli (a D) o 4 anelli (tondi, quadri e a D) in diversi diametri. Formato interno 15x21 cm. e 22x30 cm. Il formato interno 15x21 cm. non possiede la tasca interna.

**QUALITÀ** 

- ELEVATA RESISTENZA E DURATA
- PERSONALIZZAZIONE COMPLETA
- ETICHETTA INCLUSA
- LOOK PROFESSIONALE
- TEXTURE GOFFRATA



CODICE	F.TO ESTERNO	F.TO INTERNO	ANELLI	COLORE	S.IMB/UDV	UMV
100460454	19x22,5	15x21	4 (a D) h25	○	1/20	20
CODICE	F.TO ESTERNO	F.TO INTERNO	ANELLI	COLORE	S.IMB/UDV	UMV
100460455	26,5x32	22x30	4 (tondi) ø15	○	1/20	20
100460456	26,5x32	22x30	4 (tondi) ø15	●	1/20	20
100460457	26x32	22x30	4 (tondi) ø20	○	1/20	20
100460458	26x32	22x30	4 (tondi) ø20	●	1/20	20
100460461	26x32	22x30	4 (tondi) ø25	○	1/20	20
100460462	26x32	22x30	4 (tondi) ø25	●	1/20	20
100460459	27x32	22x30	2 (a D) h30	○	1/20	20
100460463	27x32	22x30	4 (a D) h30	○	1/20	20
100460466	27x32	22x30	4 (a D) h30	●	1/20	20
100460467	28x32	22x30	4 (a D) h40	○	1/20	20
100460468	28x32	22x30	4 (a D) h40	●	1/20	20
100460469	29,5x32	22x30	4 (a D) h50	○	1/12	12
100460470	29,5x32	22x30	4 (a D) h50	●	1/12	12
100460471	29,5x32	22x30	4 (quadri) h65	○	1/10	10
100460472	29,5x32	22x30	4 (quadri) h65	●	1/10	10

## Raccoglitori ad anelli MATRIX

### MATRIX

Realizzati in polipropilene opaco ad alto spessore. Layout moderno e distintivo con particolare copertina forata. Finestra sulla copertina con taschina nel 2° quadrante contenente un cartoncino personalizzabile. Tasca nel 3° quadrante per contenere fogli e documenti volanti. 5 colori di tendenza: nero, beige, blu ottanio, rosso porpora e grigio. Formato interno 22x30 cm. con meccanismo a 4 anelli tondi ø 30 mm.

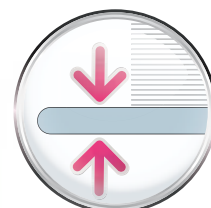

COPERTINA CON SPESSORE TOP

**QUALITÀ** Favorit®

- PERSONALIZZABILI
- DESIGN ESCLUSIVO
- MASSIMA PROTEZIONE



FINESTRA SULLA COPERTINA CON TASCHINA NEL 2° QUADRANTE CONTENENTE UN CARTONCINO PERSONALIZZABILE



TASCA PER ARCHIVIARE DOCUMENTI VOLANTI

	CODICE	F.TO ESTERNO	F.TO INTERNO	ANELLI	COLORE	S.IMB/UDV	UMV
NEW	400113811	27x32	22x30	4 (tondi) ø30	●	1/10	10
	400101774	27x32	22x30	4 (tondi) ø30	●	1/10	10
	400101776	27x32	22x30	4 (tondi) ø30	●	1/10	10
	400101775	27x32	22x30	4 (tondi) ø30	●	1/10	10
	400101773	27x32	22x30	4 (tondi) ø30	●	1/10	10
	400101769	27x32	22x30	4 (tondi) ø30	●●●●	1/10	10

## Raccoglitori ad anelli P@STEL

### P@stel

Realizzati in polipropilene opaco dai colori pastello con copertina flessibile. Disponibili in 5 colori: celeste, cipria, smeraldo, pesca e glicine. Formato interno 22x30 cm. con meccanismo a 4 anelli tondi ø 30 mm.



**NEW**

**QUALITÀ Favorit®**

- COLORI PASTELLO
- SUPERFICIE RESISTENTE ALL'ACQUA
- COPERTINA FLESSIBILE

	CODICE	F.TO ESTERNO	F.TO INTERNO	ANELLI	COLORE	S.IMB/UDV	UMV
NEW	400116639	27x32	22x30	4 (tondi) ø30	●	1/10	10
NEW	400116640	27x32	22x30	4 (tondi) ø30	●	1/10	10
NEW	400116641	27x32	22x30	4 (tondi) ø30	●	1/10	10
NEW	400116642	27x32	22x30	4 (tondi) ø30	●	1/10	10
NEW	400116643	27x32	22x30	4 (tondi) ø30	●	1/10	10
NEW	400115585	27x32	22x30	4 (tondi) ø30	●●●●	1/10	10

## Raccoglitori ad anelli P@STEL

### P@stel

Realizzati in polipropilene opaco dai colori pastello con copertina flessibile. Disponibili in 5 colori: celeste, cipria, smeraldo, pesca e glicine. Formato interno 22x30 cm. con meccanismo a 4 anelli tondi ø 15 mm.



**NEW**

**QUALITÀ Favorit®**

- COLORI PASTELLO
- SUPERFICIE RESISTENTE ALL'ACQUA
- COPERTINA FLESSIBILE

	CODICE	F.TO ESTERNO	F.TO INTERNO	ANELLI	COLORE	S.IMB/UDV	UMV
NEW	400116634	26x32	22x30	4 (tondi) ø15	●	1/20	20
NEW	400116635	26x32	22x30	4 (tondi) ø15	●	1/20	20
NEW	400116636	26x32	22x30	4 (tondi) ø15	●	1/20	20
NEW	400116637	26x32	22x30	4 (tondi) ø15	●	1/20	20
NEW	400116638	26x32	22x30	4 (tondi) ø15	●	1/20	20
NEW	400115584	26x32	22x30	4 (tondi) ø15	●●●●	1/20	20

## Raccoglitori ad anelli NEON

NEON

Realizzati in cartone, rivestiti in carta stampata con finitura gofrata e verniciatura opaca. Colori fluo con interno in tinta. Disponibili in 4 colori: fucsia, giallo, arancio e verde. Formato interno 22x30 cm. con meccanismo a 4 anelli tondi ø 30 mm.



QUALITÀ Favorit®

- COLORI FLUO
- TEXTURE GOFRATA
- SPECIALE VERNICIATURA ESTERNA

CODICE	F.TO ESTERNO	F.TO INTERNO	ANELLI	COLORE	S.IMB/UDV	UMV
400050899	27x32	22x30	4 (tondi) ø30	●	1/10	10
400052714	27x32	22x30	4 (tondi) ø30	●	1/10	10
400052715	27x32	22x30	4 (tondi) ø30	●	1/10	10
400052716	27x32	22x30	4 (tondi) ø30	●	1/10	10
400052717	27x32	22x30	4 (tondi) ø30	●●●●	1/24	24

## Raccoglitori ad anelli NEON TOUCH

NEON

Realizzati in cartone, rivestiti in carta stampata con effetto touch. Colori fluo con interno in tinta. Disponibili in 4 colori: fucsia, giallo, arancio e verde. Formato interno 22x30 cm. con meccanismo a 4 anelli tondi ø 30 mm.



QUALITÀ Favorit®

- COLORI FLUO
- EFFETTO TOUCH
- SUPERFICIE RESISTENTE ALL'ACQUA

SUPERFICIE  
CON EFFETTO  
TOUCH

CODICE	F.TO ESTERNO	F.TO INTERNO	ANELLI	COLORE	S.IMB/UDV	UMV
NEW 400112661	27x32	22x30	4 (tondi) ø30	●●●●	1/10	10

## Raccoglitori ad anelli NEON

NEON

Realizzati in polipropilene opaco dai colori fluo con copertina flessibile. Disponibili in 4 colori: fucsia, giallo, arancio e verde. Formato interno 22x30 cm. con meccanismo a 4 anelli tondi ø 30 mm.



QUALITÀ Favorit®

- COLORI FLUO
- SUPERFICIE RESISTENTE ALL'ACQUA
- COPERTINA FLESSIBILE

CODICE	F.TO ESTERNO	F.TO INTERNO	ANELLI	COLORE	S.IMB/UDV	UMV
400102311	27x32	22x30	4 (tondi) ø30	●	1/10	10
400102313	27x32	22x30	4 (tondi) ø30	●	1/10	10
400102299	27x32	22x30	4 (tondi) ø30	●	1/10	10
400102315	27x32	22x30	4 (tondi) ø30	●	1/10	10
400090369	27x32	22x30	4 (tondi) ø30	●●●●	1/10	10

## Raccoglitori ad anelli NEON

NEON

Realizzati in polipropilene opaco dai colori fluo con copertina flessibile. Disponibili in 4 colori: fucsia, giallo, arancio e verde. Formato interno 22x30 cm. con meccanismo a 4 anelli tondi ø 15 mm.



QUALITÀ Favorit®

- COLORI FLUO
- SUPERFICIE RESISTENTE ALL'ACQUA
- COPERTINA FLESSIBILE

CODICE	F.TO ESTERNO	F.TO INTERNO	ANELLI	COLORE	S.IMB/UDV	UMV
400102310	26x32	22x30	4 (tondi) ø15	●	1/20	20
400102312	26x32	22x30	4 (tondi) ø15	●	1/20	20
400102298	26x32	22x30	4 (tondi) ø15	●	1/20	20
400102314	26x32	22x30	4 (tondi) ø15	●	1/20	20
400066847	26x32	22x30	4 (tondi) ø15	●●●●	1/20	20

## Raccoglitori ad anelli LUMINA

### LUMINA

Realizzati in polipropilene trasparente colorato con speciale finitura rigata. Disponibili in 5 colori: arancio, fucsia, verde, azzurro e neutro. Formato interno 22x30 cm. con meccanismo a 4 anelli tondi  $\varnothing$  30 mm.



FINITURA  
RIGATA

**QUALITÀ** Favorit®

- FINITURA RIGATA
- COLORI CLASSICI
- MASSIMA PROTEZIONE

	CODICE	F.TO ESTERNO	F.TO INTERNO	ANELLI	COLORE	S.IMB/UDV	UMV
NEW	400116632	27x32	22x30	4 (tondi) $\varnothing$ 30		1/10	10
	400083623	27x32	22x30	4 (tondi) $\varnothing$ 30		1/10	10
	400066845	27x32	22x30	4 (tondi) $\varnothing$ 30		1/10	10

## Raccoglitori ad anelli LUMINA

### LUMINA

Realizzati in polipropilene trasparente colorato con speciale finitura rigata. Disponibili in 5 colori: arancio, fucsia, verde, azzurro e neutro. Formato interno 22x30 cm. con meccanismo a 4 anelli tondi  $\varnothing$  15 mm.

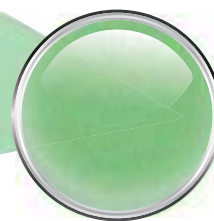

FINITURA  
RIGATA

**QUALITÀ** Favorit®

- FINITURA RIGATA
- COLORI CLASSICI
- MASSIMA PROTEZIONE

	CODICE	F.TO ESTERNO	F.TO INTERNO	ANELLI	COLORE	S.IMB/UDV	UMV
NEW	400116630	26x32	22x30	4 (tondi) $\varnothing$ 15		1/20	20
	400083622	26x32	22x30	4 (tondi) $\varnothing$ 15		1/20	20
	400066844	26x32	22x30	4 (tondi) $\varnothing$ 15		1/20	20

## Raccoglitori personalizzabili ad anelli LUMINA

### LUMINA

Realizzati in polipropilene trasparente colorato con speciale finitura rigata. Copertina con tasca per la personalizzazione. Disponibili in 5 colori: arancio, fucsia, verde, azzurro e neutro. Formato interno 22x30 cm. con meccanismo a 4 anelli tondi  $\varnothing$  30 mm.



QUALITÀ **favorit**

- PERSONALIZZABILI
- FINITURA RIGATA
- MASSIMA PROTEZIONE

FINITURA RIGATA

CODICE	F.TO ESTERNO	F.TO INTERNO	ANELLI	COLORE	S.IMB/UDV	UMV
100460714	27x32	22x30	4 (tondi) $\varnothing$ 30		1/10	10
<b>NEW</b> 400116633	27x32	22x30	4 (tondi) $\varnothing$ 30		1/10	10

## Raccoglitori personalizzabili ad anelli LUMINA

### LUMINA

Realizzati in polipropilene trasparente colorato con speciale finitura rigata. Copertina con tasca per la personalizzazione. Disponibili in 5 colori: arancio, fucsia, verde, azzurro e neutro. Formato interno 22x30 cm. con meccanismo a 4 anelli tondi  $\varnothing$  15 mm.



QUALITÀ **favorit**

- PERSONALIZZABILI
- FINITURA RIGATA
- MASSIMA PROTEZIONE

FINITURA RIGATA

CODICE	F.TO ESTERNO	F.TO INTERNO	ANELLI	COLORE	S.IMB/UDV	UMV
100460713	26x32	22x30	4 (tondi) $\varnothing$ 15		1/20	20
<b>NEW</b> 400116631	26x32	22x30	4 (tondi) $\varnothing$ 15		1/20	20

## Raccoglitori ad anelli 2<sup>nd</sup>Life

2<sup>nd</sup>  
Life

Realizzati in polipropilene traslucido riciclato pre-consumo. Copertina flessibile, dalla moderna texture effetto ghiaccio. Disponibili in 4 colorazioni "fresche" e "nature": blu ghiaccio, trasparente cristallo, viola tempesta e verde acqua. Formato interno 22x30 cm. con meccanismo a 4 anelli tondi ø 30 mm.

**QUALITÀ Favorit®**

- POLIPROPILENE RICICLATO PRE-CONSUMO
- COLORI NATURALI
- ELEVATO SPESSORE



TEXTURE  
EFFETTO  
GHIACCIO

CODICE	F.TO ESTERNO	F.TO INTERNO	ANELLI	COLORE	S.IMB/UDV	UMV
400083570	28x32	22x30	4 (tondi) ø30	●	1/10	10
400083571	28x32	22x30	4 (tondi) ø30	●	1/10	10
400067713	28x32	22x30	4 (tondi) ø30	●●●●	1/10	10

## Raccoglitori ad anelli 2<sup>nd</sup>Life

2<sup>nd</sup>  
Life

Realizzati in polipropilene traslucido riciclato pre-consumo. Copertina flessibile, dalla moderna texture effetto ghiaccio. Disponibili in 4 colorazioni "fresche" e "nature": blu ghiaccio, trasparente cristallo, viola tempesta e verde acqua. Formato interno 21x29,7 cm. con meccanismo a 4 anelli tondi ø 15 mm.

**QUALITÀ Favorit®**

- POLIPROPILENE RICICLATO PRE-CONSUMO
- COLORI NATURALI
- COPERTINA FLESSIBILE



TEXTURE  
EFFETTO  
GHIACCIO

CODICE	F.TO ESTERNO	F.TO INTERNO	ANELLI	COLORE	S.IMB/UDV	UMV
400083568	24,5x31	21x29,7	4 (tondi) ø15	●	1/20	20
400083569	24,5x31	21x29,7	4 (tondi) ø15	●	1/20	20
400067711	24,5x31	21x29,7	4 (tondi) ø15	●●●●	1/20	20



## Raccoglitori ad anelli formati speciali

Realizzati in PVC con l'anima di cartone. Disponibili in vari formati. Particolarmente indicati per l'archiviazione e la consultazione di documenti in formati speciali.



**QUALITÀ Favorit®**

- APERTURA AD ALBUM O A LIBRO
- COPERTINA RIGIDA
- EXTRA PROTEZIONE

CODICE	F.TO ESTERNO	F.TO INTERNO	ANELLI	COLORE	S.IMB/UDV	UMV
100460393	34,5x24 (ALBUM)	30x22	2 (tondi) ø25	●	1/2	2
100460473	35,5x44 (LIBRO)	30x42	4 (tondi) ø30	●	1/2	2
100500161	47,5x32 (ALBUM)	42x30	4 (tondi) ø30	●	1/2	2
100500162	40,5x53	35x50	4 (tondi) ø30	●	1/2	2

## Porta etichette adesivi

Porta etichette adesivi realizzati in PVC trasparenti. Ideali per la personalizzazione di raccoglitori, cartelle, cassettiere, scatole, ecc. Disponibili in diversi formati. Comprendono un cartoncino scrivibile.

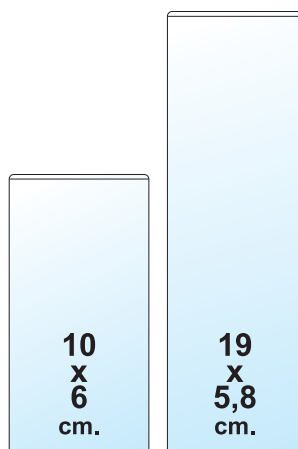

CODICE	CONFEZIONE	F.TO ESTERNO	S.IMB/UDV	UMV
100500251	10	10x6	1/10	10
100500253	10	19x5,8	1/12	12

# Registratori



Realizzati con materie prime di eccellente qualità, i registratori a leva si contraddistinguono per il design sempre moderno ed elegante e una elevata resistenza anche in condizioni di utilizzo particolarmente intenso.



## Registratori UNICO con custodia

### UNICO®

Realizzati in polipropilene con l'anima di cartone da 2,2 mm. Vasta gamma di colori anche metallizzati per un archivio elegante e coordinato. Meccanismo a leva interno con pressino fermafogli. Custodia in cartone microonda accoppiato con carta stampata da 230 g/m<sup>2</sup>. Porta etichetta sul dorso con etichetta personalizzabile e occhio ovale per facilitare l'estrazione.



**QUALITÀ Favorit®**

- ELEVATA RESISTENZA E DURATA
- COLORI BRILLANTI
- ETICHETTA PERSONALIZZABILE
- IDEALI PER UN ARCHIVIO COORDINATO

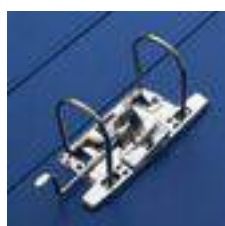

“UNICO” per le sue qualità, con il meccanismo a leva in acciaio inossidabile e con la robusta scatola protettiva in cartone microonda

“UNICO” per la sua semplicità e praticità d'uso con il foro ovale di estrazione e l'etichetta sul dorso

### COMMERCIALE

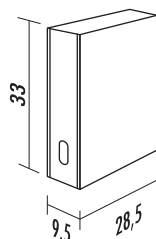
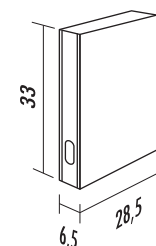

CODICE	F.TO ESTERNO	F.TO INTERNO	DORSO	COLORE	S.IMB/UDV	UMV
100460491	28,5x33x6,5	23x30	5	●	1/12	12
100460493	28,5x33x6,5	23x30	5	●	1/12	12
100460494	28,5x33x6,5	23x30	5	●	1/12	12
100460495	28,5x33x6,5	23x30	5	●	1/12	12
100460496	28,5x33x6,5	23x30	5	●	1/12	12
100460497	28,5x33x9,5	23x30	8	●	1/12	12
100460498	28,5x33x9,5	23x30	8	●	1/12	12
100460499	28,5x33x9,5	23x30	8	○	1/12	12
100460500	28,5x33x9,5	23x30	8	●	1/12	12
100460501	28,5x33x9,5	23x30	8	●	1/12	12
100460502	28,5x33x9,5	23x30	8	●	1/12	12
100460503	28,5x33x9,5	23x30	8	●	1/12	12
100460504	28,5x33x9,5	23x30	8	●	1/12	12
100460505	28,5x33x9,5	23x30	8	●	1/12	12
100460506	28,5x33x9,5	23x30	8	●	1/12	12
100460507	28,5x33x9,5	23x30	8	●	1/12	12
100460508	28,5x33x9,5	23x30	8	●	1/12	12

## LEGALE

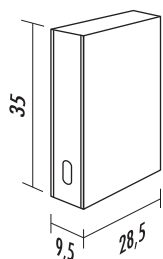
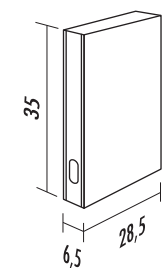

CODICE	F.TO ESTERNO	F.TO INTERNO	DORSO	COLORE	S.IMB/UDV	UMV
100460509	28,5x35x6,5	23x33	5	●	1/12	12
100460510	28,5x35x6,5	23x33	5	○	1/12	12
100460511	28,5x35x6,5	23x33	5	●	1/12	12
100460512	28,5x35x6,5	23x33	5	●	1/12	12
100460513	28,5x35x6,5	23x33	5	●	1/12	12
100460514	28,5x35x6,5	23x33	5	●	1/12	12
100460515	28,5x35x6,5	23x33	5	●	1/12	12
100460516	28,5x35x9,5	23x33	8	●	1/6	6
100460517	28,5x35x9,5	23x33	8	●	1/6	6
100460518	28,5x35x9,5	23x33	8	○	1/6	6
100460519	28,5x35x9,5	23x33	8	●	1/6	6
100460520	28,5x35x9,5	23x33	8	●	1/6	6
100460521	28,5x35x9,5	23x33	8	●	1/6	6
100460522	28,5x35x9,5	23x33	8	●	1/6	6
100460523	28,5x35x9,5	23x33	8	●	1/6	6
100460524	28,5x35x9,5	23x33	8	●	1/6	6
100460525	28,5x35x9,5	23x33	8	●	1/6	6
100460526	28,5x35x9,5	23x33	8	●	1/6	6
100460527	28,5x35x9,5	23x33	8	●	1/6	6
100460528	28,5x35x9,5	23x33	8	●	1/6	6
100460529	28,5x35x9,5	23x33	8	●	1/6	6
100460530	28,5x35x9,5	23x33	8	●	1/6	6
100460531	28,5x35x9,5	23x33	8	●	1/6	6

## Etichette UNICO 12

### UNICO®

Confezione assortita di 12 etichette di diverso colore per registratori Unico dorso 8. Ideali per personalizzare l'archivio in modo colorato e funzionale.



IDEALI PER  
PERSONALIZZARE  
L'ARCHIVIO



CODICE	CONFEZIONE	DORSO	COLORE	S.IMB/UDV	UMV
100460583	12	8	○●●●●●●●●●●●●	1/50	1

## Dorsali in carta adesiva

Realizzati in carta adesiva. Colori brillanti per la personalizzazione del registratore. Foro per l'estrazione del registratore dall'archivio.

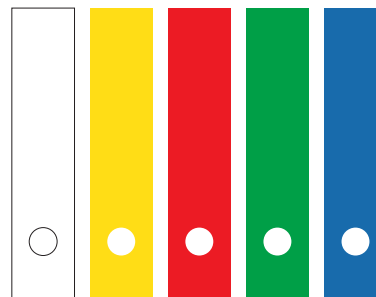

CODICE	CONFEZIONE	FORMATO	COLORE	S.IMB/UDV	UMV
100500203	25	7,5x34	○	1/10	10
100500204	25	7,5x34	●	1/10	10
100500206	25	7,5x34	●	1/10	10
100500207	25	7,5x34	●	1/10	10
100500210	25	7,5x34	●	1/10	10

## Registratori UNICO Rado

### UNICO®

Realizzati in polipropilene con l'anima di cartone da 2,2 mm. Elevata stabilità grazie al sistema di chiusura Rado. Meccanismo a leva interno con pressino fermafogli. Porta etichetta sul dorso con etichetta personalizzabile e occhiello ovale per facilitare l'estrazione. Rinforzo metallico alla base.



“UNICO” per la sua semplicità e praticità d'uso con il foro ovale di estrazione e l'etichetta sul dorso

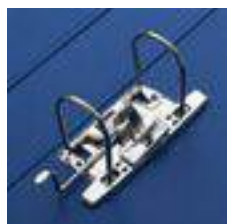

“UNICO” per le sue qualità, con il meccanismo a leva in acciaio inossidabile

### QUALITÀ Favorit®

- ELEVATA RESISTENZA E DURATA
- COLORI BRILLANTI
- ETICHETTA PERSONALIZZABILE
- IDEALI PER UN ARCHIVIO COORDINATO

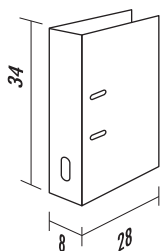
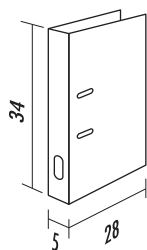

### LEGALE

CODICE	F.TO ESTERNO	F.TO INTERNO	DORSO	COLORE	S.IMB/UDV	UMV
100460482	28x34x5	23x33	5	●	1/20	20
100460483	28x34x5	23x33	5	●	1/20	20
100460484	28x34x8	23x33	8	●	1/20	20
100460486	28x34x8	23x33	8	●	1/20	20
100460487	28x34x8	23x33	8	●	1/20	20
100460488	28x34x8	23x33	8	●	1/20	20
100460489	28x34x8	23x33	8	●	1/20	20
100460490	28x34x8	23x33	8	●	1/20	20

## Fastener passo 80 mm.

Sistema di rilegatura e archiviazione semplice ed economico. Consente di rilegare e archiviare documenti con foratura passo 80 mm.



COD.400104361

CODICE	CONFEZIONE	PASSO	COLORE	S.IMB/UDV	UMV
400104361	100	80 mm.	●	1/100	1
100500010	50	80 mm.	●	1/50	1

## FASTENER passo 80 mm.

Indispensabili per archiviare e conservare documenti con foratura passo 80 mm. Linguella fermacarte di colore oro. Archiviabili nei raccoglitori con meccanismo passo 60 e 80 mm. Fascettati da 25 pz.

**QUALITÀ** **ELBA**

- ELEVATA RESISTENZA
- COLORI CLASSICI
- IDEALI PER ARCHIVIARE E CLASSIFICARE



CODICE	CONFEZIONE	FORMATO	COLORE	S.IMB/UDV	UMV
100560048	25	3,8x15	○	1/4	4
100555016	25	3,8x15	●	1/4	4
100555012	25	3,8x15	●	1/4	4
100555009	25	3,8x15	●	1/4	4

# Divisori





L'offerta dei divisori Elba, marchio europeo leader per gli articoli di archiviazione tradizionale, risponde a tutte le esigenze di formato, colore, indicizzazione e personalizzazione. I diversi materiali utilizzati, dal polipropilene ad alto spessore fino al cartoncino rinforzato, consentono di scegliere l'opzione ottimale per le diverse tipologie di utilizzo.



## Divisori neutri a 6 tacche

Realizzati in polipropilene da 120my per un uso intensivo. Foratura universale. 6 tacche neutre colorate. Frontespizio scrivibile. Disponibili nei formati A5, A4 e A4 maxi ideale per buste a foratura universale.

### QUALITÀ **ELBA**

- ANTISTRAPPO
- COLORI COPRENTI
- FRONTESPIZIO PERSONALIZZABILE
- USO INTENSIVO QUOTIDIANO



CODICE	F.TO ESTERNO	F.TO INTERNO	TACCHE	S.IMB/UDV	UMV
100500802	16x21	15x21	6 NEUTRE COLORATE	1/25	25
100205079	22,5x29,7	21x29,7	6 NEUTRE COLORATE	1/25	25
100205091	24x29,7	23x29,7	6 NEUTRE COLORATE	1/25	25

MAXI PLUS

## Divisori neutri a 12 tacche

Realizzati in polipropilene da 120my per un uso intensivo. Foratura universale. 12 tacche neutre colorate. Frontespizio scrivibile. Disponibili nei formati A4 e A4 maxi ideale per buste a foratura universale.

### QUALITÀ **ELBA**

- ANTISTRAPPO
- COLORI COPRENTI
- FRONTESPIZIO PERSONALIZZABILE
- USO INTENSIVO QUOTIDIANO

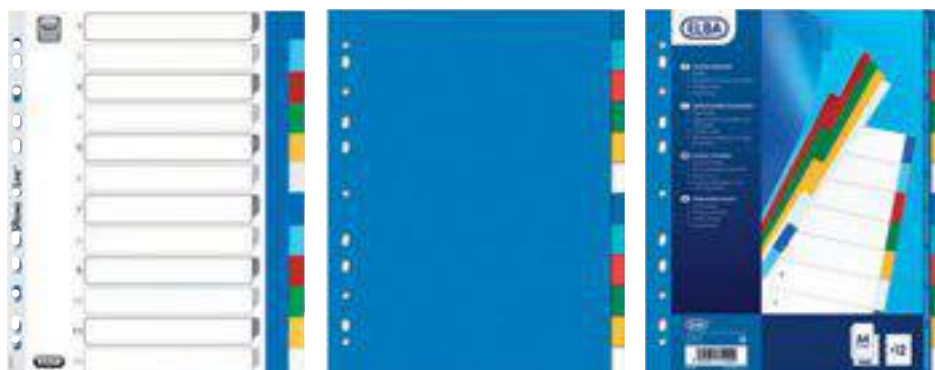

CODICE	F.TO ESTERNO	F.TO INTERNO	TACCHE	S.IMB/UDV	UMV
100205067	22,5x29,7	21x29,7	12 NEUTRE COLORATE	1/25	25
100205086	24x29,7	23x29,7	12 NEUTRE COLORATE	1/25	25

MAXI PLUS

## Divisori numerici 1-12 a 12 tacche

Realizzati in polipropilene da 120my per un uso intensivo. Foratura universale. 12 tacche numeriche colorate. Frontespizio scrivibile. Disponibili nei formati A4 e A4 maxi ideale per buste a foratura universali.



**QUALITÀ** **ELBA**

- ANTISTRAPPO
- FRONTESPIZIO PERSONALIZZABILE
- USO INTENSIVO QUOTIDIANO



CODICE	F.TO ESTERNO	F.TO INTERNO	TACCHE	S.IMB/UDV	UMV
100204769	22,5x29,7	21x29,7	12 (1-12) COLORATE	1/25	25

## Divisori alfabetici A-Z a 20 tacche

Realizzati in polipropilene da 120my per un uso intensivo. Foratura universale. 20 tacche alfabetiche colorate. Frontespizio scrivibile. Disponibili nei formati A4 e A4 maxi ideale per buste a foratura universale.



**QUALITÀ** **ELBA**

- ANTISTRAPPO
- FRONTESPIZIO PERSONALIZZABILE
- USO INTENSIVO QUOTIDIANO



CODICE	F.TO ESTERNO	F.TO INTERNO	TACCHE	S.IMB/UDV	UMV
100204724	22,5x29,7	21x29,7	20 (A-Z) COLORATE	1/25	25
100204733	24x29,7	23x29,7	20 (A-Z) COLORATE	1/25	25

MAXI PLUS

## Divisori numerici 1-31 a 31 tacche

Realizzati in polipropilene da 120my per un uso intensivo. Foratura universale. 31 tacche numeriche colorate. Frontespizio scrivibile. Disponibili nei formati A4 e A4 maxi ideale per buste a foratura universale.



**QUALITÀ** **ELBA**

- ANTISTRAPPO
- FRONTESPIZIO PERSONALIZZABILE
- USO INTENSIVO QUOTIDIANO



CODICE	F.TO ESTERNO	F.TO INTERNO	TACCHE	S.IMB/UDV	UMV
100204790	22,5x29,7	21x29,7	31 (1-31) COLORATE	1/25	25

## Divisori alfabetici A-Z a 20 tacche

Realizzati in polipropilene grigio da 120 my per un uso intensivo. Foratura universale. 20 tacche alfabetiche. Disponibili in 4 formati differenti.

**QUALITÀ ELBA**

- ANTISTRAPPO
- COLORE COPRENTE
- USO INTENSIVO QUOTIDIANO



CODICE	F.TO ESTERNO	F.TO INTERNO	TACCHE	S.IMB/UDV	UMV
400006682	16,5x21	15x21	20 (A-Z) GRIGIE	1/25	25
400006681	23,2x30,5	21x29,7	20 (A-Z) GRIGIE	1/25	25
400006691	25x30,5	22x30	20 (A-Z) GRIGIE	1/25	25
400006685	24,5x30,5	23x30,5	20 (A-Z) GRIGIE	1/25	25

TABULATI  
MAXI PLUS

## Divisori numerici a 12 e 31 tacche

Realizzati in polipropilene grigio da 120 my per un uso intensivo. Foratura universale. 12 - 31 tacche numeriche. Formato A4.

**QUALITÀ ELBA**

- ANTISTRAPPO
- COLORE COPRENTE
- USO INTENSIVO QUOTIDIANO



CODICE	F.TO ESTERNO	F.TO INTERNO	TACCHE	S.IMB/UDV	UMV
400006686	23,2x30,5	21x29,7	12 (1-12) GRIGIE	1/25	25
400006684	23,2x30,5	21x29,7	31 (1-31) GRIGIE	1/15	15

## Divisori annuali GEN-DIC a 12 tacche

Realizzati in polipropilene grigio da 120 my per un uso intensivo. Foratura universale. Composti da 12 tacche con i mesi GEN-DIC. Formato utile per l'archiviazione di buste a foratura universale.

**QUALITÀ ELBA**

- ANTISTRAPPO
- COLORE COPRENTE
- USO INTENSIVO QUOTIDIANO



CODICE	F.TO ESTERNO	F.TO INTERNO	TACCHE	S.IMB/UDV	UMV
400006692	24,5x30,5	23x30,5	12 (GEN-DIC) GRIGIE	1/25	25

MAXI PLUS

## Divisori neutri a 6 e 12 tacche

Realizzati in polipropilene grigio da 120 my per un uso intensivo. Foratura universale. 6, 12 tacche neutre e cartoncino stampato e fustellato per la personalizzazione delle tacche.

### QUALITÀ **ELBA**

- ANTISTRAPPO
- COLORE COPRENTE
- USO INTENSIVO QUOTIDIANO
- TACCHE PERSONALIZZABILI
- BORDI COLORATI

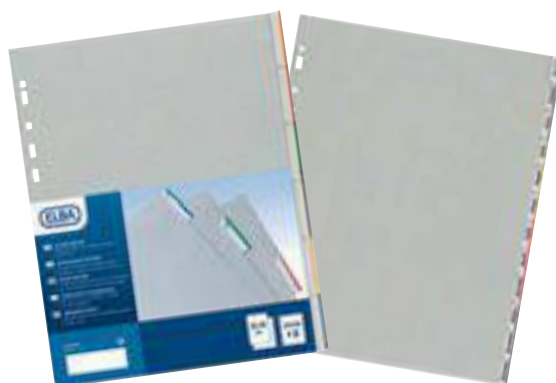

CODICE	F.TO ESTERNO	F.TO INTERNO	TACCHE	S.IMB/UDV	UMV
400006687	24,2x30,5	22x30	6 PERSONALIZZABILI	1/50	50
400006688	24,2x30,5	22x30	12 PERSONALIZZABILI	1/25	25

## Divisori neutri a 6 e 12 tacche

Realizzati in cartoncino da 240g/m<sup>2</sup> colorato in 6 differenti colori, con foratura universale. 6 o 12 tacche neutre.

### QUALITÀ **ELBA**

- MASSIMA RESISTENZA
- ARCHIVIAZIONE PER COLORE
- TACCHE PERSONALIZZABILI



CODICE	F.TO ESTERNO	F.TO INTERNO	TACCHE	S.IMB/UDV	UMV
100204883	22,5x30	21x29,7	6 NEUTRE COLORATE	1/20	20
100204882	22,5x30	21x29,7	12 NEUTRE COLORATE	1/20	20

## Divisori neutri RINFORZATI STRONGLINE

### **STRONGLINE**<sup>®</sup>

Realizzati in cartoncino rigido da 220g/m<sup>2</sup>. Banda trasparente antistrappo su tacche e foratura. Formato A4+. Colori brillanti.

PERFORATURA E TACCHE RINFORZATE

### QUALITÀ **ELBA**

- ANTISTRAPPO
- COLORI BRILLANTI
- TACCHE RISCIVIBILI
- USO INTENSIVO QUOTIDIANO



CODICE	F.TO ESTERNO	F.TO INTERNO	TACCHE	S.IMB/UDV	UMV
400019787	22,5x29,7	22x29,7	6 NEUTRE COLORATE	1/20	20
400019789	22,5x29,7	22x29,7	12 NEUTRE COLORATE	1/20	20

# Porta blocchi e porta documenti

Una gamma completa di portablocchi e portadocumenti studiati appositamente per l'utilizzo in convention, meeting e per soddisfare le esigenze quotidiane in ambito professionale e personale.

## Porta blocchi

Struttura in cartone rigido rivestito in polipropilene. Molla in plastica nera con portapenne.

### QUALITÀ **Favorit**

- ELEVATA RESISTENZA
- MASSIMA LEGGEREZZA
- COLORI CLASSICI

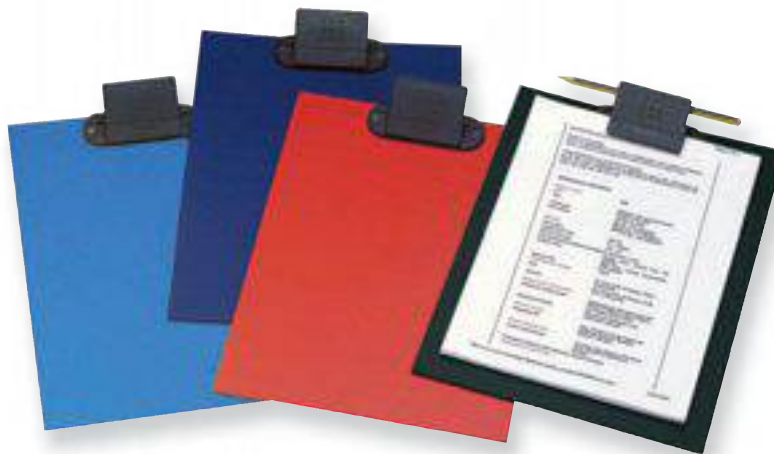

CODICE	F.TO ESTERNO	F.TO INTERNO	COLORE	S.IMB/UDV	UMV
100460198	25x34	22x30	●	1/12	12
100460200	25x34	22x30	●	1/12	12
100460201	25x34	22x30	●●●●	1/12	12

## Porta blocchi a 2 ante

Struttura in cartone rigido rivestito da PVC espanso. Molla in metallo di colore nero. Tasca interna e portapenne. Apertura a libro.

### QUALITÀ **Favorit**

- ELEVATA RESISTENZA
- MASSIMA RISERVATEZZA
- COLORI CLASSICI



CODICE	F.TO ESTERNO	F.TO INTERNO	COLORE	S.IMB/UDV	UMV
100460188	25x35	22x32	●	1/5	5
100460189	25x35	22x32	●	1/5	5

## Porta cards a 2 tasche

Realizzati in PVC semi trasparente con 2 tasche. Il cod. 100500084 possiede 2 ante con apertura all'interno lato lungo e asola interna per facilitare l'estrazione della carta. Il cod. 100500082 possiede 2 tasche sagomate con apertura superiore lato lungo mentre il cod. 100500087 è come il precedente ma con tasche semplici. Proteggono carte di credito, patente, bancomat, codice fiscale, ecc. Confezione espositore.



Cod. 100500084

Cod. 100500082

Cod. 100500087

CODICE	CONFEZIONE	F.TO ESTERNO	F.TO INTERNO	TIPOLOGIA	S.IMB/UDV	UMV
100500084	50	9,5x6	8,5x5,4	2 ANTE CON ASOLA	1/1	1
100500082	50	9,5x6,5	8,5x5,4	2 TASCHE SAGOMATE	1/1	1
100500087	50	9,5x6,5	8,5x5,4	2 TASCHE	1/1	1

## Porta cards a 6 tasche

Realizzati in PVC colorato con 6 tasche interne trasparenti.

**QUALITÀ Favorit®**

- FORMATO TASCABILE
- COLORI CLASSICI
- COPERTINA FLESSIBILE



CODICE	CONFEZIONE	F.TO ESTERNO	F.TO INTERNO	COLORE	S.IMB/UDV	UMV
100460170	25	11x7,5	8,5x5,4	●●●●●●	1/1	1

## Porta cards rigidi

Realizzati in materiale plastico rigido ad alto spessore semi trasparente. Apertura sul lato corto e asola per facilitare l'inserimento e la fuoriuscita della carta. Indicati per proteggere carte di credito, bancomat, codice fiscale, schede telefoniche, ecc.

**QUALITÀ Favorit®**

- EXTRA PROTEZIONE
- FACILE INSERIMENTO



CODICE	CONFEZIONE	F.TO ESTERNO	F.TO INTERNO	COLORE	S.IMB/UDV	UMV
100500080	100	8,8x5,7	8,5x5,4	●	1/1	1
100500081	100	8,8x5,7	8,5x5,4	●●●●	1/1	1



## Porta documenti

Realizzati in PVC bicolore sono adatti a contenere documenti quali patente, carta d'identità, libretto auto, passaporto, ecc.



CONFEZIONE  
CON CAVALLOTTA



### QUALITÀ Favorit®

- FORMATO TASCABILE
- COPERTINA FLESSIBILE
- MASSIMA PROTEZIONE

CODICE	F.TO ESTERNO	F.TO INTERNO	COLORE	S.IMB/UDV	UMV
100461796	23x10,2	PATENTE	●●●●●	1/50	50
100461797	8x11,4	CARTA D'IDENTITÀ	●●●●●	1/50	50
100461799	11x15	LIBRETTO AUTO	●●●●●	1/50	50
100461800	9,2x13	PASSAPORTO	●●●●●	1/50	50

## Porta carta d'identità

Realizzati in PVC trasparente. "C. IDENTITÀ" stampato a caldo sulla copertina. Apertura a libro. Confezione espositore.

### QUALITÀ Favorit®

- MASSIMA LEGGEREZZA
- EXTRA PROTEZIONE
- PERFETTA LEGGIBILITÀ



CODICE	CONFEZIONE	F.TO ESTERNO	F.TO INTERNO	COLORE	S.IMB/UDV	UMV
100500073	50	16,5x12,5	16x11,5	●	1/2	2

Porta nome con clip

Realizzati in PVC trasparente con apertura laterale. Clip in metallo cromato per il fissaggio. Sagomati. Comprendono un cartoncino scrivibile.



QUALITÀ Favorit

- MASSIMA LEGGEREZZA
- PERFETTA LEGGIBILITÀ
- FISSAGGIO SICURO

CODICE	CONFEZIONE	F.TO ESTERNO	F.TO INTERNO	COLORE	S.IMB/UDV	UMV
100460575	100	9,5x6	9x5,5	○	1/1	1

Porta nome con clip

Realizzati in PVC trasparente con apertura laterale. Clip in metallo cromato per il fissaggio. Comprendono un cartoncino scrivibile.



QUALITÀ Favorit

- MASSIMA LEGGEREZZA
- PERFETTA LEGGIBILITÀ
- FISSAGGIO SICURO

CODICE	CONFEZIONE	F.TO ESTERNO	F.TO INTERNO	COLORE	S.IMB/UDV	UMV
100460581	5	11x7	10,7x6,2	○	1/20	20

CON CAVALLOTTO

Porta nome con clip

Realizzati in PVC trasparente con apertura superiore. Clip in plastica nera per il fissaggio. Cartoncino non incluso.



QUALITÀ Favorit

- MASSIMA LEGGEREZZA
- PERFETTA LEGGIBILITÀ
- FISSAGGIO SICURO

CODICE	CONFEZIONE	F.TO ESTERNO	F.TO INTERNO	COLORE	S.IMB/UDV	UMV
100460578	50	9,5x6,4	9x6	○	1/2	2
100460579	10	9,5x6,4	9x6	○	1/10	10

CON CAVALLOTTO

## Porta nome rigidi con clip

Realizzati in materiale plastico rigido ad alto spessore semi trasparente. Apertura sul lato corto e asola per facilitare l'inserimento e la fuoriuscita del documento. Molla in plastica nera. Confezione espositore.



### QUALITÀ Favorit®

- FISSAGGIO SICURO
- PERFETTA LEGGIBILITÀ
- ASOLA DI ESTRAZIONE FACILITATA

CODICE	CONFEZIONE	F.TO ESTERNO	F.TO INTERNO	COLORE	S.IMB/UDV	UMV
100500189	100	9x5,8	8,5x5,4	●	1/1	1

## Porta nome da valigia

Realizzati in PVC trasparente ad alto spessore. Comprendono un cartoncino scrivibile sui 2 lati. Confezione da 5 pezzi.

### QUALITÀ Favorit®

- FISSAGGIO SICURO
- LINEA SAGOMATA
- PERFETTA LEGGIBILITÀ



CODICE	CONFEZIONE	F.TO ESTERNO	F.TO CARTONCINO	COLORE	S.IMB/UDV	UMV
100500698	5	23x4,5	8x4	●	1/20	20 CON CAVALLOTTO

## Porta nome da valigia

Realizzati in PVC trasparente ad alto spessore. Comprendono un cartoncino scrivibile sui 2 lati.

### QUALITÀ Favorit®

- FISSAGGIO SICURO
- EXTRA PROTEZIONE
- PERFETTA LEGGIBILITÀ



CODICE	CONFEZIONE	F.TO ESTERNO	F.TO CARTONCINO	COLORE	S.IMB/UDV	UMV
100460576	50	24,5x6	8x5,5	●	1/2	2

# Corrispondenza e spedizione



Per una spedizione semplice e in totale sicurezza, Favorit presenta 3 gamme "premium quality" dalle caratteristiche uniche e distintive. Materiali di alta qualità, formati e confezioni adatti ad ogni esigenza e massima attenzione alla protezione del contenuto definiscono il successo di queste linee.



## Buste adesive per spedizioni SPEEDY DOC

### SPEEDY-DOC

Buste trasparenti in polipropilene o in polietilene a bassa densità. Adesivo multi-superficie nella parte posteriore. Disponibili nei più comuni formati adatti alla spedizione. Inserimento dall'alto con speciale chiusura che evita la fuoriuscita dei documenti. NUOVO PT inserimento laterale.

#### QUALITÀ Favorit®

- MASSIMA SICUREZZA
- RESISTENTI ALL'ACQUA
- EXTRA PROTEZIONE



C5 **PP**



C5 **PP**

C5 NEUTRO **PP**



C5 NEUTRO **PP**



NUOVO PT



C6



PT



LD



C4

CODICE	CONFEZIONE	TIPOLOGIA	F.TO ESTERNO	F.TO INTERNO	S.IMB/UDV	UMV	
10050098	100	C5	24x17,5	23x16,5	1/10	10	POLIPROPILENE
400089730	1000	C5	24x17,5	23x16,5	1/1	1	POLIPROPILENE
10050099	250	C5 NEUTRO	24x17,5	23x16,5	1/4	4	POLIPROPILENE
400089731	1000	C5 NEUTRO	24x17,5	23x16,5	1/1	1	POLIPROPILENE
100500100	100	C6	17,5x13,5	16,5x11	1/10	10	POLIETILENE
100500102	100	LD	24x13,5	23x11	1/10	10	POLIETILENE
100500097	100	NUOVO PT	27,5x18	22,5x16	1/10	10	POLIETILENE
100500101	100	PT	19,7x14,6	19x12,5	1/10	10	POLIETILENE
100500103	50	C4	34x24,8	31x23	1/10	10	POLIETILENE

## Buste di sicurezza per spedizioni FAVORITSAFE

### FAVORITSAFE

Realizzate in polietilene a bassa densità, opaco da 70 my. Colore bianco all'esterno e nero all'interno. FAVORITSAFE è la linea di buste per la spedizione di documenti riservati e di valore. La chiusura di sicurezza protegge il contenuto da intrusioni indesiderate. Codice a barre univoco stampato su ogni busta che ne permette la registrazione, la lettura digitale e la rende unica. Patella protettiva con adesivo permanente irreversibile che mostra eventuali manomissioni. Antistrappo e resistenti all'acqua.

#### QUALITÀ Favorit®

- MASSIMA SICUREZZA
- EXTRA PROTEZIONE
- CHIUSURA CON ADESIVO IRREVERSIBILE



RESISTENTI  
AL FREDDO



RESISTENTI  
AL CALDO



RESISTENTI  
ALL'ACQUA



CODICE	CONFEZIONE	TIPOLOGIA	F.TO ESTERNO	F.TO INTERNO	S.IMB/UDV	UMV
100500104	25	C5	24,8x17,6	22,5x16	1/20	20
100500105	25	C4	34,5x23,6	32,5x22,5	1/20	20
100500106	25	B4	38,8x25	36,5x24,5	1/20	20

## Buste per spedizione imbottite con pluriball

### BOLL

Realizzate in polietilene ad alta densità di colore bianco, opaco da 65 my. Resistenti agli strappi e alle forature. Provviste di un'ottima imbottitura con pluriball, leggera ed efficace. La chiusura permanente auto-adesiva protegge il contenuto da intrusioni indesiderate. Sono fornite inoltre di una tasca porta documenti trasparente, ideale per inserire il documento di accompagnamento, l'indirizzo di destinazione o il timbro postale. La chiusura permanente sigilla sia la busta che la tasca portadocumenti. Resistenti all'acqua.



TASCA PORTA DOCUMENTI  
TRASPARENTE

#### QUALITÀ Favorit®

- MASSIMA SICUREZZA
- EXTRA PROTEZIONE
- TASCA PORTA DOCUMENTI



RESISTENTI  
ALL'ACQUA



IMBOTTITURA  
CON PLURIBALL



	CODICE	TIPOLOGIA	F.TO ESTERNO	F.TO INTERNO	PESO g.	S.IMB/UDV	UMV
NEW	400118014	D	20x27	18x26	20	1/50	50
NEW	400118015	G	26x34	24x33	34	1/50	50
NEW	400118016	H	29x37	27x36	40	1/50	50

# Cartelle sospese





Una linea completa di cartelle sospese che forniscono una soluzione a qualsiasi necessità di utilizzo. Ogni singolo prodotto, dall'ideazione alla scelta dei materiali fino allo sviluppo e alla produzione finale, attraversa scrupolosi controlli di qualità e analisi nel completo rispetto di tutte le normative europee.



## Cartelle sospese per cassetto ULTIMATE®



Realizzate in cartoncino kraft di colore arancio da 240 g/m<sup>2</sup>. 100% pura carta vergine con fibre di cotone. Sistema innovativo di collegamento in continuo con bottoni a pressione ultra resistenti per evitare la perdita dei documenti e la caduta delle cartelle sospese. Barrette in acciaio armonico con ganci rivestiti in plastica per facilitarne lo scorrimento. Porta etichette lenticolari lato lungo superiore per facilitare la lettura.



COLLEGAMENTO IN CONTINUO

**QUALITÀ ELBA**

- ELEVATA RESISTENZA
- PRATICITÀ D'USO
- IDEALE PER USO INTENSIVO



CODICE	F.TO ESTERNO	INTERASSE	FONDO	COLORE	S.IMB/UDV	UMV
100330270	31,6x25	COMMERCIALE 33	V	●	1/25	25
100330272	31,6x25	COMMERCIALE 33	U 30 mm	●	1/25	25
100330312	37,2x25	LEGALE 39	V	●	1/25	25
100330314	37,2x25	LEGALE 39	U 30 mm	●	1/25	25
100330327	38x25	LEGALE 39,8	V	●	1/25	25
100330328	38x25	LEGALE 39,8	U 30 mm	●	1/25	25

## Cartelle sospese per armadio ULTIMATE®



Realizzate in cartoncino kraft di colore arancio da 240 g/m<sup>2</sup>. 100% pura carta vergine con fibre di cotone. Sistema innovativo di collegamento in continuo con bottoni a pressione ultra resistenti per evitare la perdita dei documenti e la caduta delle cartelle sospese. Barrette in acciaio armonico con ganci rivestiti in plastica per facilitarne lo scorrimento. Porta etichette lenticolari lato corto laterale per facilitare la lettura.



COLLEGAMENTO IN CONTINUO

**QUALITÀ ELBA**

- ELEVATA RESISTENZA
- PRATICITÀ D'USO
- IDEALE PER USO INTENSIVO

CODICE	F.TO ESTERNO	INTERASSE	FONDO	COLORE	S.IMB/UDV	UMV
100330473	32,5x27,5	COMMERCIALE 33	V	●	1/25	25
100330475	32,5x27,5	COMMERCIALE 33	U 30 mm	●	1/25	25
100330476	32,5x27,5	COMMERCIALE 33	U 50 mm	●	1/25	25

## Cartelle sospese per cassetto DEFI

### DEFI

Realizzate in cartoncino kraft colore arancio da 220 g/m<sup>2</sup> 100% riciclato. Barrette di sospensione in polistirene nero antiurto, con sistema di collegamento in continuo ad incastro che assicurano il perfetto trattenimento dei documenti archiviati. Porta etichette lenticolari lato lungo superiore per facilitare la lettura. Fondo a U con base rinforzata.

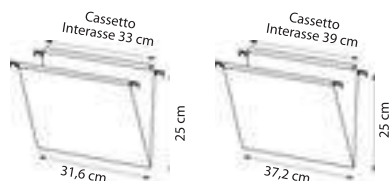

BARRETTE DI SOSPENSIONE IN POLISTIRENE ANTIURTO

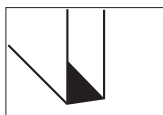

FONDO A U CON BASE INDEFORMABILE RINFORZATA

QUALITÀ **ELBA**

- CARTONCINO 100% RICICLATO
- PRATICITÀ D'USO
- IDEALE PER USO FREQUENTE



PORTA ETICHETTE LENTICOLARE

CODICE	F.TO ESTERNO	INTERASSE	FONDO	COLORE	S.IMB/UDV	UMV
100330631	31,6x25	COMMERCIALE 33	V	●	1/25	25
100330633	31,6x25	COMMERCIALE 33	U 30 mm	●	1/25	25
100330685	37,2x25	LEGALE 39	V	●	1/25	25
100330687	37,2x25	LEGALE 39	U 30 mm	●	1/25	25

## Cartelle sospese per armadio DEFI

### DEFI

Realizzate in cartoncino kraft colore arancio da 220 g/m<sup>2</sup> 100% riciclato. Barrette di sospensione in polistirene nero antiurto, con sistema di collegamento in continuo ad incastro che assicurano il perfetto trattenimento dei documenti archiviati. Porta etichette lenticolari lato corto laterale per facilitare la lettura. Fondo a U con base rinforzata.



BARRETTE DI SOSPENSIONE IN POLISTIRENE ANTIURTO

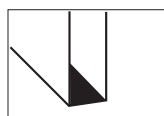

FONDO A U CON BASE INDEFORMABILE RINFORZATA

QUALITÀ **ELBA**

- CARTONCINO 100% RICICLATO
- PRATICITÀ D'USO
- IDEALE PER USO FREQUENTE



PORTA ETICHETTE LENTICOLARE

CODICE	F.TO ESTERNO	INTERASSE	FONDO	COLORE	S.IMB/UDV	UMV
100330742	32,5x27,5	COMMERCIALE 33	V	●	1/25	25
100330744	32,5x27,5	COMMERCIALE 33	U 30 mm	●	1/25	25

Cartelle sospese per cassetto POLYPRO DESIGN

**POLYPRO DESIGN**

Realizzate in polipropilene trasparente in 4 tonalità di colori con alternanza di finiture satinata e lucida. Lavabili. Massima resistenza. Sistema di montaggio rinforzato e collegamento con bottoni a pressione. Barrette in acciaio armonico. Porta etichette lenticolari lato lungo superiore.

**QUALITÀ ELBA**

- ELEVATA RESISTENZA
- SUPERFICIE LAVABILE
- IDEALE PER USO INTENSIVO



TEXTURE RIGATA LUCIDA



CODICE	F.TO ESTERNO	INTERASSE	FONDO	COLORE	S.IMB/UDV	UMV
100330406	31,6x25	COMMERCIALE 33	V		1/10	10

Cartelle sospese per armadio POLYPRO DESIGN

**POLYPRO DESIGN**

Realizzate in polipropilene trasparente in 4 tonalità di colori con alternanza di finiture satinata e lucida. Lavabili. Massima resistenza. Sistema di montaggio rinforzato e collegamento con bottoni a pressione. Barrette in acciaio armonico. Porta etichette lenticolari lato corto laterale.

**QUALITÀ ELBA**

- ELEVATA RESISTENZA
- SUPERFICIE LAVABILE
- IDEALE PER USO INTENSIVO



TEXTURE RIGATA LUCIDA



CODICE	F.TO ESTERNO	INTERASSE	FONDO	COLORE	S.IMB/UDV	UMV
100330599	32,5x27,5	COMMERCIALE 33	V		1/10	10

## Cartelle sospese per cassetto ULTIMATE®



Realizzate in polipropilene opaco di alta qualità ed alto spessore. Fondo a "U" antiscivolo rinforzato adatto per l'archivio di documenti pesanti. Sistema di montaggio in continuo con rivetti metallici. Porta etichette lenticolari lato lungo superiore.

### QUALITÀ ELBA

- ELEVATA RESISTENZA
- SUPERFICIE LAVABILE
- FONDO ANTISCIVOLO
- IDEALE PER USO INTENSIVO



CODICE	F.TO ESTERNO	INTERASSE	FONDO	COLORE	S.IMB/UDV	UMV
100330417	37,2x25	LEGALE 39	U 80 mm	●	1/10	10
100330415	37,2x25	LEGALE 39	U 30 mm	●	1/10	10
100330377	31,6x25	COMMERCIALE 33	U 30 mm	●	1/10	10

## Classificatori ULTIMATE®

Classificatori colorati composti ognuno da 5 cartelline con tacca neutra personalizzabile. Ideali per cartelle sospese. Adatti per un'identificazione immediata del contenuto. Realizzati in robustissimo cartoncino da 240 g/m<sup>2</sup>. Fondo espandibile fino a 2 cm. Formato 31,5 x 22,5 cm. (31,5 x 24 cm. con tacca).

**Speciale confezione da 5 classificatori: 1 per colore.**

IDEALI PER  
CARTELLE SOSPESE

### QUALITÀ ELBA

- MASSIMA RESISTENZA
- COLORI BRILLANTI
- INTERCAMBIABILE E PERSONALIZZABILE



CODICE	F.TO ESTERNO	FONDO	COLORE	S IMB/UDV	UMV
100330160	31,5x21,5	V	●●●●●	5/20	5

# Back to School



Favorit accompagna gli studenti con una gamma di prodotti resistenti, colorati e innovativi che rispondono a tutte le loro esigenze e aspettative. Ben equipaggiato, lo studente può iniziare il suo anno scolastico con fiducia e voglia di imparare.



## Coprimaxi LISCI

Coprimaxi trasparenti con finitura liscia. Realizzati in polipropilene da 140 my. Alette ripiegate e tasche interne. Disponibili in 8 colori. Formato interno 21x29,7 cm.



DISPONIBILE  
ESPOSITORE DA TERRA  
Cod. 100500563

**QUALITÀ** Favorit

- ELEVATA RESISTENZA
- ESTREMA PROTEZIONE
- LEGGERI E PRATICI
- PERSONALIZZABILI
- COLORI BRILLANTI



**LISCIA**

### Con etichetta.

CODICE	F.TO INTERNO	SPESSORE	COLORE	FINITURA	S.IMB/UDV	UMV
100460683	21x29,7	140 my	○	LISCIA	1/50	50
100460684	21x29,7	140 my	●	LISCIA	1/50	50
100460685	21x29,7	140 my	●	LISCIA	1/50	50
100460686	21x29,7	140 my	●	LISCIA	1/50	50
100460687	21x29,7	140 my	●	LISCIA	1/50	50
400043285	21x29,7	140 my	●	LISCIA	1/50	50
400043288	21x29,7	140 my	●	LISCIA	1/50	50
400043289	21x29,7	140 my	●	LISCIA	1/50	50
100460688	21x29,7	140 my	○ ● ● ● ● ● ● ●	LISCIA	1/50	50



**LISCIA**

### Senza etichetta.

CODICE	F.TO INTERNO	SPESSORE	COLORE	FINITURA	S.IMB/UDV	UMV
100460677	21x29,7	140 my	○	LISCIA	1/50	50



## Copriquaderni e Coprimaxi BUCCIA D'ARANCIA

Copriquaderni e coprimaxi trasparenti con finitura buccia d'arancia. Realizzati in polipropilene da 120 my. Alette ripiegate e tasche interne.

**QUALITÀ** **Favorit®**

- ELEVATA RESISTENZA
- ESTREMA PROTEZIONE
- LEGGERI E PRATICI
- PERSONALIZZABILI
- COLORI BRILLANTI



### Copriquaderni **con etichetta.**

CODICE	F.TO INTERNO	SPESSORE	COLORE	FINITURA	S.IMB/UDV	UMV
100460650	15x21	120 my	○	BUCCIA D'ARANCIA	1/50	50



DISPONIBILE  
**ESPOSITORE DA TERRA**  
Cod. 100500563



### Coprimaxi **con etichetta.**

CODICE	F.TO INTERNO	SPESSORE	COLORE	FINITURA	S.IMB/UDV	UMV
100460656	21x29,7	120 my	○	BUCCIA D'ARANCIA	1/50	50
100460655	21x29,7	120 my	○●●●●	BUCCIA D'ARANCIA	1/50	50

## Coprimaxi BUCCIA D'ARANCIA in confezione

Coprimaxi trasparenti con finitura buccia d'arancia. Realizzati in polipropilene da 120 my. Alette ripiegate e tasche interne. Disponibili in 5 colori. Formato interno 21x29,7 cm.



DISPONIBILE  
ESPOSITORE DA TERRA  
Cod. 100500563

QUALITÀ **Favorit**

- ELEVATA RESISTENZA
- ESTREMA PROTEZIONE
- LEGGERI E PRATICI
- COLORI BRILLANTI

Confezione 3 Coprimaxi **senza etichetta**.

CODICE	F.TO INTERNO	SPESSORE	COLORE	FINITURA	S.IMB/UDV	UMV
100461612	21x29,7	120 my	●●●●●	BUCCIA D'ARANCIA	1/50	50

Confezione 5 Coprimaxi **senza etichetta**.

CODICE	F.TO INTERNO	SPESSORE	COLORE	FINITURA	S.IMB/UDV	UMV
100461822	21x29,7	120 my	●	BUCCIA D'ARANCIA	1/50	50
100461814	21x29,7	120 my	●●●●●*	BUCCIA D'ARANCIA	1/50	50
100461816	21x29,7	120 my	●●●●●	BUCCIA D'ARANCIA	1/50	50

\* Confezioni MONOCOLORE, imballo assortito.

Confezione 20 Coprimaxi **senza etichetta**.

CODICE	F.TO INTERNO	SPESSORE	COLORE	FINITURA	S.IMB/UDV	UMV
100460604	21x29,7	120 my	●	BUCCIA D'ARANCIA	1/5	5
400057534	21x29,7	120 my	●	BUCCIA D'ARANCIA	1/5	5
400057535	21x29,7	120 my	●	BUCCIA D'ARANCIA	1/5	5
400057537	21x29,7	120 my	●	BUCCIA D'ARANCIA	1/5	5
100460603	21x29,7	120 my	●●●●●	BUCCIA D'ARANCIA	1/5	5

## Coprimaxi LACCATI

Coprimaxi con finitura laccata. Realizzati in polipropilene da 160 my. Alette ripiegate e tasche interne. Disponibili in 13 colori. Formato interno 21x29,7 cm.



DISPONIBILE  
ESPOSITORE DA TERRA  
Cod. 100500563

QUALITÀ **Favorit®**

- ELEVATA RESISTENZA
- ESTREMA PROTEZIONE
- LEGGERI E PRATICI
- PERSONALIZZABILI
- COLORI BRILLANTI



### Con etichetta.

CODICE	F.TO INTERNO	SPESSORE	COLORE	FINITURA	S.IMB/UDV	UMV
100460665	21x29,7	160 my	○	LACCATA	1/50	50
100460666	21x29,7	160 my	●	LACCATA	1/50	50
100460667	21x29,7	160 my	●	LACCATA	1/50	50
100460668	21x29,7	160 my	●	LACCATA	1/50	50
100460669	21x29,7	160 my	●	LACCATA	1/50	50
100460670	21x29,7	160 my	●	LACCATA	1/50	50
100460671	21x29,7	160 my	●	LACCATA	1/50	50
100460672	21x29,7	160 my	●	LACCATA	1/50	50
100460673	21x29,7	160 my	●	LACCATA	1/50	50
100460674	21x29,7	160 my	●	LACCATA	1/50	50
400053449	21x29,7	160 my	●	LACCATA	1/50	50
400053453	21x29,7	160 my	●	LACCATA	1/50	50
400053455	21x29,7	160 my	●	LACCATA	1/50	50
100460676	21x29,7	160 my	○ ● ● ● ● ● ● ● ● ● ● ● ● ●	LACCATA	1/100	100

## Coprimaxi RINFORZATI

Coprimaxi rinforzati con finitura liscia. Realizzati in polipropilene da 140 my. Dorso rinforzato da una banda di polipropilene colorato. Alette ripiegate e tasche interne. Formato interno 21x29,7 cm.



DISPONIBILE  
**ESPOSITORE DA TERRA**  
 Cod. 100500563

**QUALITÀ** Favorit®

- EXTRA RESISTENZA CON DORSO RINFORZATO
- ESTREMA PROTEZIONE
- LEGGERI E PRATICI
- PERSONALIZZABILI
- COLORI BRILLANTI

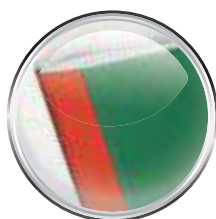

**DORSO RINFORZATO**  
 100% POLIPROPILENE

### Con etichetta.

CODICE	F.TO INTERNO	SPESSORE	COLORE	FINITURA	S.IMB/UDV	UMV
100460905	21x29,7	140 my	○	LISCIA	1/50	50
100460906	21x29,7	140 my	●	LISCIA	1/50	50
100460907	21x29,7	140 my	●	LISCIA	1/50	50
100460908	21x29,7	140 my	●	LISCIA	1/50	50
100460909	21x29,7	140 my	●	LISCIA	1/50	50
100460910	21x29,7	140 my	●	LISCIA	1/50	50
100460911	21x29,7	140 my	●	LISCIA	1/50	50
100460912	21x29,7	140 my	●	LISCIA	1/50	50
100460913	21x29,7	140 my	●	LISCIA	1/50	50
100460914	21x29,7	140 my	●	LISCIA	1/50	50
100460915	21x29,7	140 my	○●●●●●●●●●●	LISCIA	1/50	50

## ESPOSITORE Coprimaxi e Coprilibri

Espositore da terra in cartone di colore blu. Dotato di 10 ripiani.  
Vuoto da assortire.

L'espositore consente di esporre i seguenti prodotti:

- **COPRIMAXI LISCI**
- **COPRIMAXI BUCCIA D'ARANCIA**
- **COPRIMAXI LACCATI**
- **COPRIMAXI RINFORZATI**
- **COPRILIBRI**

Esempio di assortimento massimo:  
500 Coprimaxi laccati (50 per colore).

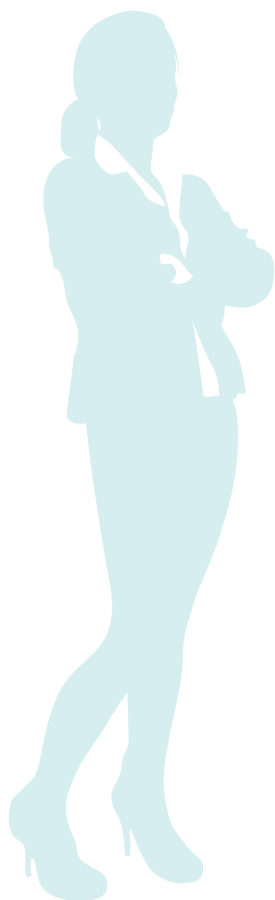

CODICE

100500563

FORMATO

cm. 172(h)x42(l)x30(p)

COLORE



S.IMB/UDV

1/1

UMV

1

## Coprilibri LISCI

Coprilibri trasparenti con finitura liscia. Realizzati in polipropilene con 2 strisce adesive permanenti.



DISPONIBILE  
**ESPOSITORE  
DA TERRA**  
Cod. 100500563

**QUALITÀ** Favorit®

- ELEVATA RESISTENZA
- ESTREMA PROTEZIONE
- LEGGERI E PRATICI
- COLORI BRILLANTI



### Finitura liscia. Confezione 3 Coprilibri.

CODICE	FORMATO	SPESSORE	COLORE	FINITURA	S.IMB/UDV	UMV
100461611	31x50	90 my		LISCIA	1/50	50

### Finitura liscia. Confezione 5 Coprilibri.

CODICE	FORMATO	SPESSORE	COLORE	FINITURA	S.IMB/UDV	UMV
100461810	31x50	90 my		LISCIA	1/100	100
100461823	31x50	90 my		LISCIA	1/100	100

\* Confezioni MONOCOLORE, imballo assortito.

### Finitura liscia. Confezione 20 Coprilibri.

Disponibile anche la versione Maxi colore neutro.

CODICE	FORMATO	SPESSORE	COLORE	FINITURA	S.IMB/UDV	UMV
100460585	31x50	90 my		LISCIA	1/5	5
100460586	31x50	90 my		LISCIA	1/5	5
100467018	36x57 MAXI	90 my		LISCIA	1/5	5

## Rotolini LISCI e BUCCIA D'ARANCIA

Rotolini trasparenti con finitura liscia o a buccia d'arancia. Realizzati in polipropilene da 45 my o 65 my. Anima in cartone. Formato 45 cm. in diverse lunghezze.

**QUALITÀ** 

- ELEVATA RESISTENZA
- ESTREMA PROTEZIONE
- COLORI BRILLANTI
- DIVERSE LUNGHEZZE



**IMBALLO  
ESPOSITORE**



### Finitura liscia.

CODICE	FORMATO	SPESSORE	COLORE	FINITURA	S.IMB/UDV	UMV
100460605	150x45	45 my	●	LISCIA	1/50	50
100460607	300x45	45 my	●	LISCIA	1/50	50
100460609	500x45	45 my	●	LISCIA	1/50	50
100460610	500x45	45 my	● ● ● ● ●	LISCIA	1/50	50
100460613	500x45	65 my	●	LISCIA	1/50	50

### Finitura buccia d'arancia.

CODICE	FORMATO	SPESSORE	COLORE	FINITURA	S.IMB/UDV	UMV
100460611	1000x45	45 my	● ● ● ● ●	BUCCIA D'ARANCIA	1/50	50
100460612	1000x45	45 my	●	BUCCIA D'ARANCIA	1/50	50
100460632	500x45	65 my	●	BUCCIA D'ARANCIA	1/50	50

**PALBOX 2000 COPRIMAXI LACCATI**

**2000 Coprimaxi laccati con etichetta**

1 POSTO PALLET PRECARICATO

Dimensione: 66(h)x110(l)x70(p) cm.



**Codice 100460675**

CODICE	COLORE	IMBALLO	PEZZI
100460668	●	50	350
100460672	●	50	300
100460666	●	50	300
100460669	●	50	300
100460667	●	50	150
100460673	●	50	150
100460670	●	50	150
100460665	○	50	100
100460671	●	50	100
100460674	●	50	100

**PALBOX 1000 COPRIMAXI LACCATI**

**1000 Coprimaxi laccati con etichetta**

1/2 POSTO PALLET PRECARICATO

Dimensione: 72(h)x78(l)x57(p) cm.



**Codice 400031510**

CODICE	COLORE	IMBALLO	PEZZI
100460665	○	50	200
100460666	●	50	200
100460668	●	50	200
100460669	●	50	200
100460672	●	50	200



## PALBOX 2000 COPRIMAXI TRASPARENTI

### 2000 Coprimaxi trasparenti con etichetta

1 POSTO PALLET PRECARICATO

Dimensione: 66(h)x110(l)x70(p) cm.



### Codice 400021265

CODICE	COLORE	IMBALLO	PEZZI
100460683	○	50	800
100460685	●	50	400
100460687	●	50	400
100460684	●	50	200
100460686	●	50	200

## PALBOX 1000 COPRIMAXI TRASPARENTI

### 1000 Coprimaxi trasparenti con etichetta

1/2 POSTO PALLET PRECARICATO

Dimensione: 72(h)x78(l)x57(p) cm.



### Codice 400082000

CODICE	COLORE	IMBALLO	PEZZI
100460683	○	50	200
100460684	●	50	200
100460685	●	50	200
100460686	●	50	200
100460687	●	50	200

---

# OXFORD, il brand di riferimento



Il celebre marchio OXFORD è contraddistinto dai suoi due leoni, sinonimo di forza e sicurezza in se stessi. Con i suoi quaderni aiuta ciascun utilizzatore ad avere successo nel proprio lavoro o nei propri studi e a realizzare così gli obiettivi personali desiderati.

Da molti decenni, OXFORD ha costruito forti legami con i suoi consumatori, che possono rispecchiarsi in completa armonia con i valori del brand: Eccellenza, Performance e Piacere nell'utilizzo.

---

Creato più di un secolo fa, il brand OXFORD si è diffuso in tutta Europa grazie all'elevatissima qualità dei suoi prodotti e all'ampia offerta del suo assortimento. Oggi OXFORD è il marchio di riferimento nel mercato di prodotti cartotecnici per la scuola e per l'ufficio.

---

# CARTA OPTIK PAPER®, qualità incomparabile

La carta OPTIK PAPER® offre un'esperienza di scrittura ad Alta Definizione che consente un comfort reale quando si scrive o si legge. La punta della penna scorre con fluidità sulla pagina e la vostra scrittura sarà perfettamente definita.

**Oxford crede che ognuno meriti di usare carta di alta qualità nella vita di tutti i giorni. In ogni circostanza, qualunque sia la cosa da scrivere, OPTIK PAPER® riprodurrà la vostra scrittura con la massima precisione.**



## OPTIK PAPER®, UNO STANDARD QUALITATIVO UNICO

- **BIANCHISSIMA** *Una bianchezza ottimizzata* per offrire il miglior contrasto nella lettura. Il suo punto di bianco è stato calibrato nella corretta scala in modo da garantire il miglior contrasto tra la bianchezza della carta e la nitidezza della rigatura, senza essere troppo luminoso e prevenendo l'affaticamento degli occhi. Questo è il perfetto bilanciamento della carta OPTIK PAPER®.
- **L'INCHIOSTRO NON ATTRAVERSA LA PAGINA** *L'inchiostro non si disperde nelle fibre della carta e quindi non attraversa la pagina*, in questo modo si può liberamente scrivere su entrambe le pagine del foglio.
- **RESISTENTE** *Carta estremamente robusta*, resistente a strappi e a cancellature ripetute, adatta ad un uso intenso.
- **SATINATA** *Una superficie satinata e liscia* sulla quale la punta della penna scorre con una perfetta fluidità.



per oggi e per domani



L'ambizione di OXFORD è sempre stata ridurre l'impatto ambientale dei suoi prodotti di carta senza compromettere i propri standard di eccellenza.

La carta è una risorsa sostenibile per il pianeta: è naturale, rinnovabile e biodegradabile. Questo è il motivo per cui OPTIK PAPER® è certificata PEFC™ a garanzia della gestione sostenibile delle foreste e risponde alle richieste ambientali della European eco-label (EU Flower).



POWER IN YOUR HANDS

**SCRIBZEE®** è una applicazione con un **cloud gratuito** che permette, sugli smartphone compatibili, di **scansionare, salvare, organizzare** nelle diverse cartelle e **condividere** le note scritte sui prodotti Oxford. Ogni pagina è dotata di **4 marcatori** agli angoli che sono individuati dallo smartphone mentre si utilizza l'app **SCRIBZEE®** che li rileva, **allinea la pagina e la scansiona**. Gli **appunti vengono così salvati**, pronti per essere condivisi in formato JPG o PDF tramite e-mail, social media o usando le altre opzioni disponibili sullo smartphone. L'App **SCRIBZEE®** è disponibile anche nella versione desktop su **www.scribzee.com**

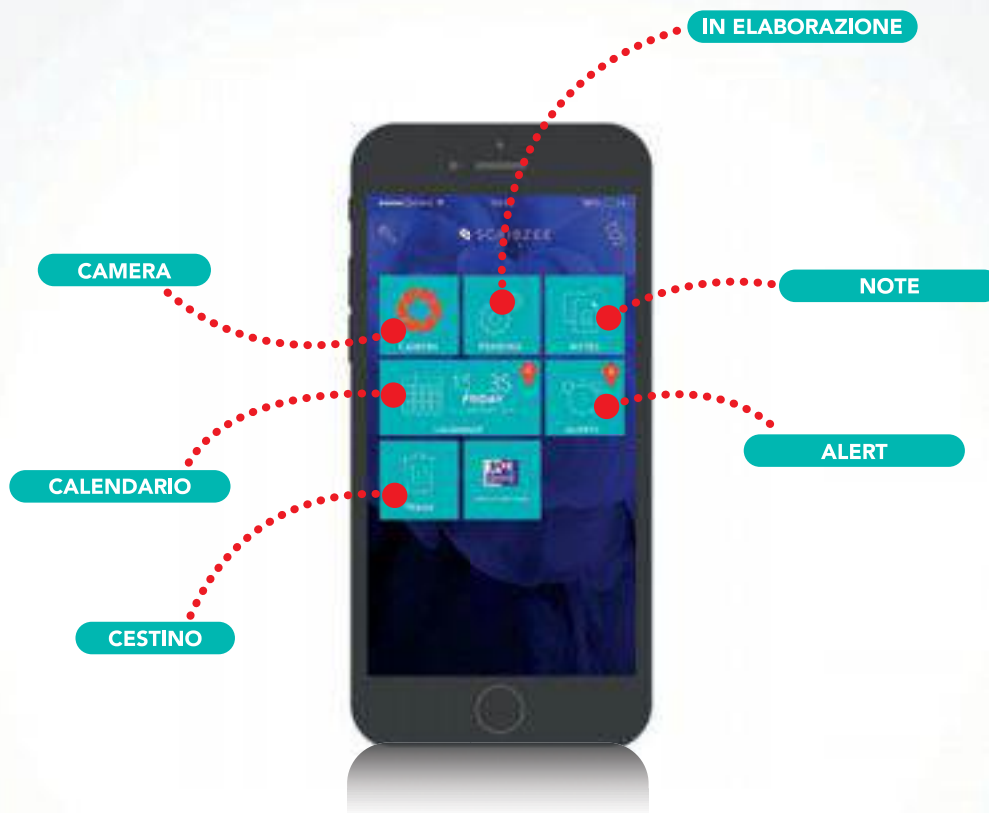

**SCANSIONA > SALVA > ORGANIZZA > CONDIVIDI I TUOI APPUNTI**

### MARCATORI

Tecnologia brevettata Oxford.



### CLOUD

Le note sono salvate nel cloud sicuro Oxford.



### QR CODE

Scopri l'APP SCRIBZEE sul canale dedicato.



### QR CODE

Scopri come funziona l'APP SCRIBZEE sul canale dedicato.



SCARICA L'APP GRATUITA SU:



# COME USARE SCRIBZEE®?

## Scansiona, salva e archivia le tue note



**Scansiona** le tue note selezionando CAMERA

Grazie ai marcatori la pagina viene allineata sia verticalmente che orizzontalmente



Le tue note saranno automaticamente **salvate** IN ELABORAZIONE



Crea le cartelle per **archiviare** le tue note

Nei quaderni con i bordi colorati gli appunti vengono archiviati automaticamente per colore, in questo modo si possono classificare per materia o argomento

## Organizza e riorganizza. Decidi tu.

Quando le tue note sono state archiviate è possibile:



**Cambiare** l'ordine delle pagine



**Importare** una foto dal tuo smartphone



**Importare** pagine da altri documenti



**Eliminare** una o più pagine

Selezionando la geolocalizzazione nelle impostazioni dell'App, vengono indicati per ogni nota il luogo, la data e l'ora della scansione.

## Condividi le tue note con chiunque, ovunque tu sia



**Seleziona**



per trasformare i tuoi appunti in PDF e inviarli tramite e-mail, social media, SMS o usando le altre opzioni disponibili sul tuo smartphone



## Crea un Alert per ricordarti di una data o un evento importanti



**ALERT**



E' possibile creare e modificare Alert collegati ad una nota. Alert avverte alla giusta data ed ora inviando una notifica con un avviso acustico.

## Una partnership mondiale: **EVERNOTE**



Evernote è un'applicazione progettata per aiutare le persone ad organizzare tutti i diversi tipi di contenuto (promemoria, immagini, appunti, to do list, testo o documenti...) e a renderli istantaneamente disponibili su tutti i dispositivi per poi poterli condividere. Evernote ha 200 milioni di utenti in tutto il mondo. Con SCRIBZEE approfitta di una speciale offerta di **Evernote Premium**. Scopri di più su [evernote.com/scrubzee](http://evernote.com/scrubzee).

Scopri di più su SCRIBZEE® su [www.my-oxford.com](http://www.my-oxford.com)

# STUDENTI



## SCUOLA

Un quaderno per ogni esigenza! Scuola primaria, secondaria inferiore e superiore... ogni tappa è fondamentale. Oxford ha creato per tutti gli studenti quaderni innovativi per rispondere alle loro esigenze e aspettative. Prodotti leggeri, compatti e resistenti con funzionalità evolute per un'ottima organizzazione e una maggiore facilità nel prendere appunti.

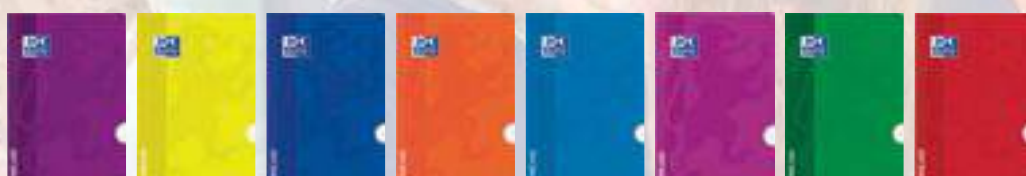

**OPENFLEX®**



**SPIRALATI P@STEL1**

**SPIRALATI NEON**

## UNIVERSITÀ

Una gamma innovativa di blocchi spiralati per rispondere alle necessità specifiche degli studenti universitari. Questi prodotti offrono funzionalità avanzate per un'ottima organizzazione e una gestione ottimizzata del tempo.



**NOTEBOOK**



**ACTIVEBOOK**



**PROJECT BOOK**



**NOMADBOOK**



### **OPTIK PAPER®**

carta bianchissima, resistente e l'inchiostro non attraversa la pagina

---



### **SCRIBZEE®**

la nuova applicazione con un cloud gratuito che permette di scansionare, salvare, organizzare e condividere gli appunti scritti sui prodotti Oxford

---



### **Copertine in polipropilene**

leggere, resistenti e colorate

---



### **Copertine cartonate**

robuste con plastificazione lucida o touch

---



### **Rigature funzionali**

con margine e intestazioni per inserire gli argomenti, le date e annotare le informazioni più importanti

---

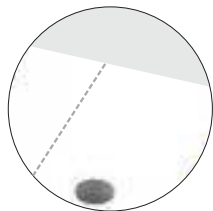

### **Fogli microperforati**

si possono facilmente staccare e archiviare

---



### **Rilegatura a spirale doppia**

di elevata qualità per una maggiore resistenza

---



### **Pagine con bordi colorati**

suddivise in sezioni per individuare facilmente i diversi argomenti

---

## OXFORD MAXI SPIRALATO FAVORIT P@STEL1

Maxi spiralato A4+ con copertina cartonata con effetto touch. Copertina in 5 colori pastello: celeste, cipria, smeraldo, pesca e glicine. Pagine con bordo colorato in tinta con la copertina. Spirale tono su tono. 160 pagine con microperforazione e 4 fori, rigatura 5mm e 1R. Carta Optik Paper® da 90 grammi, bianchissima, liscia, satinata e resistente agli strappi; l'inchiostro non attraversa la pagina. Speciale rigatura da utilizzare con l'App SCRIBZEE® con appunti archiviabili per colore.

**OPTIK PAPER®**  
90g/m²  
Feel the difference

**SCRIBZEE®**

RIGATURA 5mm



RIGATURA 1R



COPERTINA  
CARTONATA RIGIDA  
CON EFFETTO TOUCH



FOGLI CON  
MICRO  
PERFORAZIONE



PAGINE CON  
BORDO COLORATO

	CODICE	FORMATO	PAGINE	CARTA	RIGATURA	COLORE	S.IMB/UDV	UMV	
NEW	400115568	A4+	160	90g	5mm	●	5/25	5	◆
NEW	400115564	A4+	160	90g	5mm	●	5/25	5	◆
NEW	400115590	A4+	160	90g	5mm	●	5/25	5	◆
NEW	400115561	A4+	160	90g	5mm	●	5/25	5	◆
NEW	400115566	A4+	160	90g	5mm	●	5/25	5	◆
NEW	400118531	A4+	160	90g	5mm	●●●●●	5/25	25*	◆
NEW	400115567	A4+	160	90g	1R	●	5/25	5	◆
NEW	400115562	A4+	160	90g	1R	●	5/25	5	◆
NEW	400115569	A4+	160	90g	1R	●	5/25	5	◆
NEW	400115560	A4+	160	90g	1R	●	5/25	5	◆
NEW	400115565	A4+	160	90g	1R	●	5/25	5	◆
NEW	400118530	A4+	160	90g	1R	●●●●●	5/25	25*	◆

\*Confezione (da 5 pz.) MONOCOLORE, imballo ASSORTITO



## OXFORD MAXI SPIRALATO FAVORIT NEON1

Maxi spiralato A4+ con copertina cartonata con effetto touch. Copertina e spirale in 4 colori fluo: fucsia, verde, arancio e giallo. Pagine con bordo colorato in tinta con la copertina. 160 pagine con microperforazione e 4 fori, rigatura 5mm e 1R. Carta Optik Paper® da 90 grammi, bianchissima, liscia, satinata e resistente agli strappi; l'inchiostro non attraversa la pagina. Speciale rigatura da utilizzare con l'App SCRIBZEE® con appunti archiviabili per colore.

**OPTIK PAPER®**  
90g/m²  
Feel the difference

**SCRIBZEE®**

RIGATURA 5mm



RIGATURA 1R



COPERTINA  
CARTONATA RIGIDA  
CON EFFETTO TOUCH



FOGLI CON  
MICRO  
PERFORAZIONE



PAGINE CON  
BORDO COLORATO

CODICE	FORMATO	PAGINE	CARTA	RIGATURA	COLORE	S.IMB/UDV	UMV
400108138	A4+	160	90g	5mm	●	5/25	5
400108150	A4+	160	90g	5mm	●	5/25	5
400108152	A4+	160	90g	5mm	●	5/25	5
400108154	A4+	160	90g	5mm	●	5/25	5
400109249	A4+	160	90g	5mm	●●●●	5/20	20*
400108133	A4+	160	90g	1R	●	5/25	5
400108139	A4+	160	90g	1R	●	5/25	5
400108151	A4+	160	90g	1R	●	5/25	5
400108153	A4+	160	90g	1R	●	5/25	5
400109248	A4+	160	90g	1R	●●●●	5/20	20*

\*Confezione (da 5 pz.) MONOCOLORE, imballo ASSORTITO

## OXFORD MAXI SPIRALATO FAVORIT NEON5

Maxi spiralato A4+ con copertina cartonata con effetto touch. Copertina in 4 colori fluo: fucsia, verde, arancio e giallo. Pagine con bordi colorati suddivise in 5 sezioni di colore diverso. Spirale di colore nero. 160 pagine con microperforazione e 4 fori, rigatura 5mm, 1R e bianco. Carta Optik Paper® da 90 grammi, bianchissima, liscia, satinata e resistente agli strappi; l'inchiostro non attraversa la pagina. Speciale rigatura da utilizzare con l'App SCRIBZEE® con appunti archiviabili per colore.

**OPTIK PAPER®**  
90g/m²  
Feel the difference

**SCRIBZEE®**

RIGATURA 5mm



RIGATURA 1R



BIANCO



COPERTINA  
CARTONATA RIGIDA  
CON EFFETTO TOUCH



FOGLI CON  
MICRO  
PERFORAZIONE



PAGINE CON  
BORDI COLORATI

CODICE	FORMATO	PAGINE	CARTA	RIGATURA	COLORE	S.IMB/UDV	UMV
400108156	A4+	160	90g	5mm.		5/25	5
400108155	A4+	160	90g	1R		5/25	5
<b>NEW</b> 400115586	A4+	160	90g	BIANCO		5/25	5

## FAVORIT RICAMBI

Ricambi composti da 80 fogli A4 a 4 fori. Pagine con bande colorate suddivise in 5 sezioni di colore diverso. 2 rigature: inserto blu 5mm, inserto rosso 1R. Carta Optik Paper® da 90 grammi, bianchissima, liscia, satinata e resistente agli strappi; l'inchiostro non attraversa la pagina. Speciale rigatura da utilizzare con l'App SCRIBZEE® con appunti archiviabili per colore.

**OPTIK PAPER®**  
90g/m<sup>2</sup>  
Feel the difference

**SCRIBZEE®**

RIGATURA 5mm

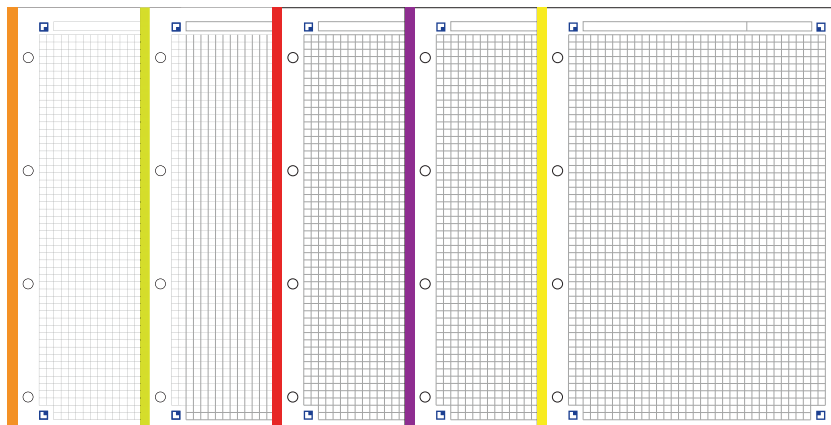

RIGATURA 1R

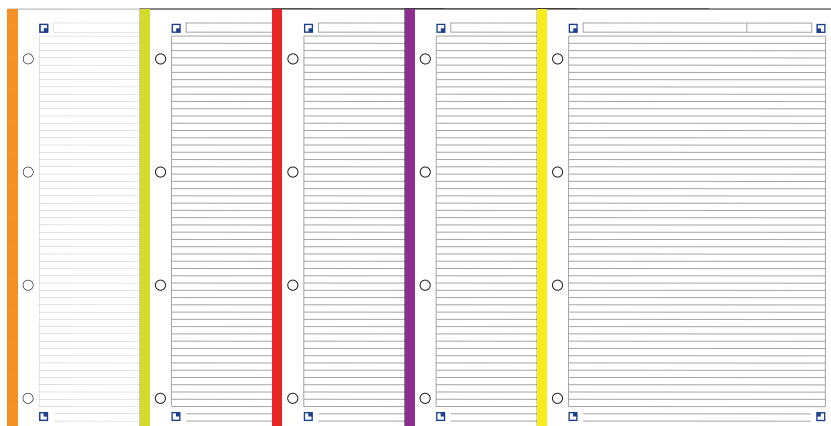

CODICE	FORMATO	FOGLI	CARTA	RIGATURA	COLORI BANDA	S.IMB/UDV	UMV
400108158	21x29,7	80	90g	5mm		1/30	30
400108157	21x29,7	80	90g	1R		1/30	30

## OXFORD SCHOOL MAXI PUNTO METALLICO - OPENFLEX®



Maxi quaderno punto metallico con una copertina in polipropilene davvero innovativa! Grazie al brevetto OpenFlex®, che consiste in un processo di fabbricazione rivoluzionario, il dorso della copertina rimane flessibile e garantisce un'apertura a 180°. In più, la copertina in polipropilene rende il quaderno molto resistente e assolutamente comodo da usare. In questo modo non è più necessario utilizzare il copriquaderno: 2 prodotti in 1! Carta Optik Paper® da 90 grammi, bianchissima, liscia, satinata e resistente agli strappi; l'inchiostro non attraversa la pagina.

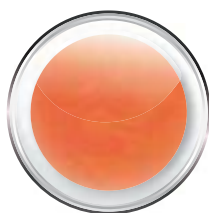

COPERTINA IN POLIPROPILENE



CODICE	FORMATO	PAGINE	CARTA	RIGATURA	COLORI	S.IMB/UDV	UMV
100103463	21x29,7	96 + R	90g	5mm		10/40	10
100101550	21x29,7	96 + R	90g	1R		10/40	10

## OXFORD SCHOOL SPIRALATI

Maxi e mini spiralati con copertina in polipropilene flessibile, impermeabile e lavabile. Grafica moderna, elegante e di tendenza. Carta Optik Paper® da 90 grammi, bianchissima, liscia, satinata e resistente agli strappi; l'inchiostro non attraversa la pagina. Speciale rigatura nel formato A4 da utilizzare con l'App SCRIBZEE®.

**OPTIK PAPER®**  
90g/m<sup>2</sup>  
Feel the difference

  
**SCRIBZEE®**



**COPERTINA IN  
POLIPROPILENE**

CODICE	FORMATO	PAGINE	CARTA	RIGATURA	COLORE	S.IMB/UDV	UMV
400080691	11x17	180	90g	5mm		10/40	10
400080673	21x29,7	160	90g	5mm		5/30	5
400080672	21x29,7	100	90g	5mm		5/20	5

## OXFORD SCHOOL SPIRALATI - EUROPEAN BOOK 1

Maxi spiralati con copertina in polipropilene e tasca portadocumenti in cartoncino. 160 pagine con microperforazione, 4 fori e bordo colorato. 1 separatore rimovibile in polipropilene. Carta Optik Paper® da 90 grammi, bianchissima, liscia, satinata e resistente agli strappi; l'inchiostro non attraversa la pagina. Speciale rigatura da utilizzare con l'App SCRIBZEE® con appunti archiviabili per colore.

**OPTIK PAPER®**  
 90g/m<sup>2</sup>  
 Feel the difference



**SCRIBZEE®**



**COPERTINA IN POLIPROPILENE**



**FOGLI CON MICRO PERFORAZIONE**



**PAGINE CON BORDO COLORATO**

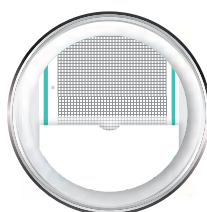

**TASCA PORTADOCUMENTI IN CARTONCINO**



**1 SEPARATORE IN POLIPROPILENE**

CODICE	FORMATO	PAGINE	CARTA	RIGATURA	FORI	COLORE	S.IMB/UDV	UMV
400080695	23x29,7	160	90g	5mm	4		5/20	5



## OXFORD SCHOOL SPIRALATI - EUROPEAN BOOK 4

**OPTIK<sup>®</sup>  
PAPER**   
90g/m<sup>2</sup>  
Feel the difference

Mini spiralati con copertina in polipropilene. 240 pagine con microperforazione. Pagine suddivise in 4 sezioni con bordo colorato. Carta Optik Paper<sup>®</sup> da 90 grammi, bianchissima, liscia, satinata e resistente agli strappi; l'inchiostro non attraversa la pagina.



**COPERTINA IN  
POLIPROPILENE**



**FOGLI CON  
MICRO  
PERFORAZIONE**



**4 SEZIONI  
COLORATE**

CODICE	FORMATO	PAGINE	CARTA	RIGATURA	COLORE	S.IMB/UDV	UMV
100302799	11x15	240	90g	5mm		5/20	5

## OXFORD STUDENT NOTEBOOK

Maxi spiralato con copertina cartonata rigida plastificata lucida. 160 pagine con microperforazione e 4 fori. Rigature funzionali con margine e intestazioni per inserire gli argomenti, le date e annotare le informazioni più importanti. Carta Optik Paper® da 90 grammi, bianchissima, liscia, satinata e resistente agli strappi; l'inchiostro non attraversa la pagina. Speciale rigatura da utilizzare con l'App SCRIBZEE®.

**OPTIK PAPER®**  
90g/m<sup>2</sup>  
Feel the difference



  
**SCRIBZEE®**



**COPERTINA  
CARTONATA RIGIDA  
PLASTIFICATA  
LUCIDA**



**FOGLI CON  
MICRO  
PERFORAZIONE**

CODICE	FORMATO	PAGINE	CARTA	RIGATURA	COLORE	S.IMB/UDV	UMV
400037406	24x29,7	160	90g	5mm c/m		5/20	5 



## OXFORD STUDENT ACTIVEBOOK

Maxi spiralato con copertina in polipropilene. 160 pagine con microperforazione e 4 fori. Tasca portadocumenti in cartoncino e righello segnapagina rimovibile in polipropilene. Rigature funzionali con margine e intestazioni per inserire gli argomenti, le date e annotare le informazioni più importanti. Carta Optik Paper® da 90 grammi, bianchissima, liscia, satinata e resistente agli strappi; l'inchiostro non attraversa la pagina. Speciale rigatura da utilizzare con l'App SCRIBZEE®.

**OPTIK PAPER®**  
90g/m<sup>2</sup>  
Feel the difference

  
**SCRIBZEE®**

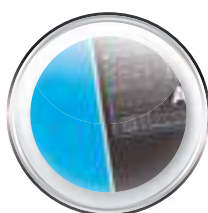

**COPERTINA IN  
POLIPROPILENE**



**FOGLI CON  
MICRO  
PERFORAZIONE**

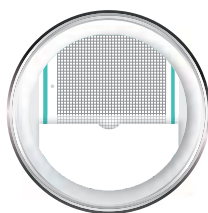

**TASCA  
PORTADOCUMENTI  
IN CARTONCINO**



**RIGHELLO  
SEGNAPAGINA  
RIMOVIBILE  
IN POLIPROPILENE**

CODICE	FORMATO	PAGINE	CARTA	RIGATURA	COLORE	S.IMB/UDV	UMV
400019520	23x29,7	160	90g	5mm c/m		5/20	5 

OXFORD STUDENT PROJECT BOOK

Maxi spiralato con copertina in polipropilene. 200 pagine con microperforazione e 4 fori. Pagine con bande in 4 colori diversi per individuare le varie sezioni, 3 separatori rimovibili in polipropilene e tasca portadocumenti. Rigature funzionali con margine e intestazioni per inserire gli argomenti, le date e annotare le informazioni più importanti. Carta Optik Paper® da 90 grammi, bianchissima, liscia, satinata e resistente agli strappi; l'inchiostro non attraversa la pagina. Speciale rigatura da utilizzare con l'App SCRIBZEE®.

**OPTIK PAPER®**  
 90g/m<sup>2</sup>  
 Feel the difference

**SCRIBZEE®**



COPERTINA IN POLIPROPILENE



FOGLI CON MICRO PERFORAZIONE



4 SEZIONI COLORATE

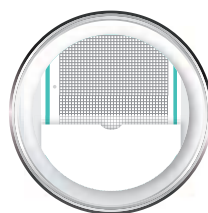

TASCA PORTADOCUMENTI IN CARTONCINO



3 SEPARATORI RIMOVIBILI IN POLIPROPILENE

CODICE	FORMATO	PAGINE	CARTA	RIGATURA	COLORE	S.IMB/UDV	UMV
400037432	23x29,7	200	90g	5mm c/m		5/15	5

## OXFORD STUDENT NOMADBOOK

Maxi spiralato con copertina in polipropilene e 1 cartella 3 lembi con elastico per archiviare appunti e documenti: 2 prodotti in 1! 160 pagine con microperforazione e 4 fori. Rinforzo di cartone alla fine del quaderno per prendere comodamente gli appunti fino all'ultima pagina. Rigature funzionali con margine e intestazioni per inserire gli argomenti, le date e annotare le informazioni più importanti. Carta Optik Paper® da 90 grammi, bianchissima, liscia, satinata e resistente agli strappi; l'inchiostro non attraversa la pagina. Speciale rigatura da utilizzare con l'App SCRIBZEE®.

**OPTIK PAPER®**  
90g/m<sup>2</sup>  
Feel the difference

  
**SCRIBZEE®**



COPERTINA IN  
POLIPROPILENE

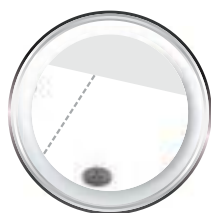

FOGLI CON  
MICRO  
PERFORAZIONE



CARTELLA 3 LEMBI  
CON ELASTICO



RINFORZO  
DI CARTONE

CODICE	FORMATO	PAGINE	CARTA	RIGATURA	COLORE	S.IMB/UDV	UMV
400019522	24x31	160	90g	5mm c/m		5/20	5

# PROFESSIONISTI



## OFFICE

OFFICE è una gamma completa di blocchi Premium, sinonimo di modernità ed eleganza nel mondo lavorativo, con originali innovazioni studiate appositamente per migliorare la tua organizzazione. I blocchi OXFORD OFFICE sono riconosciuti in tutta Europa per le loro qualità e performance.



**ESSENTIALS**



**URBAN MIX**



**MY STYLE**



**RECYCLED**



**MY COLOURS**



**SIGNATURE**

## INTERNATIONAL

Per ottenere successo nel business è necessario scegliere i giusti partner. È questo il motivo per cui Oxford ha creato una gamma unica di quaderni specificatamente pensati per i manager più esigenti, con caratteristiche esclusive ed innovative. Molto più di un quaderno, è il partner ideale da avere sempre al tuo fianco.



**NOTEBOOK**



**ACTIVEBOOK®**



**MEETINGBOOK®**



**FILINGBOOK®**

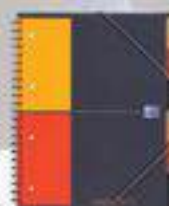

**ORGANISERBOOK**



**ADDRESSBOOK®**



### **OPTIK PAPER®**

carta bianchissima, resistente con una superficie satinata e liscia

---



### **SCRIBZEE®**

la nuova applicazione con un cloud gratuito che permette di scansionare, salvare, organizzare e condividere gli appunti scritti sui prodotti Oxford

---

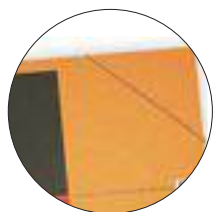

### **Copertine esclusive**

in polipropilene o cartone che rispondono alle esigenze di modernità, leggerezza e grande resistenza

---



### **Righello segnapagina**

in polipropilene rimovibile e riposizionabile

---



### **Rigature funzionali**

con margine e intestazioni per inserire gli argomenti, le date e annotare le informazioni più importanti

---

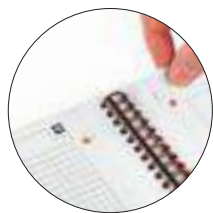

### **Fogli microperforati**

si possono facilmente staccare e archiviare

---



### **Rilegatura a spirale doppia**

di elevata qualità per una maggiore resistenza, bianca o nera

---



### **2 rigature**

facilmente individuabili in base al colore della copertina:

- copertina arancio: rigato
  - copertina grigia: 5 mm
-

## OXFORD OFFICE ESSENTIALS

Maxi e quaderni spiralati con copertina cartonata soft plastificata lucida dai colori classici. Righeleto segnapagina rimovibile in polipropilene. Disponibili con o senza 4 fori e microperforazione. Carta Optik Paper® da 90 grammi, bianchissima, liscia, satinata e resistente agli strappi; l'inchiostro non attraversa la pagina. Speciale rigatura da utilizzare con l'App SCRIBZEE®.

**OPTIK PAPER®**  
90g/m<sup>2</sup>  
Feel the difference

**SCRIBZEE®**



**COPERTINA  
CARTONATA SOFT  
PLASTIFICATA  
LUCIDA**



**RIGHELLO  
SEGNAPAGINA  
RIMOVIBILE  
IN POLIPROPILENE**



**FOGLI CON  
MICRO  
PERFORAZIONE**



CODICE	FORMATO	FORI	PAGINE	CARTA	RIGATURA	COLORE	S.IMB/UDV	UMV
100102565	A5	-	180	90g	5mm	●	5/20	5
100100759	A4	-	180	90g	5mm	●	5/20	5
100102931	A4	-	180	90g	Rigato c/m	●	5/20	5
100102938	A5	-	180	90g	5mm	●●●●●	5/20	5
100103741	A5	-	180	90g	Rigato c/m	●●●●●	5/20	5
100105406	A4	-	180	90g	5mm	●●●●●●●	5/20	5
100105331	A4	-	180	90g	Rigato c/m	●●●●●●●	5/20	5
100104364	A4+	4 - microperf.	180	90g	5mm	●●●●	5/20	5
100103461	A4+	4 - microperf.	180	90g	Rigato c/m	●●●●	5/20	5

## OXFORD OFFICE ESSENTIALS - EUROPEAN BOOK 4

Maxi spiralati con copertina in cartone rigido dai colori classici, microperforazione e 4 fori, pagine suddivise in sezioni con bande colorate, 3 separatori rimovibili in polipropilene. Tasca portadocumenti. Carta Optik Paper® da 90 grammi, bianchissima, liscia, satinata e resistente agli strappi; l'inchiostro non attraversa la pagina. Speciale rigatura da utilizzare con l'App SCRIBZEE®.

**OPTIK PAPER®**  
90g/m<sup>2</sup>  
Feel the difference

**SCRIBZEE®**



**3 SEPARATORI  
RIMOVIBILI  
IN POLIPROPILENE**



**4 SEZIONI  
COLORATE**



CODICE	FORMATO	FORI	PAGINE	CARTA	RIGATURA	COLORE	S.IMB/UDV	UMV
100104738	A4+	4	240	90g	5mm riq.	●●●●	5/15	5
100100748	A4+	4	240	90g	Rigato c/m riq.	●●●●	5/15	5

## OXFORD OFFICE URBAN MIX

Maxi, quaderni e mini spiralati con copertina in polipropilene dai colori con effetto metallizzato. Righello segnapagina rimovibile in polipropilene. Carta Optik Paper® da 90 grammi, bianchissima, liscia, satinata e resistente agli strappi; l'inchiostro non attraversa la pagina. Speciale rigatura da utilizzare con l'App SCRIBZEE® (escluso il formato A6).

**OPTIK PAPER®**  
90g/m<sup>2</sup>  
Feel the difference

**SCRIBZEE®**



**COPERTINA  
BICOLORE  
IN POLIPROPILENE  
METALLIZZATO**



**RIGHELLO SEGNAPAGINA  
RIMOVIBILE  
IN POLIPROPILENE  
PER A5 E A4**

CODICE	FORMATO	PAGINE	CARTA	RIGATURA	COLORE	S.IMB/UDV	UMV
100100899	A6	180	90g	5mm	●●●●	10/40	10
100104341	A5	180	90g	5mm	●●●●●	5/20	5
100101300	A5	180	90g	Rigato c/m	●●●●●	5/20	5
100101421	A4	180	90g	5mm	●●●●●	5/20	5
100101918	A4	180	90g	Rigato c/m	●●●●●	5/20	5

## OXFORD OFFICE MY STYLE

Maxi e quaderni spiralati con copertina cartonata soft dai colori brillanti con effetto perlato. Righello segnapagina rimovibile in polipropilene. Carta Optik Paper® da 90 grammi, bianchissima, liscia, satinata e resistente agli strappi; l'inchiostro non attraversa la pagina. Speciale rigatura da utilizzare con l'App SCRIBZEE®.

**OPTIK PAPER®**  
90g/m<sup>2</sup>  
Feel the difference

**SCRIBZEE®**



RIGHELLO SEGNAPAGINA RIMOVIBILE IN POLIPROPILENE



COPERTINA CARTONATA SOFT EFFETTO PERLATO



CODICE	FORMATO	PAGINE	CARTA	RIGATURA	COLORE	S.IMB/UDV	UMV
100101543	A5	180	90g	5mm c/m		5/20	5
100101291	A5	180	90g	Rigato c/m		5/20	5
100105043	A4	180	90g	5mm c/m		5/20	5
100100788	A4	180	90g	Rigato c/m		5/20	5

## OXFORD OFFICE RECYCLED

Maxi e quaderni spiralati con copertina cartonata soft dai colori classici. Carta da 90 grammi, 100% riciclata. Righello segnapagina rimovibile in polipropilene. Speciale rigatura da utilizzare con l'App SCRIBZEE®.

**SCRIBZEE®**



CARTA 100% RICICLATA



RIGHELLO SEGNAPAGINA RIMOVIBILE IN POLIPROPILENE



COPERTINA CARTONATA SOFT



CODICE	FORMATO	PAGINE	CARTA	RIGATURA	COLORE	S.IMB/UDV	UMV
100104311	A5	180	90g	5mm		5/20	5
100101345	A4	180	90g	5mm		5/20	5



## OXFORD OFFICE MY COLOURS

Maxi e quaderni spiralati con copertina in polipropilene traslucido dai colori brillanti. Righello segnapagina rimovibile in polipropilene. Carta Optik Paper® da 90 grammi, bianchissima, liscia, satinata e resistente agli strappi; l'inchiostro non attraversa la pagina. Speciale rigatura da utilizzare con l'App SCRIBZEE®.

**OPTIK PAPER®**  
90g/m<sup>2</sup>  
Feel the difference

**SCRIBZEE®**



COPERTINA IN  
POLIPROPILENE



RIGHELLO  
SEGNAPAGINA  
RIMOVIBILE  
IN POLIPROPILENE

CODICE	FORMATO	PAGINE	CARTA	RIGATURA	COLORE	S.IMB/UDV	UMV
100102483	A5	180	90g	5mm		5/20	5
100104780	A5	180	90g	Rigato c/m		5/20	5
100101864	A4	180	90g	5mm		5/20	5
100104241	A4	180	90g	Rigato c/m		5/20	5

## OXFORD OFFICE SIGNATURE

Eleganti quaderni e mini quaderni editoriali con copertina cartonata effetto soft touch. Chiusura con elastico in tinta, tasca interna espandibile a soffietto, angoli e dorso arrotondati, pratico nastro in tela segnapagina e porta penna. Colori classici e brillanti. Carta Optik Paper® da 90 grammi, bianchissima, liscia, satinata e resistente agli strappi; l'inchiostro non attraversa la pagina. Speciale rigatura da utilizzare con l'App SCRIBZEE® (escluso il formato 9x14 cm.).

**OPTIK PAPER®**  
90g/m<sup>2</sup>  
Feel the difference

**SCRIBZEE®**



ASSORTIMENTO COLORI CLASSICI



ASSORTIMENTO COLORI BRILLANTI



COPERTINA EFFETTO SOFT TOUCH CON FINITURA RIGATA



APERTURA PIATTA



ANGOLI ARROTONDATI



DORSO ARROTONDATO



ELASTICO DI CHIUSURA IN TINTA



TASCA ESPANDIBILE



NASTRO SEGNA PAGINA



PORTA PENNA

CODICE	FORMATO	PAGINE	CARTA	RIGATURA	COLORE	S.IMB/UDV	UMV
100735209	9x14	160	90g	5mm		5/20	5
100735207	9x14	160	90g	5mm		5/20	5
100735208	9x14	160	90g	Righe		5/20	5
100735206	9x14	160	90g	Righe		5/20	5
100735213	A5	160	90g	5mm		5/20	5
100735211	A5	160	90g	5mm		5/20	5
100735212	A5	160	90g	Righe		5/20	5
100735210	A5	160	90g	Righe		5/20	5
100735218	A5	160	90g	Righe		5/20	5
100735219	A5	160	90g	5mm		5/20	5
100735220	A5	160	90g	Bianco		5/20	5
100735231	A5	160	90g	Righe		5/20	5
100735217	18x25 (B5)	160	90g	5mm		5/20	5
100735215	18x25 (B5)	160	90g	5mm		5/20	5
100735216	18x25 (B5)	160	90g	Righe		5/20	5
100735214	18x25 (B5)	160	90g	Righe		5/20	5

## RUBRICHE OFFICE MY COLOURS

**OPTIK®**  
**PAPER**   
90g/m<sup>2</sup>  
Feel the difference

Rubriche con spirale doppia e copertina in polipropilene traslucido dai colori brillanti. Lettere plastificate per una maggiore resistenza. Carta Optik Paper® da 90 grammi, bianchissima, liscia, satinata e resistente agli strappi; l'inchiostro non attraversa la pagina. Rigatura speciale.

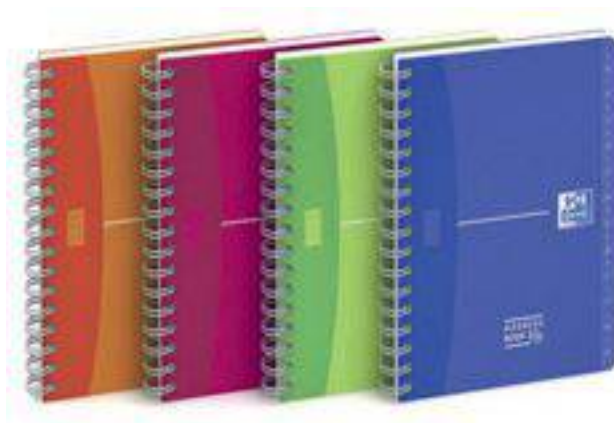

LETTERE  
PLASTIFICATE

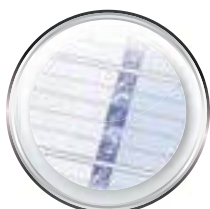

RIGATURA  
SPECIALE

CODICE	FORMATO	PAGINE	CARTA	RIGATURA	COLORE	S.IMB/UDV	UMV
100101197	12x15	160	90g	SPECIALE		10/40	10

## RUBRICHE OFFICE ESSENTIALS

**OPTIK®**  
**PAPER**   
90g/m<sup>2</sup>  
Feel the difference

Rubriche con spirale doppia e copertina cartonata rigida. Dotate di buste porta biglietti da visita. Lettere plastificate per una maggiore resistenza. Carta Optik Paper® da 90 grammi, bianchissima, liscia, satinata e resistente agli strappi; l'inchiostro non attraversa la pagina. Rigatura speciale.



LETTERE  
PLASTIFICATE

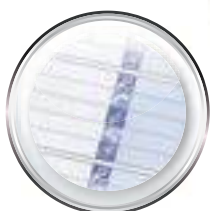

RIGATURA  
SPECIALE

CODICE	FORMATO	PAGINE	CARTA	RIGATURA	COLORE	S.IMB/UDV	UMV
100101258	A5	144	90g	SPECIALE		5/20	5

## OXFORD INTERNATIONAL NOTEBOOK

Maxi spiralato con copertina in cartone rigido. 160 pagine con microperforazione e 4 fori. Rigature funzionali con margine e intestazioni per inserire gli argomenti, le date e annotare le informazioni più importanti. Pagina iniziale con informazioni internazionali come prefissi telefonici e fusi orari. Carta Optik Paper® da 80 grammi, bianchissima, liscia, satinata e resistente agli strappi. Speciale rigatura da utilizzare con l'App SCRIBZEE®.

**OPTIK PAPER®**  
Feel the difference

**SCRIBZEE®**

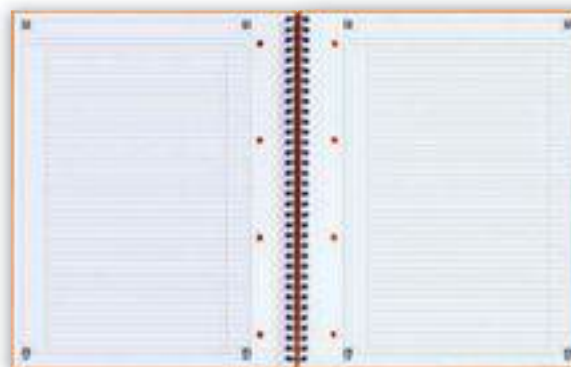

**COPERTINA  
CARTONATA RIGIDA**



**FOGLI CON  
MICRO  
PERFORAZIONE**

CODICE	FORMATO	FORI	PAGINE	CARTA	RIGATURA	COLORE	SIMB/UDV	UMV
100103664	A4+	4	160	80g	5mm riq.	●	5/20	5
100104036	A4+	4	160	80g	Rigato c/m riq.	●	5/20	5

## OXFORD INTERNATIONAL ACTIVEBOOK®

Maxi e quaderno spiralato con copertina in polipropilene. 160 pagine con microperforazione e foratura. 1 separatore rimovibile in polipropilene e tasca interna portadocumenti. Rigature funzionali con margini e intestazioni per inserire gli argomenti, le date e annotare le informazioni più importanti. Carta Optik Paper® da 80 grammi, bianchissima, liscia, satinata e resistente agli strappi. Speciale rigatura da utilizzare con l'App SCRIBZEE®.

**OPTIK  
PAPER®** 

Feel the difference



**SCRIBZEE®**

A4+

A4+



A5+

A5+



**COPERTINA IN  
POLIPROPILENE**



**FOGLI CON  
MICRO  
PERFORAZIONE**



**SEPARATORE  
RIMOVIBILE  
E RIPOSIZIONABILE**



**TASCA  
PORTADOCUMENTI  
IN CARTONCINO**

CODICE	FORMATO	FORI	PAGINE	CARTA	RIGATURA	COLORE	S.IMB/UDV	UMV
100104329	A4+	4	160	80g	5mm riq.	●	5/20	5
100102994	A4+	4	160	80g	Rigato c/m riq.	●	5/20	5
100102880	A5+	10	160	80g	5mm riq.	●	5/40	5
100104067	A5+	10	160	80g	Rigato c/m riq.	●	5/40	5

## OXFORD INTERNATIONAL MEETINGBOOK®

Maxi spiralato con copertina in polipropilene. 160 pagine con microperforazione e 4 fori. Cartella a 3 lembi incorporata nel retro con chiusura ad elastico. Pratico cartoncino rigido sul retro per scrivere comodamente fino all'ultima pagina. Rigature funzionali con margine e intestazioni per inserire gli argomenti, le date e annotare le informazioni più importanti. Carta Optik Paper® da 80 grammi, bianchissima, liscia, satinata e resistente agli strappi. Speciale rigatura da utilizzare con l'App SCRIBZEE®.

**OPTIK PAPER®**  
Feel the difference

**SCRIBZEE®**

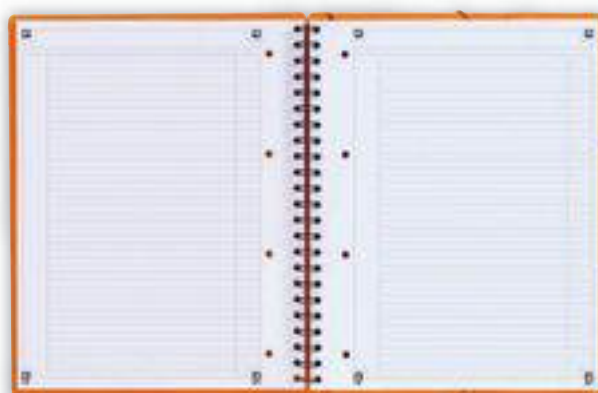

**COPERTINA IN POLIPROPILENE**



**FOGLI CON MICRO PERFORAZIONE**

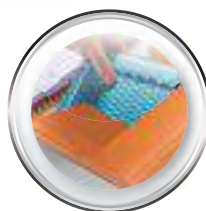

**CARTELLA 3 LEMBI CON ELASTICO**



**RINFORZO DI CARTONE**

CODICE	FORMATO	FORI	PAGINE	CARTA	RIGATURA	COLORE	S.IMB/UDV	UMV
100100362	A4+	4	160	80g	5mm riq.	●	5/20	5
100104296	A4+	4	160	80g	Rigato c/m riq.	●	5/20	5

## OXFORD INTERNATIONAL FORMATO B5

Blocchi spiralati in formato "TABLET" (18x25 cm.) con maggiore spazio scrivibile rispetto al tradizionale A5. Ideali per un utilizzo in mobilità, rispondono alla crescente esigenza dei manager di utilizzare strumenti di lavoro sempre più compatti soprattutto fuori ufficio. 160 pagine con microperforazione. Carta Optik Paper® da 80 grammi, bianchissima, liscia, satinata e resistente agli strappi. Speciale rigatura da utilizzare con l'App SCRIBZEE®.

**OPTIK PAPER®**

Feel the difference



**SCRIBZEE®**



### NOTEBOOK

Il più classico tra i Notebook professionali. Copertina in cartoncino rigido per la massima protezione degli appunti. Pagina iniziale con informazioni internazionali come prefissi telefonici e fusi orari.



COPERTINA  
CARTONATA RIGIDA



FOGLI CON MICRO  
PERFORAZIONE



### ACTIVEBOOK

Copertina in polipropilene per un utilizzo intensivo, 1 separatore rimovibile in polipropilene e tasca portadocumenti in cartoncino.



COPERTINA IN  
POLIPROPILENE



FOGLI CON MICRO  
PERFORAZIONE



TASCA  
PORTADOCUMENTI  
IN CARTONCINO



SEPARATORE  
RIMOVIBILE  
IN POLIPROPILENE



### MEETINGBOOK

Copertina in polipropilene con chiusura ad elastico, pratica cartella a 3 lembi nel retro. Cartoncino rigido sul retro per scrivere comodamente fino all'ultima pagina.



COPERTINA IN  
POLIPROPILENE



FOGLI CON MICRO  
PERFORAZIONE



CARTELLA 3 LEMBI  
CON ELASTICO



RINFORZO  
DI CARTONE

CODICE	TIPOLOGIA	FORMATO	PAGINE	CARTA	RIGATURA	COLORE	S.IMB/UDV	UMV	
400080784	NOTEBOOK	B5 (TABLET)	160	80g	5mm riq.	●	5/20	5	
400080786	ACTIVEBOOK	B5 (TABLET)	160	80g	5mm riq.	●	5/20	5	
400080788	MEETINGBOOK	B5 (TABLET)	160	80g	5mm riq.	●	5/20	5	

## OXFORD INTERNATIONAL FILINGBOOK

Maxi spiralato con copertina in cartone rigido. 200 pagine con microperforazione e 4 fori. 3 separatori rimovibili in polipropilene, tasca interna portadocumenti, pagine con bande colorate per individuare le diverse sezioni. Rigature funzionali con margine e intestazioni per inserire gli argomenti, le date e annotare le informazioni più importanti. Carta Optik Paper® da 80 grammi, bianchissima, liscia, satinata e resistente agli strappi. Speciale rigatura da utilizzare con l'App SCRIBZEE®.

**OPTIK  
PAPER®**  
Feel the difference

**SCRIBZEE®**

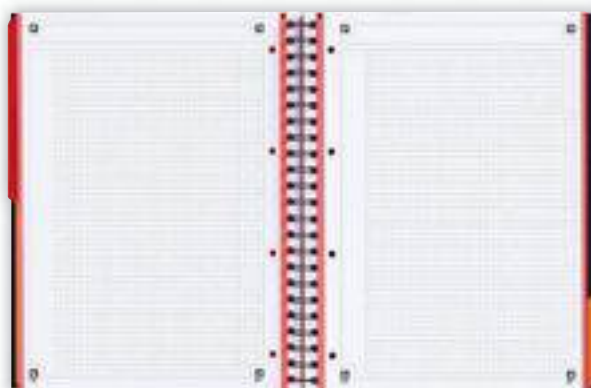

**COPERTINA  
CARTONATA RIGIDA**



**FOGLI CON MICRO  
PERFORAZIONE**



**TASCA  
PORTADOCUMENTI  
IN CARTONCINO**



**4 SEZIONI  
COLORATE**



**3 SEPARATORI  
RIMOVIBILI  
IN POLIPROPILENE**

CODICE	FORMATO	FORI	PAGINE	CARTA	RIGATURA	COLORE	S.IMB/UDV	UMV
100100739	A4+	4	200	80g	5mm riq.	●	5/20	5



## OXFORD INTERNATIONAL ORGANISERBOOK

Maxi spiralato con copertina in polipropilene. 160 pagine con microperforazione e 4 fori. Pagine iniziali con indice, 6 divisori colorati fissi con funzione di archivio e cartella a 3 lembi incorporata nel retro. Rigature funzionali con margine e intestazioni per inserire gli argomenti, le date e annotare le informazioni più importanti. Pagina iniziale con informazioni internazionali come prefissi telefonici e fusi orari. Carta Optik Paper® da 80 grammi, bianchissima, liscia, satinata e resistente agli strappi. Speciale rigatura da utilizzare con l'App SCRIBZEE®.

**OPTIK PAPER®**  
Feel the difference

**SCRIBZEE®**



**COPERTINA IN POLIPROPILENE**



**FOGLI CON MICRO PERFORAZIONE**



**CARTELLA 3 LEMBI CON ELASTICO**

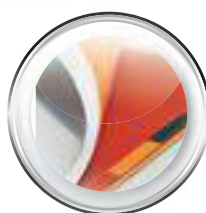

**6 SEPARATORI FISSI**



**PAGINE INIZIALI CON INDICE**

CODICE	FORMATO	FORI	PAGINE	CARTA	RIGATURA	COLORE	S.IMB/UDV	UMV
100102777	A4+	4	160	80g	5mm riq.	●	5/20	5

OXFORD INTERNATIONAL ADDRESSBOOK



Rubrica spiralata con copertina in polipropilene. 144 pagine, 2 tasche interne, rigatura bicolore, indice alfabetico con lettere plastificate ed etichette adesive prestampate per correggere o aggiornare facilmente i dati. Carta Optik Paper® da 80 grammi, bianchissima, liscia, satinata e resistente agli strappi.



ETICHETTE ADESIVE PRESTAMPATE PER CORREGGERE O AGGIORNARE FACILMENTE I DATI

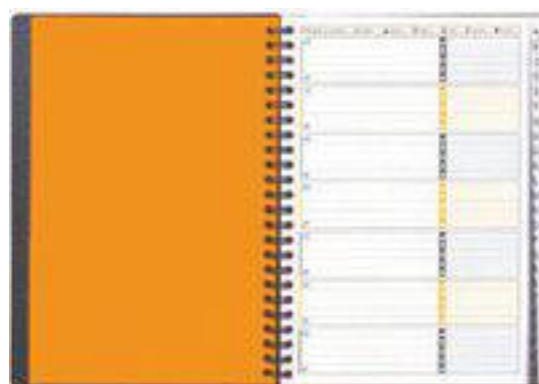

COPERTINA IN POLIPROPILENE



RIGATURA BICOLORE



LETTERE PLASTIFICATE



2 TASCHE INTERNE

CODICE	FORMATO	PAGINE	CARTA	RIGATURA	COLORE	S.IMB/UDV	UMV
100103165	A5	144	80g	SPECIALE	●	5/20	5

## OXFORD INTERNATIONAL SMART CHART

Blocchi per lavagna a fogli mobili. 20 fogli con microperforazione. Foratura in testa che si adatta a tutti i supporti. Carta Optik Paper® da 90 grammi, bianchissima, liscia, satinata e resistente agli strappi; l'inchiostro non attraversa la pagina. Speciale rigatura da utilizzare con l'App SCRIBZEE®.

**Confezione da 3 blocchi.**

**OPTIK PAPER®**  
90g/m<sup>2</sup>  
Feel the difference

**SCRIBZEE®**



RIPOSIZIONABILE



CODICE	FORMATO	FOGLI	CARTA	RIGATURA	S.IMB/UDV	UMV
400096279	68x98	20	90g	Bianco	1/3	3
400096320	68x98	20	90g	Quadri 25x25mm	1/3	3
400096276	60x80	20	RIPOSIZIONABILE	Bianco	1/3	3

# Lampade e orologi



Unilux, marchio leader nell'illuminazione degli ambienti di lavoro, propone una vasta gamma di prodotti innovativi. Gli investimenti nella ricerca e sviluppo di prodotti sempre all'avanguardia sottolineano la grande attenzione dell'azienda a realizzare lampade che possano migliorare la vita delle persone in ufficio o a casa, apportando un reale valore aggiunto in termini di concentrazione, benessere e riposo visivo. Il tutto con un'attenzione particolare all'impatto ambientale.

UNILUX



## /STORIA

Unilux diventa parte del gruppo Hamelin nel 2000. L'azienda, fondata nel 1952 a sud di Parigi, inizia a sviluppare e a realizzare dal 1989 prodotti a marchio Unilux. Nel corso degli ultimi 40 anni è diventata un punto di riferimento in Europa per l'illuminazione dell'ufficio e azienda leader in Francia.



## /UNA ILLUMINAZIONE DI QUALITA'

La qualità dell'illuminazione sul posto di lavoro è essenziale per il proprio benessere. Una buona illuminazione infatti minimizza la fatica oculare, offre comfort visivo e garantisce migliori prestazioni.

La Medicina del Lavoro consiglia un minimo di 450 Lux\* per garantire un'illuminazione ideale per delle buone condizioni di lavoro e anche la normativa Europea EN 12464-1 fissa la soglia a 500 Lux per la lettura o il lavoro al computer. Tuttavia, con l'illuminazione tradizionale a soffitto, come quella che si trova di solito in un ufficio, la luce che raggiunge le scrivanie va mediamente dai 200 a 300 Lux! Ecco perché una fonte di luce aggiuntiva, come quella di una lampada da tavolo o di una piantana, è essenziale per lavorare in buone condizioni.

In più, ci sono altri elementi importanti da considerare che le nostre lampade soddisfano:

1) La temperatura del colore è un fattore chiave nella creazione di una buona atmosfera di illuminazione e quantifica la tonalità della luce. Le variazioni in termini di temperatura del colore durante il giorno (più fredda coi colori blu o più calda nei colori rossi) migliorano il nostro benessere e perciò le nostre performance. In conformità alle raccomandazioni della Medicina del Lavoro le nostre lampade da tavolo diffondono una temperatura di colore compresa tra i 2700 e i 6500 Kelvin.

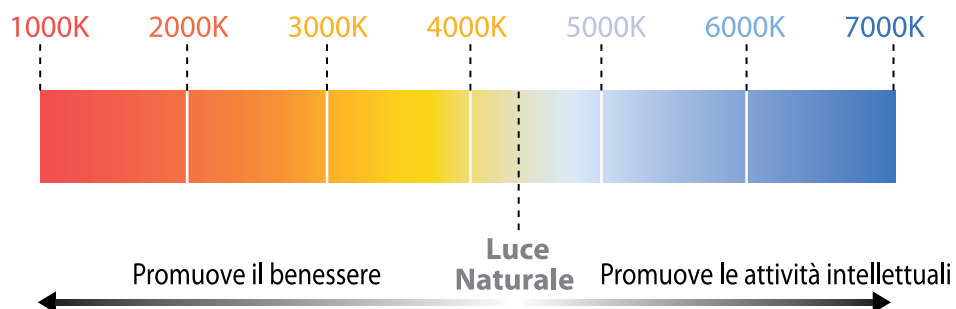

2) La quantità e la qualità della luce di cui abbiamo bisogno varia a seconda dell'età: per esempio una persona di 45 anni necessita di una illuminazione doppia rispetto ad una di 20.

3) La lunghezza del braccio ha un impatto importante sulla qualità dell'illuminazione: per godere delle migliori condizioni la scrivania dovrebbe essere illuminata da un'altezza del braccio di circa 40 cm.

\* I lux sono l'unità di misura di illuminazione di una superficie che riceve, in modo uniformemente distribuito, un flusso luminoso di 1 lumen/mq. I lumen sono l'unità di misura del flusso luminoso (la sorgente).

## /ATTENZIONE ALL'AMBIENTE

Unilux sceglie con attenzione i componenti delle proprie lampade in quanto questi possono avere un impatto importante sull'ambiente. Il ciclo di vita dei prodotti Unilux è valutato grazie al software EIME che determina l'impatto ambientale in base a 11 criteri (estrazione delle materie prime, trasporto, energia, imballaggio,...). Ciò influenza la progettazione del prodotto sin dalle sue prime fasi in modo da avere il minimo impatto ambientale.



### LEGENDA



Spegnimento automatico dopo 5 ore



Porta USB



Caricatore wireless



Dimmer a sfioramento per la temperatura colore



Dimmer a sfioramento per l'accensione

**CRI**= Indice di resa cromatica

**Lm/W**= Efficienza di illuminazione

**DURATA (h)**= Utilizzo medio 1000h/anno



## /DESIGN

La sottigliezza del braccio, della testa e della base conferiscono alla lampada MAGIC una eleganza naturale che è subito apprezzata. I suoi movimenti sono perfettamente fluidi e permettono un'ampia serie di spostamenti:

- doppio braccio con 3 articolazioni che ruota a 360° sulla base
- rotazione della testa in tutte le direzioni

La testa è provvista di lenti, che consentono ai led una diffusione eccellente della luce sulla superficie di lavoro, evitando così l'affaticamento degli occhi.

## /CARATTERISTICHE

- dimmer a sfioramento sulla testa che regola l'intensità della luce
- memorizzazione della regolazione della intensità della luce
- spegnimento automatico dopo 5 ore senza utilizzo per evitare sprechi di corrente
- lunghezza cavo: 1,9 m.
- materiale: base e testa in ABS, braccio in alluminio
- led 5,6 W integrato (non sostituibile)



Fluidità di movimenti



Testa provvista di lenti



Dimmer per la regolazione della luce



LED

CODICE	COLORE	POTENZA (W)	CONSUMO (Kw/1000h)	LUMEN	Lm/W	T° COLORE (K)	CRI	DURATA (h)	PESO (Kg)	S.IMB/UDV	UMV
400016681	●	5,6	7	520	93	3000	>80	40.000	2,9	1/1	1





## /ERGONOMIA E BENESSERE

Nella lampada EYELIGHT design e tecnologia si combinano piacevolmente grazie alla possibilità di regolare il livello di luminosità in base al proprio ritmo biologico e di poterla gestire direttamente con l'app MY UNILUX attraverso il proprio smartphone compatibile. Molti studi scientifici hanno dimostrato che il corpo umano ha bisogno di una certa quantità e qualità di luce a seconda dell'ora del giorno e dell'attività della persona; questo si chiama Ciclo Circadiano.

La buona qualità della luce al momento giusto del giorno:

- migliora la sensazione di benessere
- riduce la mancanza di concentrazione
- migliora le performance intellettuali
- regola la secrezione di melatonina

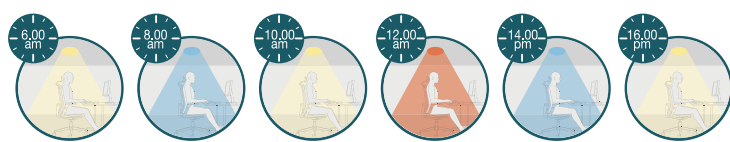

- LUCE SOFT 2700K** (ideale per il relax e la lettura)
- LUCE NEUTRA 3200K - 4200K** (regolazione dell'illuminazione secondo requisiti ottici personali)
- LUCE DINAMICA 5200K** (favorisce la concentrazione stimolando la secrezione della melatonina)

## OTTIMIZZA IL TUO CICLO CIRCADIANO TRAMITE L'APP: MY UNILUX

In modalità automatica, il Ciclo Circadiano pre-programmato dà l'esatta luce di cui si ha bisogno (temperatura del colore e intensità della luce) al momento giusto della giornata. In modalità manuale è possibile regolare il livello di luminosità per permettere di godere la miglior luce possibile svolgendo qualsiasi attività: lavoro, relax, lettura.

**MY UNILUX** SCARICA L'APP GRATUITA **MY UNILUX** SU:



Selezione la lampada



Modo MANUALE  
Regolazione del livello di luminosità



Modo AUTOMATICO  
Ciclo circadiano

## /CARATTERISTICHE

- connessione bluetooth
- tasto a sfioramento sulla testa che regola l'intensità della luce
- rotazione della testa in tutte le direzioni
- sensore di spegnimento legato alla presenza o meno di una persona
- braccio inclinabile
- materiale: base e testa in ABS, braccio in alluminio
- led 6,5 W integrato (non sostituibile)

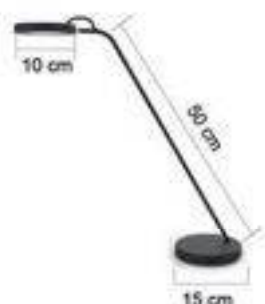

Tasto a sfioramento sulla testa

CODICE	COLORE	POTENZA (W)	CONSUMO (Kw/1000h)	LUMEN	Lm/W	T° COLORE (K)	CRI	DURATA (h)	PESO (Kg)	S.IMB/UDV	UMV
400093835	●	6,5	6,7	600	100	2700 - 5000	>80	50.000	1,7	1/1	1



## / ERGONOMIA E BENESSERE

Nella lampada SUNLIGHT è possibile regolare il livello di luminosità in base al proprio ritmo biologico e poterla gestire direttamente con l'app MY UNILUX attraverso il proprio smartphone compatibile. Molti studi scientifici hanno dimostrato che il corpo umano ha bisogno di una certa quantità e qualità di luce a seconda dell'ora del giorno e dell'attività della persona; questo si chiama Ciclo Circadiano.

La buona qualità della luce al momento giusto del giorno:

- migliora la sensazione di benessere
- riduce la mancanza di concentrazione
- migliora le performance intellettuali
- regola la secrezione di melatonina

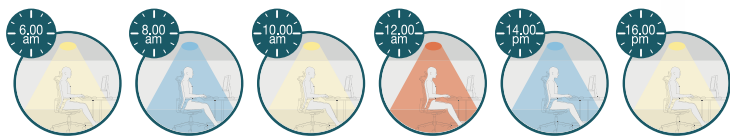

- ▲ LUCE SOFT 2700K** (ideale per il relax e la lettura)
- ▲ LUCE NEUTRA 3200K - 4200K** (regolazione dell'illuminazione secondo requisiti ottici personali)
- ▲ LUCE DINAMICA 5200K** (favorisce la concentrazione stimolando la secrezione della melatonina)

## OTTIMIZZA IL TUO CICLO CIRCADIANO TRAMITE L'APP: MY UNILUX

In modalità automatica, il Ciclo Circadiano pre-programmato dà l'esatta luce di cui si ha bisogno (temperatura del colore e intensità della luce) al momento giusto della giornata. In modalità manuale è possibile regolare il livello di luminosità per permettere di godere la miglior luce possibile svolgendo qualsiasi attività: lavoro, relax, lettura.

### MY UNILUX

SCARICA L'APP GRATUITA MY UNILUX SU:



## / CARATTERISTICHE

- connessione bluetooth
- interruttore On/Off sul cavo
- rotazione della testa in tutte le direzioni
- braccio inclinabile
- materiale: base, testa e braccio in metallo
- led 6,5 W integrato (non sostituibile)



Selezione la lampada



Modo MANUALE  
Regolazione del livello di luminosità



Modo AUTOMATICO  
Ciclo circadiano

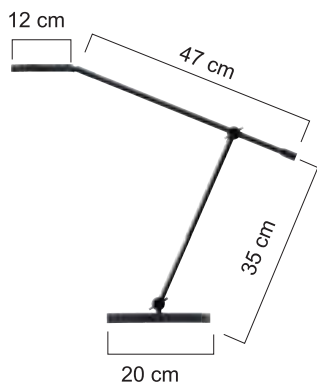

CODICE	COLORE	POTENZA (W)	CONSUMO (Kw/1000h)	LUMEN	Lm/W	T° COLORE (K)	CRI	DURATA (h)	PESO (Kg)	S.IMB/UDV	UMV
NEW 400110128	●	6,5	6,7	600	100	2700 - 5000	>80	50.000	1,7	1/1	1



## /DESIGN E TECNOLOGIA

La lampada Jazz ha un design riconoscibile per le sue linee essenziali e raffinate; la testa ha uno spessore estremamente sottile che le conferisce un aspetto molto elegante. La testa e il braccio si inclinano. Ha un caricatore wireless compatibile con tutti gli smartphone certificato Qi\* (standard di ricarica wireless a induzione) per una ricarica più rapida di quella tramite cavo.

\* Se lo smartphone non è predisposto per la ricarica wireless apporre sul suo retro un caricatore ricevitore wireless Qi.

## /CARATTERISTICHE

- dimmer a sfioramento sulla base che regola l'intensità della luce (5 posizioni) e la temperatura del colore (3 posizioni) che corrispondono alle diverse attività: relax (3.000K), lettura (4.000K), lavoro (5.000K)
- caricatore wireless
- memorizzazione della luminosità e della temperatura del colore
- porta USB
- materiale: braccio in alluminio, calotta e base in plastica bianca
- colore: grigio metallizzato e bianco
- led 11 W integrato (non sostituibile)



Ricarica wireless



Porta USB

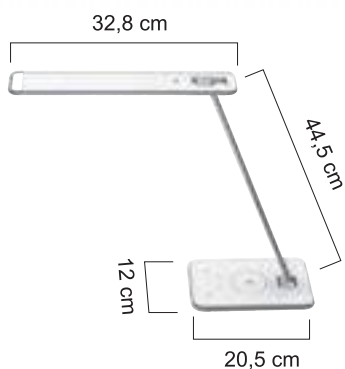

CODICE	COLORE	POTENZA (W)	CONSUMO (Kw/1000h)	LUMEN	Lm/W	T° COLORE (K)	CRI	DURATA (h)	PESO (Kg)	S.IMB/UDV	UMV
400093836	●	11	11	1000	90	3000-4000-5000	>80	50.000	1,1	1/1	1

## /DESIGN

Una lampada dal design distintivo e ricercato con linee sottili e ordinate. La testa ha uno spessore inferiore a 1 cm che le conferisce un aspetto elegante e moderno. Testa e braccio rotabili.

## /CARATTERISTICHE

- dimmer a sfioramento sulla base che regola l'intensità della luce in 4 posizioni
- lunghezza testa: 30 cm.
- lunghezza cavo: 1,9 m.
- materiale: alluminio, plastica
- colore: grigio metallizzato
- led 5 W integrato (non sostituibile)



Diffusore orientabile



Inclinazione completa



LED



A+

CODICE	COLORE	POTENZA (Watts)	CONSUMO (Kw/1000h)	LUMEN	Lm/W	T° COLORE (K)	CRI	DURATA (h)	PESO (Kg)	S.IMB/UDV	UMV
400077409	●	5	6	500	100	3500	80	40.000	1,2	1/1	1

## /DESIGN

Lampada dal design classico ideale per gli studi tecnici. Doppio braccio con molle stabilizzatrici regolabile in ogni direzione. Rotazione a 360° sulla base. Ottima diffusione della luce grazie allo speciale smalto all'interno della calotta.

## /CARATTERISTICHE

- interruttore On/Off sul cavo
- fornita di base e morsetto
- morsetto adattabile a ripiani di max 55 mm. di spessore
- lunghezza cavo: 1,9 m.
- materiale: metallo cromato
- led bulbo 11 W E27 (fornito)



Particolare del morsetto

CODICE	COLORE	POTENZA (Watts)	CONSUMO (Kw/1000h)	LUMEN	Lm/W	T° COLORE (K)	CRI	DURATA (h)	PESO (Kg)	S.IMB/UDV	UMV
400092123	●	11	11	1000	90	3000	80	30.000	5,52 (base 3)	1/1	1

# SUCCESS 66

## /DESIGN

Lampada dal design classico ideale per gli studi tecnici. Doppio braccio con molle stabilizzatrici regolabile in qualsiasi direzione. Rotazione a 360° sulla base. Ottima diffusione della luce grazie allo speciale smalto all'interno della calotta.

## /CARATTERISTICHE

- interruttore On-Off sul cavo
- fornita di base e morsetto
- lunghezza cavo: 1,9 m.
- materiale: metallo rivestito di vernice epossidica
- attacco E27 (lampadina non fornita)



Calotta orientabile



Particolare del morsetto



CODICE	COLORE	PESO (Kg)	S.IMB/UDV	UMV
400093600	●	4,2 (base 3)	1/1	1

## /DESIGN

Mamboled fornisce una illuminazione di ottima qualità, potente e calda. E' provvista di un diffusore che riduce il bagliore e così permette una migliore emissione della luce sulla superficie di lavoro. Ha un braccio con doppia articolazione fornito di molle stabilizzatrici con rotazione a 360° sulla base che garantisce movimenti molto ampi. La calotta ruota in tutte le direzioni.

## /CARATTERISTICHE

- interruttore On/Off sotto la calotta
- lunghezza cavo: 1,9 m.
- materiale: ABS, alluminio
- colori: nero o grigio metallizzato
- led 6,5 W integrato (non sostituibile)



Interruttore On/Off sotto la calotta

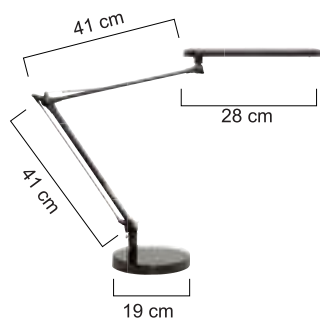

CODICE	COLORE	POTENZA (W)	CONSUMO (Kw/1000h)	LUMEN	Lm/W	T° COLORE (K)	CRI	DURATA (h)	PESO (Kg)	S.IMB/UDV	UMV
400033683	●	6,5	7	600	90	3000	>80	40.000	2,88	1/1	1
400033684	●	6,5	7	600	90	3000	>80	40.000	2,88	1/1	1

## /DESIGN

Linee moderne grazie alle forme sferiche e alle proporzioni armoniose. La lampada Jokerled 2.0 diffonde una luce calda asimmetrica che riduce il bagliore e limita il contrasto evitando l'affaticamento degli occhi. Braccio e calotta inclinabili.

## /CARATTERISTICHE

- interruttore di accensione sulla base con 3 posizioni (Off, 70%, 100%)
- lunghezza cavo: 1,9 m.
- materiale: ABS, braccio in metallo
- colori: nero o grigio metallizzato
- led 6 W fornito (può essere sostituito)



Particolare del diffusore



CODICE	COLORE	POTENZA (W)	CONSUMO (Kw/1000h)	LUMEN	Lm/W	T° COLORE (K)	CRI	DURATA (h)	PESO (Kg)	S.IMB/UDV	UMV
400064432	●	6	6,3	650	108	2900	92	40.000	2,6	1/1	1
NEW 400064434	●	6	6,3	650	108	2900	92	40.000	2,6	1/1	1



## /DESIGN

La lampada Lucy, dotata di un braccio flessibile, ha un design distintivo per le sue linee curve e raffinate. Garantisce un'ottima diffusione della luce grazie alla forma allungata della testa: nessun bagliore e miglior comfort visivo.

## /CARATTERISTICHE

- dimmer a sfioramento sulla base che regola l'intensità della luce (3 posizioni) e la temperatura del colore (3 posizioni) che corrispondono alle diverse attività: relax (3.200K), lettura (4.500K), lavoro (5.200K)
- materiale: braccio di metallo con elastomero, testa e base in plastica
- colori: nero o bianco
- Led 5 W integrato (non sostituibile)



Dimmer tattile



Particolare del diffusore



CODICE	COLORE	POTENZA (W)	CONSUMO (Kw/1000h)	LUMEN	Lm/W	T° COLORE (K)	CRI	DURATA (h)	PESO (Kg)	S.IMB/UDV	UMV
400093640	●	5	6	500	100	3200-4500-5200	>80	15.000	0,72	1/1	1
400093614	○	5	6	500	100	3200-4500-5200	>80	15.000	0,72	1/1	1



## / DESIGN

Una lampada dal design semplice ed elegante con la calotta di forma ellittica che amplia la diffusione della luce sulla superficie di lavoro. Compatta ed articolata si può perfettamente utilizzare su qualsiasi scrivania.

## / CARATTERISTICHE

- dimmer a sfioramento sulla base che regola l'intensità della luce (4 posizioni) e la temperatura del colore (3 posizioni) che corrispondono alle diverse attività: relax (3.000K), lettura (3.500K), lavoro (4.000K)
- porta USB
- lunghezza cavo: 1,9 m.
- materiale: ABS
- led 4 W integrato (non sostituibile)



Particolare del diffusore



Porta USB

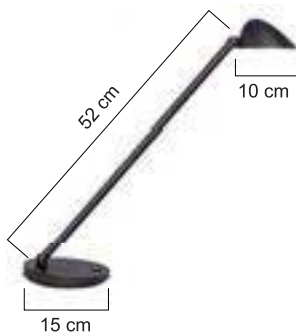

CODICE	COLORE	POTENZA (W)	CONSUMO (Kw/1000h)	LUMEN	Lm/W	T° COLORE (K)	CRI	DURATA (h)	PESO (Kg)	S.IMB/UDV	UMV
400077430	●	4	4,2	400	100	3000-3500-4000	>80	40.000	2,5	1/1	1

## /DESIGN

Una lampada snella e leggera con un unico braccio articolato e la calotta con una forma allungata che diffonde maggiore luce sulla superficie di lavoro. La calotta ruota a 160°; il braccio e la testa si inclinano. Rumbaled è una lampada resistente con un'ottima stabilità adatta a qualsiasi scrivania.

## /CARATTERISTICHE

- interruttore On/Off sulla calotta
- materiale: ABS, braccio e base in metallo rivestito di vernice epossidica
- Led 4 W integrato (non sostituibile)



LED



CODICE	COLORE	POTENZA (W)	CONSUMO (Kw/1000h)	LUMEN	Lm/W	T° COLORE (K)	CRI	DURATA (h)	PESO (Kg)	S.IMB/UDV	UMV
400093720	●	4	4	380	110	4000	>80	50.000	0,7	1/1	1

## /DESIGN

Un design compatto e dalle eleganti finiture per la lampada Flexio 2 che garantisce un'ottima diffusione della luce grazie allo speciale smalto all'interno della calotta. Braccio flessibile che permette la regolazione in tutte le direzioni. Base robusta per la massima stabilità. Ideale per piccole scrivanie.

## /CARATTERISTICHE

- interruttore On-Off sul cavo
- materiale: calotta e base di metallo rivestiti di vernice epossidica, braccio in metallo cromato
- colori: nero, grigio metallizzato, verde, azzurro.
- led bulbo 5 W E14 (fornito)



led bulbo 5 W E14  
Cod.400094195

Braccio flessibile



LED

44 cm

15 cm

CODICE	COLORE	POTENZA (W)	CONSUMO (Kw/1000h)	LUMEN	Lm/W	T° COLORE (K)	CRI	DURATA (h)	PESO (Kg)	S.IMB/UDV	UMV
400093687	●	5	5	450	80	3000	>80	50.000	0,9	1/1	1
400093692	●	5	5	450	80	3000	>80	50.000	0,9	1/1	1
400093694	●	5	5	450	80	3000	>80	50.000	0,9	1/1	1
400093695	●	5	5	450	80	3000	>80	50.000	0,9	1/1	1

## /DESIGN

La lampada Swingo è dotata di un doppio braccio snodabile con molle bilanciate per regolare agevolmente la direzione della luce sempre in parallelo alla superficie di lavoro. Ruota a 360° sulla base. Ideale per studi tecnici.

## /CARATTERISTICHE

- dimmer a sfioramento sulla calotta che regola l'intensità della luce in 3 posizioni
- base di 2,3 kg per un'ottima stabilità
- morsetto adattabile a ripiani di max 55 mm di spessore
- materiale: calotta in ABS, base e braccio in metallo rifinito con vernice epossidica nera
- led 8 W integrato (non sostituibile)



Dimmer a sfioramento sulla calotta



Morsetto



CODICE	COLORE	POTENZA (W)	CONSUMO (Kw/1000h)	LUMEN	Lm/W	T° COLORE (K)	CRI	DURATA (h)	PESO (Kg)	S.IMB/UDV	UMV
400093838	●	8	9	800	100	3000	>80	50.000	3,0 (base 2,3)	1/1	1

# URBAN LED

## /DESIGN

Design originale e ben studiato che si adatta a qualsiasi scrivania per la dimensione, lo stile ed il colore. Il braccio della lampada Urban con doppia articolazione si inclina e ruota a 360° sulla base, la calotta dalla forma allungata è regolabile e tutto questo permette di posizionare il prodotto per avere una perfetta e ampia diffusione della luce sull'intero piano di lavoro, evitando ombre e il bagliore. La base stabile di forma circolare è zavorrata.

## /CARATTERISTICHE

- dimmer a sfioramento sulla calotta che regola l'intensità della luce in 3 posizioni
- lunghezza cavo: 1,9 m.
- materiale: ABS, PP, braccio in alluminio
- led 8 W integrato (non sostituibile)

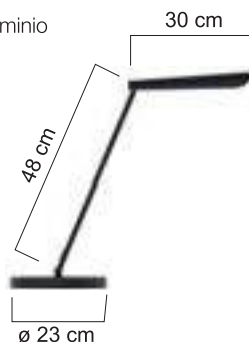

Dimmer a sfioramento sulla calotta



CODICE	COLORE	POTENZA (W)	CONSUMO (Kw/1000h)	LUMEN	Lm/W	T° COLORE (K)	CRI	DURATA (h)	PESO (Kg)	S.IMB/UDV	UMV
400093963	●	8	9	900	100	3000	>80	50.000	3,4	1/1	1

## /DESIGN

La lampada Sol è caratterizzata da una linea semplice e moderna. La particolare forma della calotta illumina in maniera ottimale il piano di lavoro. Il braccio flessibile consente di orientare la luce in qualsiasi direzione.

## /CARATTERISTICHE

- interruttore On/Off sul cavo
- base e calotta:  $\varnothing$  14 cm.
- materiale: braccio in metallo con elastomero, testa e base in ABS
- colori: nero, bianco, blu, rosso
- led 4 W integrato (non sostituibile)



Particolare della calotta



Braccio flessibile



LED

CODICE	COLORE	POTENZA (W)	CONSUMO (Kw/1000h)	LUMEN	Lm/W	T° COLORE (K)	CRI	DURATA (h)	PESO (Kg)	S.IMB/UDV	UMV
400077402	●	4	5	500	100	3500	>80	20.000	1,1	1/1	1
400077404	○	4	5	500	100	3500	>80	20.000	1,1	1/1	1
400077405	●	4	5	500	100	3500	>80	20.000	1,1	1/1	1
400077406	●	4	5	500	100	3500	>80	20.000	1,1	1/1	1



## /DESIGN

La lampada Zoom Led è lo strumento perfetto per i lavori di precisione. E' molto potente e ha una capacità di ingrandimento ideale per lavori su opere d'arte, gioielli, microelettronica, protesi dentale, manicure o dove sia necessaria una grande precisione. Il braccio a doppia articolazione e molla di ritorno garantisce un'ottima manovrabilità. Molto facile da utilizzare grazie alla calotta regolabile. E' dotata di lenti a 3 diottrie (ingrandimenti 1.75x) senza distorsioni sui lati. Il Led da 6 W diffonde una luce bianca ideale per un miglior focus sui dettagli.

## /CARATTERISTICHE

- fornita di morsetto per il fissaggio
- interruttore On/Off sulla calotta
- diametro lente: 12 cm.
- diametro calotta: 20 cm.
- doppio isolamento
- protezione contro la polvere
- lunghezza cavo: 1,80 m.
- materiale: metallo rivestito con vernice epossidica, ABS, vetro (lente)
- led 6W integrato (non sostituibile)



Particolare della calotta



Particolare del morsetto



CODICE	COLORE	POTENZA (Watts)	CONSUMO (Kw/1000h)	LUMEN	Lm/W	T° COLORE (K)	CRI	DURATA (h)	PESO (Kg)	S.IMB/UDV	UMV
NEW 400108073	○	6	6,5	600	100	6200	>80	50.000	1,4	1/1	1



## /DESIGN

La lampada ad ingrandimento Mini Zoom è lo strumento ideale per i lavori di precisione. E' compatta, dalle linee morbide e versatile in quanto adatta sia per l'utilizzo hobbistico che professionale: artigianato, lettura, numismatica, modellismo, riparazioni di elettronica, gioielleria, ottica, ecc. Il braccio ha doppia articolazione e la calotta è orientabile in tutte le direzioni. E' dotata di coperchio anti polvere a protezione della lente. E' fornita di lenti da 3 diottrie (ingrandimenti 1.75x) senza distorsioni sui lati e lenti da 12 diottrie (ingrandimenti 7x) per uno zoom ottimale. Il Led da 5 W diffonde una luce bianca ideale per un miglior focus sui dettagli.

## /CARATTERISTICHE

- interruttore On/Off sulla base
- diametro lente: 9,5 cm.
- diametro calotta: 15,5 cm.
- altezza braccio: 30 cm.
- protezione contro la polvere
- lunghezza cavo: 1,80 m
- materiale: ABS, vetro (lente)
- led 5W integrato (non sostituibile)



	CODICE	COLORE	POTENZA (Watts)	CONSUMO (Kw/1000h)	LUMEN	Lm/W	T° COLORE (K)	CRI	DURATA (h)	PESO (Kg)	S.IMB/UDV	UMV
NEW	400108074	○	5	5	500	100	6700	>80	50.000	1,4	1/1	1

## /DESIGN

La piantana Inclinea, dal design contemporaneo, è dotata di una maniglia situata sul fusto che permette una inclinazione nella parte superiore a seconda della necessità dell'utente. E' realizzata in acciaio spazzolato di alta qualità con paralume in tessuto bianco.

## /CARATTERISTICHE

- interruttore On/Off sul cavo
- materiale: acciaio spazzolato, tessuto
- led bulbo 12 W E27 (fornito)



LED



CODICE	COLORE	POTENZA (Watts)	CONSUMO (Kw/1000h)	LUMEN	Lm/W	T° COLORE (K)	CRI	DURATA (h)	PESO (Kg)	S.IMB/UDV	UMV
400032380	●	12	12	810	68	3000	80	20.000	5,71	1/1	1



## /DESIGN

Piantana essenziale e funzionale che garantisce un'eccellente illuminazione indiretta. Diffusore paralume orientabile per dirigere il fascio di luce in base alle proprie esigenze. La solida base zavorrata assicura massima stabilità.

## /CARATTERISTICHE

- dimmer da terra sul cavo di alimentazione
- diametro diffusore: 28 cm.
- diametro base: 25 cm.
- lunghezza cavo: 2,40 m.
- materiale: metallo rifinito con vernice epossidica, diffusore in alluminio
- colori: nero o grigio metallizzato
- led 30 W integrato (non sostituibile)



Particolare del led



LED



CODICE	COLORE	POTENZA (W)	CONSUMO (Kw/1000h)	LUMEN	Lm/W	T° COLORE (K)	CRI	DURATA (h)	PESO (Kg)	S.IMB/UDV	UMV
400050389	●	30	30	3000	100	3000	>80	40.000	8,6	1/1	1
400094197	●	30	30	3000	100	3000	>80	40.000	8,6	1/1	1

## /DESIGN

Piantana a led dal design classico che garantisce un'ottima diffusione della luce grazie allo speciale smalto all'interno della calotta. Il braccio articolato permette di regolare la posizione della calotta al di fuori dell'asse della piantana. Diffusore paralume orientabile per dirigere il fascio di luce in base alle proprie esigenze. Base zavorrata per garantire elevata stabilità.

## /CARATTERISTICHE

- dimmer sul fusto facilmente accessibile
- materiale: metallo rifinito con vernice epossidica
- colori: nero o grigio metallizzato
- led 22 W integrato (non sostituibile)



Particolare del led



CODICE	COLORE	POTENZA (W)	CONSUMO (Kw/1000h)	LUMEN	Lm/W	T° COLORE (K)	CRI	DURATA (h)	PESO (Kg)	S.IMB/UDV	UMV
400090469	●	22	22	2200	100	3000	>80	40.000	8,9	1/1	1
400090471	●	22	22	2200	100	3000	>80	40.000	8,9	1/1	1

## /DESIGN

Piantana a led dal design classico che garantisce un'ottima diffusione della luce grazie allo speciale smalto all'interno della calotta. Base zavorrata per un'elevata stabilità.

## /CARATTERISTICHE

- dimmer sul fusto facilmente accessibile
- materiale: metallo rivestito con vernice epossidica
- colori: nero o grigio metallizzato
- led 22 W integrato (non sostituibile)



Particolare del led



LED

CODICE	COLORE	POTENZA (W)	CONSUMO (Kw/1000h)	LUMEN	Lm/W	T° COLORE (K)	CRI	DURATA (h)	PESO (Kg)	S.IMB/UDV	UMV
400090467	●	22	22	2200	100	3000	>80	40.000	8,5	1/1	1
400090468	●	22	22	2200	100	3000	>80	40.000	8,5	1/1	1



## /DESIGN

Semplice, essenziale e dotata di una lampadina alogena da 230W. Il braccio articolato permette di regolare la posizione della calotta al di fuori dell'asse della piantana. Diffusore orientabile per dirigere il fascio di luce in base alle proprie esigenze. Base zavorrata per garantire elevata stabilità.

## /CARATTERISTICHE

- dimmer da terra sul cavo di alimentazione
- diametro diffusore: 28 cm.
- diametro base: 33,5 cm.
- lunghezza cavo: 2,40 m.
- materiale: metallo rifinito con vernice epossidica nera, diffusore in alluminio
- lampadina alogena 230 W modello R7S (fornita)

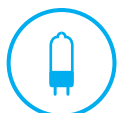
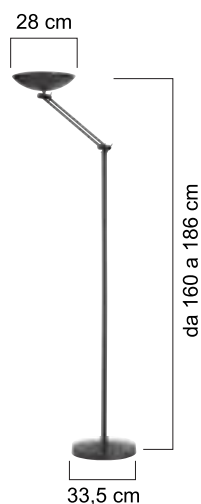

ALOGENA



CODICE	COLORE	POTENZA (W)	CONSUMO (Kw/1000h)	LUMEN	Lm/W	T° COLORE (K)	CRI	DURATA (h)	PESO (Kg)	S.IMB/UDV	UMV
100340570	●	230	230	5060	22	2900	100	2.000	9,00	1/1	1

## /DESIGN

Semplice, essenziale e dotata di una lampadina alogena da 230W. Diffusore orientabile per dirigere il fascio di luce in base alle proprie esigenze. Base zavorrata per garantire elevata stabilità.

## /CARATTERISTICHE

- dimmer da terra sul cavo di alimentazione
- diametro diffusore: 28 cm.
- diametro base: 25 cm.
- lunghezza cavo: 2,10 m.
- materiale: metallo rifinito con vernice epossidica, diffusore in alluminio
- colori: nero o grigio metallizzato
- lampadina alogena 230 W modello R7S (fornita)

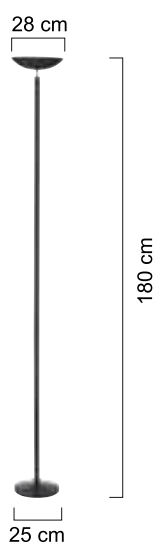

CODICE	COLORE	POTENZA (W)	CONSUMO (Kw/1000h)	LUMEN	Lm/W	T° COLORE (K)	CRI	DURATA (h)	PESO (Kg)	S.IMB/UDV	UMV
100340557	●	230	230	5060	22	2900	100	2.000	5,56	1/1	1
100340559	●	230	230	5060	22	2900	100	2.000	5,56	1/1	1

## /DESIGN

Orologio da parete con un look contemporaneo e un ottimo contrasto visivo grazie ai numeri bianchi su sfondo nero. Il diametro di 57,5 cm. e i numeri grandi lo rendono ideale per la collocazione in ambienti di ampie dimensioni.

## /CARATTERISTICHE

- alimentazione: 1 batteria AA 1,5V (fornita)
- materiale: corpo di plastica, calotta di vetro



Particolare del quadrante



CODICE

400094568

COLORE

●

DIAMETRO (cm)

57,5

MECCANISMO

quarzo

CONSUMO MEDIO (mA)

0,21

PESO (Kg)

2,7

S.IMB/UDV

1/1

UMV

1

## /DESIGN

L'orologio da parete Wave ha 30 cm. di diametro con numeri grandi facili da leggere anche a distanza. E' radio controllato, quindi automaticamente regolato con le onde radio dall'orologio atomico di Mainflingen. Massima precisione: 1 secondo di differenza ogni milione di anni.

## /CARATTERISTICHE

- alimentazione: 1 batteria AA 1,5V (fornita)
- materiale: corpo di plastica, calotta di vetro
- colori: bianco o grigio metallizzato



CODICE	COLORE	DIAMETRO (cm)	MECCANISMO	CONSUMO MEDIO (mA)	PESO (Kg)	S.IMB/UDV	UMV
400094562	●	30	radiocontrollato*	0,37	0,65	1/1	1
400094563	○	30	radiocontrollato*	0,37	0,65	1/1	1

**!** \*non riceve in palazzi con strutture di metallo, in presenza di trasmettitori ad alta frequenza, in particolari condizioni topografiche e a una distanza di oltre 1.500 km.

# ON TIME

## /DESIGN

Orologio da parete con un look moderno grazie ai suoi numeri bianchi su sfondo nero che facilitano la lettura. On time è particolarmente indicato per le reception in quanto mostra 4 differenti fusi orari tra cui quelli di New York, Londra e Tokyo. Il meccanismo al quarzo, basato sul fenomeno della piezoelettricità, è uno dei più efficienti per una affidabilità di 1 secondo di discrepanza ogni 6 anni.

## /CARATTERISTICHE

- alimentazione: 4 batterie AA 1,5V (fornite)
- materiale: corpo di plastica, calotta di vetro



CODICE	COLORE	DIAMETRO (cm)	MECCANISMO	CONSUMO MEDIO (mA)	PESO (Kg)	S.IMB/UDV	UMV
400094567	●	30,5	quarzo	0,21	0,65	1/1	1

## /DESIGN

L'orologio Tempus, con le sue forme sobrie, può essere posizionato in ogni ambiente, dal classico al moderno. E' dotato di un termometro digitale che segnala su un display LCD la temperatura in tempo reale dell'ambiente in gradi Celsius.

## /CARATTERISTICHE

- alimentazione per orologio: 1 batteria AA 1,5V (fornita)
- alimentazione display LCD: 2 batterie AAA 1,5V (fornite)
- materiale: corpo di plastica, calotta di vetro
- colore: grigio metallizzato



CODICE	COLORE	DIAMETRO (cm)	MECCANISMO	CONSUMO MEDIO (mA)	PESO (Kg)	S.IMB/UDV	UMV
400094592	●	30,5	quarzo	0,21	0,75	1/1	1

# MAGNET

## /DESIGN

Orologio da parete dal design classico e diametro di 30,5 cm. Con i suoi 4 potenti magneti è facile da fissare su qualsiasi superficie metallica senza precedente installazione. Il meccanismo al quarzo, basato sul fenomeno della piezoelettricità, è uno dei più efficienti per una affidabilità di 1 secondo di discrepanza ogni 6 anni.

## /CARATTERISTICHE

- alimentazione: 1 batteria AA 1,5V (fornita)
- materiale: corpo di plastica, calotta di vetro
- colore: grigio metallizzato



CODICE	COLORE	DIAMETRO (cm)	MECCANISMO	CONSUMO MEDIO (mA)	PESO (Kg)	S.IMB/UDV	UMV
400094406	●	30,5	quarzo	0,29	0,69	1/1	1



## /DESIGN

L'orologio POP unisce un design classico e colori forti per dare un tocco in più di personalità all'ambiente. E' inoltre particolarmente silenzioso in quanto la lancetta dei secondi non crea alcun rumore, creando così un'atmosfera favorevole alla concentrazione. Il meccanismo al quarzo, basato sul fenomeno della piezoelettricità, è uno dei più efficienti per una affidabilità di 1 secondo di discrepanza ogni 6 anni. Disponibile nei colori nero, azzurro, verde e viola.

## /CARATTERISTICHE

- alimentazione: 1 batteria AA 1,5V (fornita)
- materiale: corpo di plastica, calotta di vetro

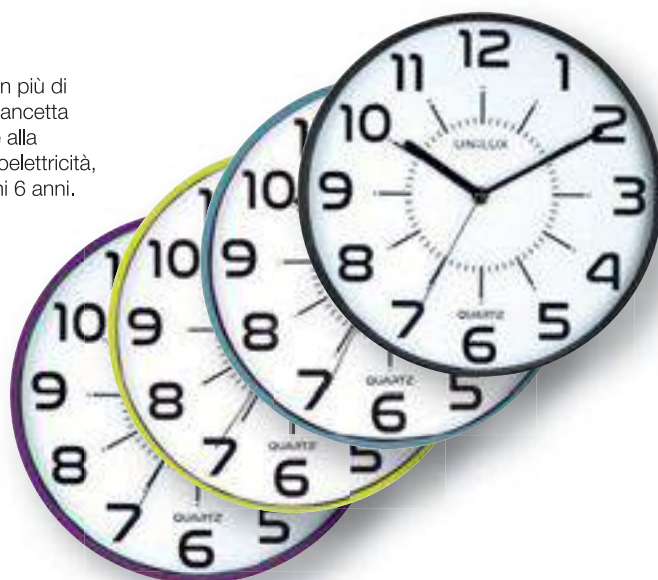

CODICE	COLORE	DIAMETRO (cm)	MECCANISMO	CONSUMO MEDIO (mA)	PESO (Kg)	S.IMB/UDV	UMV
400094281	●	28	quarzo	0,20	0,65	1/1	1
400094560	●	28	quarzo	0,20	0,65	1/1	1
400094284	●	28	quarzo	0,20	0,65	1/1	1
400094285	●	28	quarzo	0,20	0,65	1/1	1

## ARIA

## /DESIGN

Un design semplice per l'orologio Aria con un diametro di 28,5 cm. Il meccanismo al quarzo, basato sul fenomeno della piezoelettricità, è uno dei più efficienti per una affidabilità di 1 secondo di discrepanza ogni 6 anni.

## /CARATTERISTICHE

- alimentazione: 1 batteria AA 1,5V (non fornita)
- materiale: corpo di plastica, calotta di vetro
- colore: grigio metallizzato



CODICE	COLORE	DIAMETRO (cm)	MECCANISMO	CONSUMO MEDIO (mA)	PESO (Kg)	S.IMB/UDV	UMV
400094280	●	28,5	quarzo	0,07	0,6	1/1	1

## /DESIGN

Updown è un rivoluzionario poggiapiedi dal design moderno e dinamico che risponde a due esigenze specifiche:

1. *Benessere in ufficio, in quanto sempre più medici consigliano di cambiare la postura ogni 30 minuti circa*
2. *La crescente presenza sul mercato di scrivanie ad altezza regolabile*

**Updown può essere usato sia in piedi che seduti**, migliora la circolazione e riduce la fatica.

- Nella posizione seduta, l'oscillazione libera del poggiapiedi dalla parte anteriore a quella posteriore permette alle articolazioni degli arti inferiori di trovarsi in una posizione confortevole, rilassa l'intera parte inferiore del corpo assicurando allo stesso tempo una circolazione sanguigna ottimale.
- Nella posizione verticale, UPDOWN è stato appositamente progettato per aiutarvi a restare dritti e ad assumere una corretta postura in modo completamente naturale.

Questo poggiapiedi accompagna qualsiasi leggero movimento dei vostri piedi e i muscoli intervengono a ribilanciare il vostro corpo. Ognuno di questi movimenti aumenta il vostro tono muscolare, riduce la tensione dei muscoli e migliora la funzione circolatoria. E' leggero e può essere facilmente trasportato ovunque grazie alla maniglia ergonomica di cui è dotato.

**Provatelo e vi sentirete subito meglio!**

## /CARATTERISTICHE

- Materiale: PP, silicone



Migliora la circolazione



Silicone antiscivolo



CODICE	COLORE	DIMENSIONI (cm)	PESO (Kg)	S.IMB/UDV	UMV
400095456	●	45x30	0,75	1/1	1

## INDICE

- CODICE PRODOTTO
- N° PAGINA
- CODICE EAN
- **NOVITÀ**

CODICE PRODOTTO	PAGINA	CODICE EAN
100080753	29	5702232468195
100080754	29	5702232468225
100100362	156	3020120017013
100100739	158	3020120015019
100100748	148	8412771025069
100100759	148	3020120029801
100100788	150	3020120029023
100100899	149	3020120024615
100101197	153	3020120029436
100101258	153	3020120028002
100101291	150	3020120029054
100101300	149	3020120024035
100101345	150	3020120022345
100101421	149	3020120024066
100101543	150	3020120029030
100101550	138	3020122878155
100101864	151	3020120029306
100101918	149	3020120024073
100102483	151	3020120029337
100102565	148	3020120029832
100102777	159	3020120018010
100102880	155	3020120014111
100102931	148	3020120029825
100102938	148	3020120022048
100102994	155	3020120014029
100103165	160	3020120018102
100103461	148	3020120022178
100103463	138	3020122878148
100103664	154	3020120012018
100103741	148	3020120022055
100104036	154	3020120012025
100104067	155	3020120014128
100104241	151	3020120029320
100104296	156	3020120017020
100104311	150	3020120022314
100104329	155	3020120014012
100104341	149	3020120024028
100104364	148	3020120022161
100104738	148	8412771025045
100104780	151	3020120029351
100105043	150	3020120029009
100105331	148	3020120022116
100105406	148	3020120022109
100204724	95	3045051755209
100204733	95	3045051756206
100204769	95	3045051755124
100204790	95	3045051755315
100204882	99	8006779199350
100204883	99	8006779199305
100205067	94	3045051721129
100205079	94	3045051721068
100205086	94	3045051721020
100205091	94	3045051721167
100205600	59	3045050097546
100206505	59	3045050010491
100206506	59	3045050010507
100206797	28	3045050059889
100206798	28	3045050059896
100206799	28	3045050059902
100206800	28	3045050059919
100207006	29	3045056701713
100302799	141	8412771004422
100330128	47	3362949901259
100330160	115	3362949901600
100330270	112	3362949902706
100330272	112	3362949902720
100330312	112	3362949903123
100330314	112	3362949903147
100330327	112	3362949903277
100330328	112	3362949903284
100330377	115	3362949903772
100330406	114	3362949904069
100330415	115	3362949904151
100330417	115	3362949904175

CODICE PRODOTTO	PAGINA	CODICE EAN
100330473	112	3362949904731
100330475	112	3362949904755
100330476	112	3362949904762
100330599	114	3362949905998
100330631	113	3362949906315
100330633	113	3362949906339
100330685	113	3362949906858
100330687	113	3362949906872
100330742	113	3362949907428
100330744	113	3362949907442
100340557	187	3595560007240
100340559	187	3595560006595
100340570	186	3595560008421
100460001	43	8006779000052
100460005	45	8006779000359
100460006	45	8006779000403
100460007	45	8006779000502
100460008	45	8006779000557
100460017	44	8006779001004
100460018	24	8006779285251
100460019	25	8006779001103
100460022	25	8006779001158
100460023	25	8006779001400
100460024	24	8006779001202
100460025	25	8006779001257
100460026	24	8006779001301
100460029	28	8006779318355
100460030	28	8006779318409
100460031	28	8006779318454
100460032	28	8006779318508
100460039	25	8006779310052
100460040	24	8006779001455
100460043	24	8006779008577
100460046	42	8006779993507
100460047	42	8006779001554
100460049	43	8006779296707
100460050	43	8006779001707
100460052	24	8006779293805
100460053	25	8006779004043
100460054	24	8006779001851
100460055	24	8006779020067
100460056	25	8006779012215
100460057	25	8006779001950
100460059	23	8006779020128
100460060	23	8006779022313
100460063	25	8006779002100
100460064	25	8006779989906
100460065	25	8006779002155
100460066	24	8006779002209
100460069	25	8006779000274
100460071	25	8006779002353
100460073	30	8006779985113
100460074	30	8006779002452
100460075	31	8006779002506
100460079	30	8006779002759
100460081	31	8006779003008
100460082	36	8006779344804
100460083	36	8006779344866
100460086	36	8006779344903
100460089	36	8006779345009
100460092	36	8006779345085
100460093	36	8006779345146
100460094	36	8006779345160
100460095	36	8006779345184
100460096	36	8006779345221
100460097	37	8006779004555
100460098	37	8006779004609
100460099	37	8006779004708
100460100	37	8006779004753
100460101	37	8006779004807
100460107	37	8006779004852
100460108	37	8006779004906
100460109	37	8006779004951
100460110	37	8006779005002

CODICE PRODOTTO	PAGINA	CODICE EAN
100460111	37	8006779005101
100460114	37	8006779005200
100460116	37	8006779005309
100460118	22	8006779993408
100460119	22	8006779016305
100460120	25	8006779006306
100460121	26	8006779006405
100460122	24	8006779006351
100460123	26	8006779006504
100460127	32	8006779986684
100460130	30	8006779006757
100460131	38	8006779014196
100460132	38	8006779014226
100460134	39	8006779994269
100460140	32	8006779987421
100460143	39	8006779384022
100460144	39	8006779000366
100460145	33	8006779271551
100460147	33	8006779271650
100460148	33	8006779271704
100460149	33	8006779271759
100460150	33	8006779400876
100460151	33	8006779400920
100460152	33	8006779400975
100460157	31	8006779007853
100460166	44	8006779008256
100460170	102	8006829035867
100460188	101	8006779348703
100460189	101	8006779348741
100460198	101	8006779276716
100460200	101	8006779277164
100460201	101	8006779015704
100460235	50	8006779987377
100460236	50	8006779987384
100460237	50	8006779987391
100460238	50	8006779987414
100460240	52	8006779285404
100460241	52	8006779282212
100460243	52	8006779282267
100460245	52	8006779282366
100460247	52	8006779287750
100460248	52	8006779282410
100460249	52	8006779016145
100460250	52	8006779282465
100460251	52	8006779282519
100460252	52	8006779282564
100460253	52	8006779016169
100460259	52	8006779287804
100460260	52	8006779282618
100460261	52	8006779016183
100460262	52	8006779282663
100460263	52	8006779282717
100460264	52	8006779282762
100460265	52	8006779016206
100460271	52	8006779287859
100460272	52	8006779282816
100460273	52	8006779016220
100460274	52	8006779282861
100460275	52	8006779282915
100460276	52	8006779282960
100460277	52	8006779016244
100460283	53	8006779287903
100460284	53	8006779283011
100460285	53	8006779016268
100460286	53	8006779283066
100460287	53	8006779283110
100460288	53	8006779283165
100460289	53	8006779016282
100460295	53	8006779996324
100460296	53	8006779999813
100460297	53	8006779018446
100460298	53	8006779996386
100460299	53	8006779996447
100460300	53	8006779996515

CODICE PRODOTTO	PAGINA	CODICE EAN
100460301	53	8006779018460
100460306	53	8006779996348
100460307	53	8006779999837
100460309	53	8006779996416
100460311	53	8006779996539
100460318	53	8006779999851
100460320	53	8006779996430
100460321	53	8006779998366
100460323	51	8006779283615
100460324	51	8006779283660
100460325	51	8006779283714
100460326	51	8006779283769
100460327	51	8006779283813
100460328	51	8006779283868
100460329	51	8006779993866
100460330	51	8006779993873
100460331	51	8006779993880
100460332	51	8006779993897
100460333	51	8006779993910
100460334	51	8006779020159
100460335	51	8006779020173
100460336	65	8006779992234
100460338	65	8006779000922
100460339	59	8006779019566
100460345	59	8006779019665
100460351	59	8006779019788
100460357	59	8006779019900
100460392	78	8006779030158
100460393	87	8006779354247
100460394	78	8006779031551
100460395	78	8006779031605
100460396	78	8006779031650
100460397	78	8006779031704
100460398	78	8006779031759
100460400	78	8006779032251
100460402	78	8006779032756
100460403	77	8006779355305
100460404	77	8006779355329
100460407	77	8006779278512
100460408	77	8006779034903
100460409	77	8006779285213
100460413	77	8006779036051
100460431	76	8006779271858
100460432	76	8006779993293
100460439	76	8006779038055
100460440	76	8006779038109
100460441	76	8006779038253
100460442	76	8006779038550
100460443	76	8006779038659
100460444	76	8006779038703
100460445	76	8006779038758
100460446	76	8006779270608
100460450	77	8006779039250
100460451	77	8006779039403
100460452	77	8006779039700
100460453	77	8006779039854
100460454	79	8006779988015
100460455	79	8006779297704
100460456	79	8006779297759
100460457	79	8006779297803
100460458	79	8006779297858
100460459	79	8006779009369
100460461	79	8006779040003
100460462	79	8006779040058
100460463	79	8006779040102
100460466	79	8006779040300
100460467	79	8006779040355
100460468	79	8006779040409
100460469	79	8006779040454
100460470	79	8006779040508
100460471	79	8006779040553
100460472	79	8006779040607
100460473	87	8006779357880
100460475	77	8006779041901

CODICE PRODOTTO	PAGINA	CODICE EAN
100460476	76	8006779044056
100460482	92	8006779046357
100460483	92	8006779046456
100460484	92	8006779046609
100460486	92	8006779046753
100460487	92	8006779046852
100460488	92	8006779046906
100460489	92	8006779046951
100460490	92	8006779047057
100460491	90	8006779047200
100460493	90	8006779047453
100460494	90	8006779047507
100460495	90	8006779050125
100460496	90	8006779047651
100460497	90	8006779047804
100460498	90	8006779047859
100460499	90	8006779047903
100460500	90	8006779047958
100460501	90	8006779048009
100460502	90	8006779048054
100460503	90	8006779048108
100460504	90	8006779048153
100460505	90	8006779048207
100460506	90	8006779048252
100460507	90	8006779048306
100460508	90	8006779048351
100460509	91	8006779048405
100460510	91	8006779012413
100460511	91	8006779048559
100460512	91	8006779048658
100460513	91	8006779048702
100460514	91	8006779048757
100460515	91	8006779048856
100460516	91	8006779049006
100460517	91	8006779049051
100460518	91	8006779049105
100460519	91	8006779049150
100460520	91	8006779049204
100460521	91	8006779049259
100460522	91	8006779049303
100460523	91	8006779049358
100460524	91	8006779049402
100460525	91	8006779049457
100460526	91	8006779985328
100460527	91	8006779985335
100460528	91	8006779985342
100460529	91	8006779000540
100460530	91	8006779049501
100460531	91	8006779049556
100460532	76	8006779052853
100460533	76	8006779052952
100460536	76	8006779270806
100460539	64	8006779362266
100460540	64	8006779362341
100460541	64	8006779362365
100460542	64	8006779362440
100460544	63	8006779992319
100460546	63	8006779992340
100460547	63	8006779994337
100460549	63	8006779992098
100460551	63	8006779992135
100460552	63	8006779994344
100460553	63	8006779992142
100460554	62	8006779990414
100460565	64	8006779363263
100460567	64	8006779363348
100460569	64	8006779059500
100460575	104	8006779059852
100460576	105	8006779059906
100460578	104	8006779060001
100460579	104	8006779012666
100460581	104	8006779012680
100460583	91	8006779001974
100460585	124	8006779070000

CODICE PRODOTTO	PAGINA	CODICE EAN
100460586	124	8006779070253
100460603	120	8006779392591
100460604	120	8006779392645
100460605	125	8006779076354
100460607	125	8006779076606
100460609	125	8006779076903
100460610	125	8006779077153
100460611	125	8006779292204
100460612	125	8006779292259
100460613	125	8006779077801
100460632	125	8006779389706
100460650	119	8006779017838
100460655	119	8006779017869
100460656	119	8006779017890
100460665	121	8006779018569
100460666	121	8006779018583
100460667	121	8006779018606
100460668	121	8006779018620
100460669	121	8006779018644
100460670	121	8006779018668
100460671	121	8006779018682
100460672	121	8006779018705
100460673	121	8006779018729
100460674	121	8006779018743
100460675	126	8006829035904
100460676	121	8006779017883
100460677	118	8006779019030
100460683	118	8006779019061
100460684	118	8006779019177
100460685	118	8006779019191
100460686	118	8006779019214
100460687	118	8006779019238
100460688	118	8006779019276
100460713	85	8006779000137
100460714	85	8006779000168
100460902	57	8006779024010
100460903	57	8006779024041
100460904	57	8006779024072
100460905	122	8006779022399
100460906	122	8006779022405
100460907	122	8006779022412
100460908	122	8006779022429
100460909	122	8006779022436
100460910	122	8006779022443
100460911	122	8006779022467
100460912	122	8006779022474
100460913	122	8006779022481
100460914	122	8006779022498
100460915	122	8006779022511
100460916	25	8006779024362
100461611	124	8006779014752
100461612	120	8006779014769
100461649	28	8006779012048
100461700	28	8006779010440
100461738	52	8006779974308
100461739	52	8006779974353
100461740	52	8006779974407
100461741	52	8006779974452
100461742	53	8006779974506
100461751	53	8006779984680
100461752	53	8006779984697
100461753	53	8006779984710
100461796	103	8006779984611
100461797	103	8006779984628
100461799	103	8006779984642
100461800	103	8006779984666
100461810	124	8006779978054
100461814	120	8006779978009
100461816	120	8006779978153
100461822	120	8006779004715
100461823	124	8006779005187
100467018	124	8006829035409
100500004	46	8006779005606
100500005	46	8006779005705

CODICE PRODOTTO	PAGINA	CODICE EAN
100500006	46	8006779005750
100500007	46	8006779005804
100500008	46	8006779005859
100500009	46	8006779006009
100500010	91	8006779484753
100500020	46	8006779009208
100500022	46	8006779009307
100500023	46	8006779009352
100500024	46	8006779009406
100500025	46	8006779009451
100500026	46	8006779009505
100500027	46	8006779009550
100500033	46	8006779020449
100500050	47	8006779010556
100500055	47	8006779010808
100500066	32	8006779011454
100500067	32	8006779011508
100500070	38	8006779347898
100500071	38	8006779347911
100500073	103	8006779347942
100500080	102	8006779991701
100500081	102	8006779285350
100500082	102	8006779013601
100500084	102	8006779296752
100500087	102	8006779993545
100500097	108	8006779985168
100500098	108	8006779014202
100500099	108	8006779012192
100500100	108	8006779293850
100500101	108	8006779293904
100500102	108	8006779293959
100500103	108	8006779296806
100500104	109	8006779011584
100500105	109	8006779011997
100500106	109	8006779012024
100500161	87	8006779357965
100500162	87	8006779357989
100500189	105	8006779285459
100500203	91	8006779060803
100500204	91	8006779060858
100500206	91	8006779060957
100500207	91	8006779061008
100500210	91	8006779061152
100500251	87	8006779063354
100500253	87	8006779063453
100500563	123	8006779022177
100500686	35	8006779013656
100500687	35	8006779013700
100500688	35	8006779013755
100500690	35	8006779013854
100500691	35	8006779013908
100500698	105	8006779005835
100500802	94	8006779485750
100555009	91	4002030038134
100555012	91	4002030038165
100555016	91	4002030038202
100560048	91	4002030038226
100735206	152	3020120115436
100735207	152	3020120115429
100735208	152	3020120115412
100735209	152	3020120115405
100735210	152	3020120115399
100735211	152	3020120115382
100735212	152	3020120115375
100735213	152	3020120115368
100735214	152	3020120115351
100735215	152	3020120115344
100735216	152	3020120115337
100735217	152	3020120115320
100735218	152	3020120115313
100735219	152	3020120115306
100735220	152	3020120115290
100735231	152	3020120115184
400006681	96	8006779055755

CODICE PRODOTTO	PAGINA	CODICE EAN
400006682	96	8006779055854
400006684	96	8006779055953
400006685	96	8006779992906
400006686	96	8006779056103
400006687	99	8006779056158
400006688	99	8006779056202
400006691	96	8006779056509
400006692	96	8006779992951
400012939	27	3045050081224
400016681	166	3595560002238
400019520	143	3020120056654
400019522	145	3020120056630
400019787	99	3045050113222
400019789	99	3045050113253
400021265	127	8006829035461
400031302	57	8006779024072
400031303	53	8006779974353
400031304	53	8006779974452
400031305	53	8006779984680
400031306	53	8006779984697
400031307	53	8006779984710
400031401	35	3045050142925
400031405	35	3045050143045
400031409	35	3045050143168
400031510	126	8006779001110
400032380	182	3595560005529
400033683	172	3595560005796
400033684	172	3595560005802
400035505	54	3045050149979
400035506	54	3045050150005
400035507	54	3045050150036
400035508	54	3045050150098
400035509	54	3045050150159
400035520	54	3045050150272
400035521	54	3045050150418
400035522	54	3045050150449
400035523	54	3045050150470
400035524	54	3045050150500
400035525	54	3045050150593
400035526	54	3045050150630
400035527	54	3045050150678
400035528	54	3045050150746
400035529	54	3045050150814
400037406	142	3020120056562
400037432	144	8412771006747
400043285	118	3045050164231
400043288	118	3045050164262
400043289	118	3045050164323
400050389	183	3595560008612
400050899	82	8008840000176
400050927	76	8006779037201
400051000	76	8006779037553
400051039	76	8006779000526
400051116	76	8006779037652
400051118	76	8006779993286
400051119	76	8006779993279
400051150	76	8006779037508
400051151	76	8006779993262
400051152	76	8006779037256
400051153	76	8006779037409
400051154	76	8006779037607
400051155	76	8006779037751
400051156	76	8006779037454
400051157	76	8006779037706
400051158	76	8006779037300
400051159	76	8006779037355
400052714	82	8008840000558
400052715	82	8008840000589
400052716	82	8008840000619
400052717	82	8008840000640
400052718	23	3045050191411
400052719	23	3045050191749
400053449	121	8008840001036
400053453	121	8008840001067

CODICE PRODOTTO	PAGINA	CODICE EAN
400053455	121	8008840001098
400053759	25	8008840000794
400053790	25	8008840000824
400053791	25	8008840000855
400057534	120	8008840001128
400057535	120	8008840001159
400057537	120	8008840001210
400059345	58	3045050199080
400059346	58	3045050199172
400064432	173	3595560011353
NEW 400064434	173	3595560011377
400065611	23	8006779000038
400065614	23	8006779000298
400065615	26	8006779000311
400066830	72	8006779000434
400066839	72	8006779000465
400066844	84	8006779000496
400066845	84	8006779000687
400066846	71	8006779000717
400066847	83	8006779000809
400067711	86	8006779000908
400067713	86	8006779000984
400067714	73	8006779001028
400067715	73	8006779001073
400077402	179	3595560012794
400077404	179	3595560012800
400077405	179	3595560012817
400077406	179	3595560012824
400077409	170	3595560012855
400077430	175	3595560012862
400080672	139	3020120096759
400080673	139	3020120096797
400080691	139	3020120097152
400080695	140	8412771017170
400080784	157	3020120097299
400080786	157	3020120097374
400080788	157	3020120097459
400082000	127	8006779001585
400083544	55	8006779001806
400083547	55	8006779001837
400083548	55	8006779001899
400083549	55	8006779001929
400083550	55	8006779001967
400083551	55	8006779002070
400083552	55	8006779002117
400083553	55	8006779002148
400083554	57	8006779002216
400083555	57	8006779002247
400083556	73	8006779002285
400083557	73	8006779002322
400083558	73	8006779002360
400083560	73	8006779002391
400083562	58	8006779002438
400083565	58	8006779002476
400083566	58	8006779002520
400083567	58	8006779002568
400083568	86	8006779002667
400083569	86	8006779002698
400083570	86	8006779002735
400083571	86	8006779002773
400083622	84	8006779003367
400083623	84	8006779003398
400083624	26	8006779003428
400083625	26	8006779003459
400089730	108	8006779003565
400089731	108	8006779003596
400090369	83	8006779003626
400090467	185	3595560014040
400090468	185	3595560014057
400090469	184	3595560014064
400090471	184	3595560014071
400090480	71	8006779003664
400090481	58	8006779003695
400090482	58	8006779003732

CODICE PRODOTTO	PAGINA	CODICE EAN
400090483	58	8006779004074
400090484	50	8006779004104
400090485	50	8006779004432
400090486	50	8006779004487
400090487	50	8006779004562
400090488	50	8006779004630
400092123	171	3595560014255
400093600	171	3595560014552
400093614	174	3595560014675
400093640	174	3595560014705
400093687	177	3595560014750
400093692	177	3595560014781
400093694	177	3595560014941
400093695	177	3595560015382
400093720	176	3595560015443
400093835	167	3595560015672
400093836	169	3595560016327
400093838	178	3595560016495
400093935	55	8006779004661
400093936	55	8006779004692
400093963	178	3595560017782
400094197	183	3595560021154
400094280	191	3595560022366
400094281	191	3595560022496
400094284	191	3595560022663
400094285	191	3595560022854
400094406	190	3595560023714
400094560	191	3595560024070
400094562	189	3595560024445
400094563	189	3595560024711
400094567	189	3595560025114
400094568	188	3595560025183
400094592	190	3595560025282
400095456	192	3595560025732
400096276	161	4006140028474
400096279	161	4006140028566
400096320	161	4006140028597
400098533	27	8006779006306
400101739	70	8006779006429
400101760	70	8006779006498
400101761	70	8006779006597
400101762	70	8006779006658
400101763	70	8006779006719
400101764	62	8006779006818
400101765	62	8006779006887
400101766	62	8006779006979
400101767	62	8006779007068
400101769	80	8006779007099
400101773	80	8006779007129
400101774	80	8006779007167
400101775	80	8006779007235
400101776	80	8006779008003
400102066	68	8006779008201
400102280	69	8006779008553
400102281	69	8006779008737
400102282	71	8006779008812
400102283	71	8006779008911
400102284	71	8006779009055
400102285	71	8006779009420
400102286	57	8006779009468
400102287	57	8006779009499
400102288	57	8006779009567
400102289	57	8006779009598
400102290	57	8006779009628
400102291	57	8006779009703
400102292	57	8006779009758
400102293	57	8006779009833
400102294	57	8006779009888
400102295	57	8006779009987
400102296	57	8006779010136
400102297	57	8006779010174
400102298	83	8006779010211
400102299	83	8006779010242
400102310	83	8006779010273



CODICE PRODOTTO	PAGINA	CODICE EAN
400102311	83	8006779010303
400102312	83	8006779010334
400102313	83	8006779010365
400102314	83	8006779010488
400102315	83	8006779010518
400102316	36	8006779010549
400102317	36	8006779010587
400102318	36	8006779010624
400102319	36	8006779010662
400102331	36	8006779010723
400104046	69	8006779011027
400104361	91	3020120124254
400105404	27	8006779001851
400105405	27	8006779006351
<b>NEW</b> 400108073	180	3595560027682
<b>NEW</b> 400108074	181	3595560027699
400108133	135	8006779011355
400108138	135	8006779011409
400108139	135	8006779011614
400108150	135	8006779011621
400108151	135	8006779011652
400108152	135	8006779011669
400108153	135	8006779011676
400108154	135	8006779011683
400108155	136	8006779011690
400108156	136	8006779011751
400108157	137	8006779011782
400108158	137	8006779011799
400109248	135	8006779011904
400109249	135	8006779011911
<b>NEW</b> 400110128	168	3595560028030
<b>NEW</b> 400111894	68	8006779014905
<b>NEW</b> 400112661	82	8006779016886
<b>NEW</b> 400113739	55	8006779018224
<b>NEW</b> 400113810	55	8006779018934
<b>NEW</b> 400113811	80	8006779019627
<b>NEW</b> 400115560	134	8412771027612
<b>NEW</b> 400115561	134	8412771027629
<b>NEW</b> 400115562	134	8412771027636
<b>NEW</b> 400115564	134	8412771027643
<b>NEW</b> 400115565	134	8412771027650
<b>NEW</b> 400115566	134	8412771027667
<b>NEW</b> 400115567	134	8412771027674
<b>NEW</b> 400115568	134	8412771027681
<b>NEW</b> 400115569	134	8412771027698
<b>NEW</b> 400115580	70	8006779020807
<b>NEW</b> 400115581	56	8006779020876
<b>NEW</b> 400115582	56	8006779020906
<b>NEW</b> 400115583	56	8006779020968
<b>NEW</b> 400115584	81	8006779020999
<b>NEW</b> 400115585	81	8006779021088
<b>NEW</b> 400115586	136	8412771027711
<b>NEW</b> 400115590	134	8412771027704
<b>NEW</b> 400116127	34	8006779023693
<b>NEW</b> 400116128	34	8006779023730
<b>NEW</b> 400116600	70	8006779021606
<b>NEW</b> 400116601	70	8006779022214
<b>NEW</b> 400116602	70	8006779022337
<b>NEW</b> 400116603	70	8006779022375
<b>NEW</b> 400116604	70	8006779022542
<b>NEW</b> 400116605	56	8006779022573
<b>NEW</b> 400116606	56	8006779022603
<b>NEW</b> 400116607	56	8006779022634
<b>NEW</b> 400116608	56	8006779022689
<b>NEW</b> 400116609	56	8006779022719
<b>NEW</b> 400116620	56	8006779022740
<b>NEW</b> 400116621	56	8006779022771
<b>NEW</b> 400116622	56	8006779022825
<b>NEW</b> 400116623	56	8006779022856
<b>NEW</b> 400116624	56	8006779022887
<b>NEW</b> 400116625	56	8006779022917
<b>NEW</b> 400116626	56	8006779022948
<b>NEW</b> 400116627	56	8006779022986
<b>NEW</b> 400116628	56	8006779023013

CODICE PRODOTTO	PAGINA	CODICE EAN
<b>NEW</b> 400116629	56	8006779023044
<b>NEW</b> 400116630	84	8006779023082
<b>NEW</b> 400116631	85	8006779023112
<b>NEW</b> 400116632	84	8006779023143
<b>NEW</b> 400116633	85	8006779023181
<b>NEW</b> 400116634	81	8006779023235
<b>NEW</b> 400116635	81	8006779023266
<b>NEW</b> 400116636	81	8006779023297
<b>NEW</b> 400116637	81	8006779023327
<b>NEW</b> 400116638	81	8006779023358
<b>NEW</b> 400116639	81	8006779023389
<b>NEW</b> 400116640	81	8006779023426
<b>NEW</b> 400116641	81	8006779023471
<b>NEW</b> 400116642	81	8006779023501
<b>NEW</b> 400116643	81	8006779023532
<b>NEW</b> 400116644	72	8006779023563
<b>NEW</b> 400116645	72	8006779023594
<b>NEW</b> 400116646	72	8006779023624
<b>NEW</b> 400116647	72	8006779023662
<b>NEW</b> 400118014	109	8006779023761
<b>NEW</b> 400118015	109	8006779023792
<b>NEW</b> 400118016	109	8006779023822
<b>NEW</b> 400118530	134	8006779024065
<b>NEW</b> 400118531	134	8006779024102
<b>NEW</b> 400119063	56	8006779025109
<b>NEW</b> 400119064	51	8006779025253
<b>NEW</b> 400119529	68	8006779024850



[www.favorit.it](http://www.favorit.it)



[www.my-oxford.com](http://www.my-oxford.com)



[www.elba.com](http://www.elba.com)

**UNILUX**

[www.my-unilux.com](http://www.my-unilux.com)

---

**HAMELIN BRANDS**

---

Tutti i diritti sono riservati.  
È vietata la pubblicazione anche parziale  
di tutti i testi e le fotografie presenti  
in questo catalogo.

Il presente catalogo ha carattere puramente informativo. Le immagini e i colori potrebbero non rappresentare con fedeltà assoluta gli articoli in catalogo.

L'azienda non è responsabile di eventuali sviste, errori tipografici o omissioni nella descrizione di prodotti o nell'indicazione di codici, formati, confezioni, imballi ecc. L'azienda si riserva di modificare le caratteristiche di prodotti, confezioni e imballi senza preavviso.

**Timbro del Rivenditore**

Catalogo pubblicitario a titolo promozionale esonerato ai sensi Art. 4 D.P.R. 627-78 e Circolare n. 5 del 12/02/79

Codice Catalogo: **400085851**



Favorit S.p.A.  
Piazza Don Mapelli, 1 - 20099  
Sesto San Giovanni (MI) - Italy  
Tel. +39 02 2590591 r.a. - Fax +39 02 66045484  
E-mail: info.hamelinit@hamelinbrands.com



CON L'APP  
**SCRIBZEE**<sup>®</sup>

**SCANSIONA  
SALVA  
ORGANIZZA  
CONDIVIDI**

**I TUOI APPUNTI**

in formato JPG o PDF tramite e-mail, social media, ecc.

SCARICA L'APP  
GRATUITA SU:



SCANSIONA  
PER VEDERE  
IL VIDEO



scribzee.my-oxford.com

[www.my-oxford.com](http://www.my-oxford.com)



8 006779 003527