



CATALOGO
GENERALE
2026



INDICE

<i>Buste</i>	30
<i>Cartelline</i>	58
<i>Portalistini</i>	64
<i>Porta biglietti da visita</i>	76
<i>Cartelle 3 lembi</i>	78
<i>Raccoglitori</i>	90
<i>Divisori</i>	110
<i>Porta documenti</i>	116
<i>Spedizione</i>	122
<i>Cartelle sospese</i>	126
<i>Blocchi e quaderni</i>	130
<i>Lampade e orologi</i>	160
<i>Indice codici</i>	194



www.favorit.it

Hamelin Italia S.p.A. è la filiale italiana del Gruppo Hamelin, leader in Europa nella produzione e distribuzione di articoli per l'ufficio e la scuola. Nel corso degli anni diventa un punto di riferimento fra i produttori di articoli in plastica leggera.

Fondata nel 1966 con la denominazione Favorit, rivoluziona il mercato italiano grazie all'introduzione del polipropilene. Attraverso investimenti tecnologici, ricerca, design e forte orientamento alla comunicazione, diventa in breve tempo un simbolo di innovazione e attenzione verso l'ambiente.

Nel 1996 Favorit viene acquisita dal Gruppo Hamelin allargando così il proprio network di contatti a livello europeo ed assumendo un respiro più internazionale.

Nel 2021 rafforza la sua presenza sul mercato italiano attraverso l'acquisizione di Balmar 2000, azienda specializzata nella produzione e distribuzione di articoli di cartoleria (valigette, copriquaderni, astucci e prodotti per confezioni regalo), con l'obiettivo di diventare punto di riferimento e azienda leader anche nel mondo della scuola.

Nel 2025 il Gruppo Hamelin amplia ulteriormente la propria offerta attraverso l'acquisizione del gruppo Pelikan, azienda storica fondata nel 1838 in Germania e che rappresenta una lunga tradizione di eccellenza, passione e innovazione con prodotti di cancelleria che da sempre accompagnano intere generazioni.

Nel 2025 Favorit cambia la propria denominazione in Hamelin Italia S.p.A.

Con un portafoglio prodotti arricchito anche dal marchio Pelikan, si presenta sul mercato con un'offerta che soddisfa a 360° tutte le esigenze in ambito privato, scolastico e professionale.



HAMELIN GROUP: SOLUZIONI CERTIFICATE

Attraverso un progetto denominato JUMP, il Gruppo Hamelin si è impegnato ad accompagnare le proprie aziende verso l'ottenimento di una certificazione ISO valida per tutti i siti europei. L'implementazione di un unico sistema di gestione integrato IMS ha consentito il miglioramento delle performance in termini di Qualità, Salute e Sicurezza, Ambiente, valorizzando e consolidando la soddisfazione dei clienti e la fiducia degli stakeholders. Tutto ciò, grazie a una visione unitaria dell'intero sistema aziendale del Gruppo e all'ottimizzazione dei processi e delle risorse.

Le certificazioni ottenute, relative agli standard sotto elencati, riguardano lo sviluppo, la produzione, la distribuzione e la vendita di tutti i prodotti Hamelin per l'ufficio, la scuola e la casa.

<ul style="list-style-type: none">• ISO 9001:2015 Sistema di gestione per la Qualità
<ul style="list-style-type: none">• ISO 14001:2015 Sistema di gestione Ambientale
<ul style="list-style-type: none">• ISO 45001:2018 Sistema di gestione per la Salute e Sicurezza sul lavoro



IL POLIETILENE (PE)

Il polietilene è il più semplice dei polimeri sintetici ed è una delle materie plastiche più diffuse per la produzione di oggetti della vita quotidiana. Questo materiale possiede una elevata resistenza agli agenti chimici, è resistente all'acqua, alle basse temperature, ad alcool e benzina. Il suo utilizzo è diffuso nei settori meccanico, chimico, elettrico, in quello degli imballaggi ed alimentare per le sue proprietà di assenza di tossicità e odore. La produzione del polietilene "I'm green™ bio-based" (origine vegetale) derivante dalla lavorazione della canna da zucchero, rispetto a quella di origine fossile, contribuisce alla riduzione delle emissioni di CO₂ nell'atmosfera. Hamelin Italia ha scelto di utilizzare una parte di polietilene "I'm green™ bio-based" per diverse linee di prodotto, in modo da avere più del 30% di contenuto derivante dalla lavorazione della canna da zucchero.

Il polietilene "I'm green™ bio-based" è totalmente riciclabile negli attuali sistemi di riciclo. L'origine rinnovabile è scientificamente verificata (in laboratorio) secondo il metodo standard ASTM D6866.

Con la scelta di questo materiale Hamelin Italia dà un importante contributo alla sostenibilità e salvaguardia dell'ambiente.



GAMMA IN POLIETILENE BIO-BASED

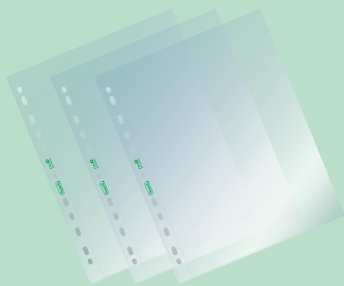

BUSTE A FORATURA IN POLIETILENE BIO-BASED

Realizzate in polietilene con più del 30% di polietilene "I'm green™ bio-based".
Elevato spessore e finitura liscia ultra trasparente.
Formato interno 22x30 cm.

CODICE	CONFEZIONE	F.TO INTERNO	TIPOLOGIA	FINITURA	S.IMB/UDV	UMV	CF. BANCALE	COLORE
400178113	20	22x30	SUPERIOR	LISCIA	1/15	15	1800	

BUSTE A FORATURA La300 IN POLIETILENE BIO-BASED

Speciale confezione in cartone da 300 buste a foratura universale riutilizzabile come contenitore archivio. Le buste sono realizzate in polietilene con più del 30% di polietilene "I'm green™ bio-based".
Elevato spessore e finitura liscia ultra trasparente.
Formato interno 22x30 cm.



CODICE	CONFEZIONE	F.TO INTERNO	TIPOLOGIA	FINITURA	F.TO SCATOLA	S.IMB/UDV	UMV	CF. BANCALE	COLORE
400182109	300	22x30	SUPERIOR	LISCIA	27x35x8,5	1/1	1	80	

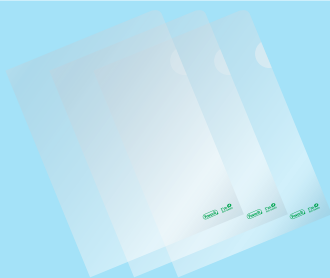

CARTELLINE A L IN POLIETILENE BIO-BASED

Realizzate in polietilene con più del 30% di polietilene "I'm green™ bio-based".
Elevato spessore e finitura liscia ultra trasparente, aperte sui due lati.
Formato interno 22x30 cm.

CODICE	CONFEZIONE	F.TO INTERNO	TIPOLOGIA	FINITURA	S.IMB/UDV	UMV	COLORE
400178018	10	22x30	SUPERIOR	LISCIA	1/25	25	

CARTELLINE A L COLORATE IN POLIETILENE BIO-BASED

Realizzate in polietilene colorato trasparente con più del 30% di polietilene "I'm green™ bio-based".
Elevato spessore e finitura liscia, aperte sui due lati.
Formato interno 22x30 cm. Disponibili in 4 colori brillanti ideali per differenziare e suddividere progetti e attività.



CODICE	CONFEZIONE	F.TO INTERNO	TIPOLOGIA	FINITURA	S.IMB/UDV	UMV	COLORE
400182393	25	22x30	SUPERIOR	LISCIA	1/10	10	
400182394	25	22x30	SUPERIOR	LISCIA	1/10	10	
400182395	25	22x30	SUPERIOR	LISCIA	1/10	10	
400182396	25	22x30	SUPERIOR	LISCIA	1/10	10	

GAMMA FUFFY



RACCOGLITORI A 4 ANELLI ø 30 mm.

Realizzati in cartone e rivestiti in carta stampata con plastificazione lucida sull'esterno.
Formato interno 22x30 cm. con meccanismo a 4 anelli tondi ø 30 mm.
Disponibili in 3 grafiche assortite con interno personalizzabile.

CARTELLE 3 LEMBI CON ELASTICO

Realizzate in cartoncino stampato con plastificazione lucida sull'esterno.
Chiusura con elastico tondo colorato.
Formato interno 24,5x33 cm. dorso 1 cm.
Disponibili in 3 simpatiche grafiche assortite.



GAMMA GRAFFITY



RACCOGLITORI A 4 ANELLI ø 30 mm.

Realizzati in cartone e rivestiti in carta stampata con plastificazione lucida sull'esterno.
Formato interno 22x30 cm. con meccanismo a 4 anelli tondi ø 30 mm.
Disponibili in 4 grafiche assortite con interno personalizzabile.

CARTELLE 3 LEMBI CON ELASTICO

Realizzate in cartoncino stampato con plastificazione lucida sull'esterno.
Chiusura con elastico tondo nero.
Formato interno 24,5x33 cm. dorso 1 cm.
Disponibili in 4 grafiche di tendenza assortite.



RACCOGLITORI A 4 ANELLI ø 30 mm.

	CODICE	F.TO ESTERNO	F.TO INTERNO	DORSO	S.IMB/UDV	UMV	SOGGETTI
NEW	400207019	27x32	22x30	4 (tondi) ø30	1/10	10	3 ASSORTITI

CARTELLE 3 LEMBI CON ELASTICO

	CODICE	F.TO ESTERNO	F.TO INTERNO	DORSO	S.IMB/UDV	UMV	SOGGETTI
NEW	400196389	26x34	24,5x33	1	1/12	12	3 ASSORTITI

RACCOGLITORI A 4 ANELLI ø 30 mm.

	CODICE	F.TO ESTERNO	F.TO INTERNO	DORSO	S.IMB/UDV	UMV	SOGGETTI
NEW	400207110	27x32	22x30	4 (tondi) ø30	1/10	10	4 ASSORTITI

CARTELLE 3 LEMBI CON ELASTICO

	CODICE	F.TO ESTERNO	F.TO INTERNO	DORSO	S.IMB/UDV	UMV	SOGGETTI
NEW	400196480	26x34	24,5x33	1	1/12	12	4 ASSORTITI



RACCOGLITORI A 4 ANELLI Ø 30 mm.

Realizzati in cartone e rivestiti in carta stampata con plastificazione lucida sull'esterno.
 Formato interno 22x30 cm. con meccanismo a 4 anelli tondi Ø 30 mm.
 Disponibili in 4 grafiche assortite con soggetto sport: basket, calcio, tennis e skate.
 L'interno è personalizzabile.

CARTELLE 3 LEMBI CON ELASTICO

Realizzate in cartoncino stampato con plastificazione lucida sull'esterno.
 Chiusura con elastico tondo colorato.
 Formato interno 24,5x33 cm. dorso 1 cm.
 Disponibili in 4 grafiche assortite con soggetto sport: basket, calcio, tennis e skate.



MAXI SPIRALATI A4+

Maxi spirali A4+ con copertina in cartoncino flessibile.
 Spirale di colore bianco.
 140 pagine con microperforazione e 4 fori, rigatura 5mm e 1R.
 4 grafiche con soggetto sport: basket, calcio, tennis e skate.

RACCOGLITORI A 4 ANELLI ø 30 mm.

CODICE	F.TO ESTERNO	F.TO INTERNO	DORSO	S.IMB/UDV	UMV	SOGGETTI
400196896	27x32	22x30	4 (tondi) ø30	1/10	10	4 ASSORTITI

CARTELLE 3 LEMBI CON ELASTICO

CODICE	F.TO ESTERNO	F.TO INTERNO	DORSO	S.IMB/UDV	UMV	SOGGETTI
400196897	26x34	24,5x33	1	1/12	12	4 ASSORTITI

MAXI SPIRALATI A4+

CODICE	FORMATO	PAGINE	RIGATURA	S.IMB/UDV	UMV	SOGGETTI
400196257	A4+	140	5 mm.	5/20	5	4 ASSORTITI
400196258	A4+	140	1R	5/20	5	4 ASSORTITI



www.blauer-engel.de/uz30a

RACCOGLITORI A 4 ANELLI ø 30 mm.

Realizzati in polipropilene opaco riciclato post consumo. Formato interno 22x30 cm. con meccanismo a 4 anelli tondi ø 30 mm. Elegante trama geometrica brillante sulla superficie del prodotto. Disponibili in 4 colori: nero, verde, arancio e azzurro. Certificazione Blue Angel a garanzia della salvaguardia dell'ambiente.

RACCOGLITORI A 4 ANELLI ø 15 mm.

Realizzati in polipropilene opaco riciclato post consumo. Formato interno 22x30 cm. con meccanismo a 4 anelli tondi ø 15 mm. Elegante trama geometrica brillante sulla superficie del prodotto. Disponibili in 4 colori: nero, verde, arancio e azzurro. Certificazione Blue Angel a garanzia della salvaguardia dell'ambiente.



www.blauer-engel.de/uz30a



PORTALISTINI A FOGLI FISSI

Realizzati con copertina in polipropilene opaco riciclato post consumo. Buste interne con finitura liscia ultra trasparente. Evitano l'effetto fotocopia. Formato interno 22x30 cm. Elegante trama geometrica brillante sulla superficie del prodotto. Disponibili in 4 colori: nero, verde, arancio e azzurro.

CARTELLE 3 LEMBI CON ELASTICO

Realizzate in polipropilene opaco riciclato post consumo. Chiusura con elastico piatto in colore grigio. Formato interno 24x33 cm. dorso 0-1 cm. Elegante trama geometrica brillante sulla superficie del prodotto. Disponibili in 4 colori: azzurro, arancio, verde e nero. Certificazione Blue Angel a garanzia della salvaguardia dell'ambiente.



www.blauer-engel.de/uz30a













RACCOGLITORI A 4 ANELLI ø 30 mm.

CODICE	F.TO ESTERNO	F.TO INTERNO	ANELLI	S.IMB/UDV	UMV	COLORE
400162660	27x32	22x30	4 (tondi) ø30	1/10	10	
400162661	27x32	22x30	4 (tondi) ø30	1/10	10	
400162662	27x32	22x30	4 (tondi) ø30	1/10	10	
400162663	27x32	22x30	4 (tondi) ø30	1/10	10	
400162664	27x32	22x30	4 (tondi) ø30	1/10	10	



RACCOGLITORI A 4 ANELLI ø 15 mm.

CODICE	F.TO ESTERNO	F.TO INTERNO	ANELLI	S.IMB/UDV	UMV	COLORE
400162655	26x32	22x30	4 (tondi) ø15	1/20	20	
400162656	26x32	22x30	4 (tondi) ø15	1/20	20	
400162657	26x32	22x30	4 (tondi) ø15	1/20	20	
400162658	26x32	22x30	4 (tondi) ø15	1/20	20	
400162659	26x32	22x30	4 (tondi) ø15	1/20	20	

PORTALISTINI A FOGLI FISSI

CODICE	F.TO INTERNO	N. BUSTE	S.IMB/UDV	UMV	PZ. BANCALE	COLORE
400162625	22x30	40	1/15	15	1500	
400162626	22x30	40	1/15	15	1500	
400162627	22x30	40	1/15	15	1500	
400162628	22x30	40	1/15	15	1500	
400162629	22x30	40	1/15	15	1500	
400162650	22x30	60	1/10	10	1200	
400162651	22x30	60	1/10	10	1200	
400162652	22x30	60	1/10	10	1200	
400162653	22x30	60	1/10	10	1200	
400162654	22x30	60	1/10	10	1200	

CARTELLE 3 LEMBI CON ELASTICO

CODICE	F.TO ESTERNO	F.TO INTERNO	DORSO	S.IMB/UDV	UMV	COLORE
400159166	25x34,5	24x33	0-1	1/20	20	
400159167	25x34,5	24x33	0-1	1/20	20	
400159168	25x34,5	24x33	0-1	1/20	20	
400159164	25x34,5	24x33	0-1	1/20	20	
400159169	25x34,5	24x33	0-1	1/20	20	

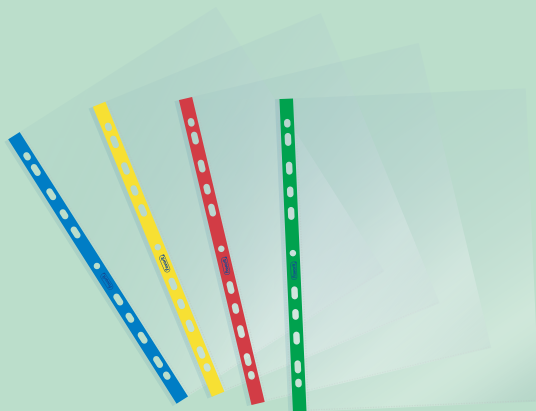

BUSTE A FORATURA CON BANDA COLORATA

Realizzate in polipropilene trasparente. Evitano l'effetto fotocopia.
Finitura liscia con banda colorata in 4 colori classici:
blu, giallo, rosso e verde.
Formato interno 22x30 cm. Ideali per suddividere i progetti.

BUSTE CON BOTTONE





Realizzate in polipropilene opaco ad elevato spessore nei colori classici. Chiusura con bottone a pressione colorato in tinta. Formato A4. Disponibili in 5 colori: nero, verde, blu, rosso e azzurro. Sono indispensabili per proteggere e trasportare documenti o oggetti vari.



RACCOGLITORI AD ANELLI

Realizzati in cartone e rivestiti in carta stampata con plastificazione lucida sull'esterno. Formato interno 22x30 cm. con meccanismo a 4 anelli tondi \varnothing 30 mm. 10 colori brillanti con interno in tinta. Indispensabili per un'archiviazione moderna ed elegante a casa, scuola e in ufficio.

BUSTE A FORATURA CON BANDA COLORATA

CODICE	CONFEZIONE	F.TO INTERNO	TIPOLOGIA	FINITURA	S.IMB/UDV	UMV	CF. BANCALE	COLORE
400159686	25	22x30	SUPERIOR	LISCIA	1/10	10	1200	
400159687	25	22x30	SUPERIOR	LISCIA	1/10	10	1200	
400159688	25	22x30	SUPERIOR	LISCIA	1/10	10	1200	
400159689	25	22x30	SUPERIOR	LISCIA	1/10	10	1200	
400159700	10	22x30	SUPERIOR	LISCIA	1/24	24*	2880	

* Confezioni MONOCOLORE, imballo ASSORTITO.

BUSTE CON BOTTONE

CODICE	CONFEZIONE	F.TO ESTERNO	F.TO INTERNO	MISURE ESPOSITORE	S.IMB/UDV	UMV	COLORE
400159210	5	33,5x23,5	A4	-	1/12	12	
400159211	5	33,5x23,5	A4	-	1/12	12	
400159212	5	33,5x23,5	A4	-	1/12	12	
400159213	5	33,5x23,5	A4	-	1/12	12	
400159214	5	33,5x23,5	A4	-	1/12	12	
400159216	5	33,5x23,5	A4	-	1/12	12	
400159217	-	33,5x23,5	A4	L35xP21xH35	1/30	30	 ESPOSITORE

RACCOGLITORI AD ANELLI

CODICE	F.TO ESTERNO	F.TO INTERNO	DORSO	S.IMB/UDV	UMV	COLORE
400173284	27x32	22x30	4 (tondi) ø30	1/10	10	
400173285	27x32	22x30	4 (tondi) ø30	1/10	10	
400173286	27x32	22x30	4 (tondi) ø30	1/10	10	
400173287	27x32	22x30	4 (tondi) ø30	1/10	10	
400173288	27x32	22x30	4 (tondi) ø30	1/10	10	
400173289	27x32	22x30	4 (tondi) ø30	1/10	10	
400173350	27x32	22x30	4 (tondi) ø30	1/10	10	
400173351	27x32	22x30	4 (tondi) ø30	1/10	10	
400173352	27x32	22x30	4 (tondi) ø30	1/10	10	
400173353	27x32	22x30	4 (tondi) ø30	1/10	10	
400152300	27x32	22x30	4 (tondi) ø30	1/10	10	



RACCOGLITORI IN CARTONE A 4 ANELLI ø 30 mm.

Realizzati in cartone e rivestiti in carta stampata con plastificazione lucida sull'esterno.
Formato interno 22x30 cm. con meccanismo a 4 anelli tondi ø 30 mm.
Disponibili in 4 colori pastello con interno in tinta: celeste, cipria, smeraldo e glicine.

RACCOGLITORI IN PP A 4 ANELLI ø 30 mm.

Realizzati in polipropilene opaco dai colori pastello con copertina flessibile. Formato interno 22x30 cm. con meccanismo a 4 anelli tondi ø 30 mm.
Disponibili in 4 colori: celeste, cipria, smeraldo e glicine.



RACCOGLITORI IN PP A 4 ANELLI ø 15 mm.

Realizzati in polipropilene opaco dai colori pastello con copertina flessibile. Formato interno 22x30 cm. con meccanismo a 4 anelli tondi ø 15 mm.
Disponibili in 4 colori: celeste, cipria, smeraldo e glicine.

PORTALISTINI A FOGLI FISSI

Realizzati in polipropilene opaco con copertina flessibile dai colori pastello.
Buste interne con finitura liscia ultra trasparente. Evitano l'effetto fotocopia. Formato interno 22x30 cm.
Disponibili in 4 colori: celeste, cipria, smeraldo e glicine.



RACCOGLITORI IN CARTONE A 4 ANELLI ø 30 mm.

CODICE	F.TO ESTERNO	F.TO INTERNO	ANELLI	S.IMB/UDV	UMV	COLORE
400198063	27x32	22x30	4 (tondi) ø30	1/10	10	
400198064	27x32	22x30	4 (tondi) ø30	1/10	10	
400198065	27x32	22x30	4 (tondi) ø30	1/10	10	
400198066	27x32	22x30	4 (tondi) ø30	1/10	10	
400198067	27x32	22x30	4 (tondi) ø30	1/10	10	

RACCOGLITORI IN PP A 4 ANELLI ø 30 mm.

CODICE	F.TO ESTERNO	F.TO INTERNO	ANELLI	S.IMB/UDV	UMV	COLORE
400116640	27x32	22x30	4 (tondi) ø30	1/10	10	
400116641	27x32	22x30	4 (tondi) ø30	1/10	10	
400116642	27x32	22x30	4 (tondi) ø30	1/10	10	
400116643	27x32	22x30	4 (tondi) ø30	1/10	10	
400115585	27x32	22x30	4 (tondi) ø30	1/10	10	

RACCOGLITORI IN PP A 4 ANELLI ø 15 mm.

CODICE	F.TO ESTERNO	F.TO INTERNO	ANELLI	S.IMB/UDV	UMV	COLORE
400116635	26x32	22x30	4 (tondi) ø15	1/20	20	
400116636	26x32	22x30	4 (tondi) ø15	1/20	20	
400116637	26x32	22x30	4 (tondi) ø15	1/20	20	
400116638	26x32	22x30	4 (tondi) ø15	1/20	20	
400115584	26x32	22x30	4 (tondi) ø15	1/20	20	

PORTALISTINI A FOGLI FISSI

CODICE	F.TO INTERNO	N. BUSTE	S.IMB/UDV	UMV	PZ. BANCALE	COLORE
400116606	22x30	20	1/25	25	1200	
400116607	22x30	20	1/25	25	1200	
400116608	22x30	20	1/25	25	1200	
400116609	22x30	20	1/25	25	1200	
400115581	22x30	20	1/25	25	1200	
400116621	22x30	40	1/15	15	1500	
400116622	22x30	40	1/15	15	1500	
400116623	22x30	40	1/15	15	1500	
400116624	22x30	40	1/15	15	1500	
400115582	22x30	40	1/15	15	1500	
400116626	22x30	60	1/10	10	1200	
400116627	22x30	60	1/10	10	1200	
400116628	22x30	60	1/10	10	1200	
400116629	22x30	60	1/10	10	1200	
400115583	22x30	60	1/10	10	1200	

CARTELLE 3 LEMBI IN CARTONCINO CON ELASTICO

Realizzate in cartoncino stampato con plastificazione lucida sull'esterno nei colori pastello. Chiusura con elastico tondo in tinta. Formato interno 25x34,5 cm. dorso 0-3 cm. e 24,5x33 cm. dorso 1 cm. Disponibili in 4 colori assortiti: celeste, cipria, smeraldo e glicine.



CARTELLE 3 LEMBI IN PP CON ELASTICO

Realizzate in polipropilene opaco dai colori pastello. Chiusura con elastico tondo in tinta. Formato interno 24x33 cm. dorso 0-1 cm. Disponibili in 4 colori: celeste, cipria, smeraldo e glicine.

BUSTE A FORATURA COLORATE

Realizzate in polipropilene trasparente colorato. Evitano l'effetto fotocopia. Finitura liscia ad elevato spessore. 4 colori pastello ed elegante banda colorata in tinta. Formato interno 22x30 cm. Ideali per suddividere i progetti.

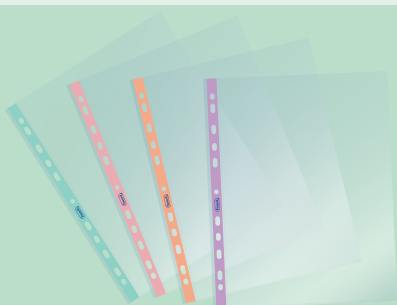
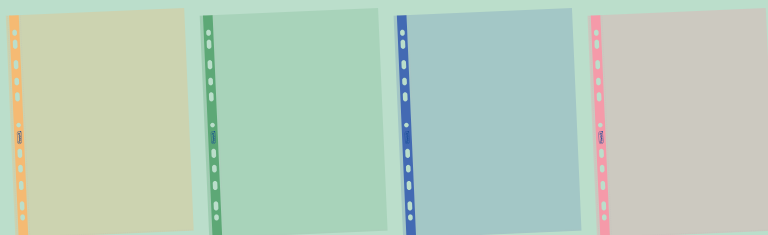

BUSTE A FORATURA CON BANDA COLORATA

Realizzate in polipropilene trasparente. Evitano l'effetto fotocopia. Finitura liscia con banda colorata in 4 colori pastello: celeste, cipria, pesca e glicine. Formato interno 22x30 cm. Ideali per suddividere i progetti.

CARTELLE 3 LEMBI IN CARTONCINO CON ELASTICO

	CODICE	F.TO ESTERNO	F.TO INTERNO	DORSO	S.IMB/UDV	UMV	COLORE
NEW	400196482	26x35	25x34,5	0-3	1/25	25	
NEW	400207015	26x34	24,5x33	1	1/12	12	

CARTELLE 3 LEMBI IN PP CON ELASTICO

	CODICE	F.TO ESTERNO	F.TO INTERNO	DORSO	S.IMB/UDV	UMV	COLORE
	400116601	25x34,5	24x33	0-1	1/20	20	
	400116602	25x34,5	24x33	0-1	1/20	20	
	400116603	25x34,5	24x33	0-1	1/20	20	
	400116604	25x34,5	24x33	0-1	1/20	20	
	400115580	25x34,5	24x33	0-1	1/20	20	

BUSTE A FORATURA COLORATE

CODICE	CONFEZIONE	F.TO INTERNO	TIPOLOGIA	FINITURA	S.IMB/UDV	UMV	CF. BANCALE	COLORE
100206798	25	22x30	SUPERIOR	LISCIA	1/10	10	1200	
100206800	25	22x30	SUPERIOR	LISCIA	1/10	10	1200	
100206797	25	22x30	SUPERIOR	LISCIA	1/10	10	1200	
100206799	25	22x30	SUPERIOR	LISCIA	1/10	10	1200	
100461700	10	22x30	SUPERIOR	LISCIA	1/24	24*	2880	

* Confezioni MONOCOLORE, imballo ASSORTITO.

BUSTE A FORATURA CON BANDA COLORATA

CODICE	CONFEZIONE	F.TO INTERNO	TIPOLOGIA	FINITURA	S.IMB/UDV	UMV	CF. BANCALE	COLORE
400136868	25	22x30	SUPERIOR	LISCIA	1/10	10	1200	
400136870	25	22x30	SUPERIOR	LISCIA	1/10	10	1200	
400136866	25	22x30	SUPERIOR	LISCIA	1/10	10	1200	
400136869	25	22x30	SUPERIOR	LISCIA	1/10	10	1200	
400136867	10	22x30	SUPERIOR	LISCIA	1/24	24*	2880	

* Confezioni MONOCOLORE, imballo ASSORTITO.



BUSTE CON BOTTONE

Realizzate in polipropilene opaco ad elevato spessore nei colori pastello. Chiusura con bottone a pressione colorato in tinta. Formati: A4, A6 e DL.

Disponibili in 4 colori: celeste, cipria, smeraldo e glicine. Sono indispensabili per proteggere e trasportare documenti o oggetti vari.

OXFORD MAXI SPIRALATI FAVORIT ON A4+

Maxi spirali A4+ con copertina in cartoncino flessibile in 5 colori pastello: celeste, cipria, smeraldo, pesca e glicine. Spirale di colore bianco. 120 pagine con microperforazione e 4 fori, rigatura 4mm, 5mm e 1R. Carta Optik Paper+ bianchissima, liscia, satinata e resistente agli strappi; l'inchiostro non attraversa la pagina. Speciali marcatori agli angoli delle pagine da utilizzare con l'app scribzee.



OXFORD MAXI SPIRALATI FAVORIT ON A4



Maxi spirali A4 con copertina in cartoncino flessibile in 5 colori pastello: celeste, cipria, smeraldo, pesca e glicine. Spirale doppia di colore bianco. 120 pagine con rigatura 4mm, 5mm e 1R. Carta Optik Paper+ bianchissima, liscia, satinata e resistente agli strappi; l'inchiostro non attraversa la pagina. Speciali marcatori agli angoli delle pagine da utilizzare con l'app scribzee.





BUSTE CON BOTTONE

CODICE	F.TO ESTERNO	F.TO INTERNO	MISURE ESPOSITORE	S.IMB/UDV	UMV	COLORE	
400116128	33,5x23,5	A4	L35xP21xH35	1/30	30		ESPOSITORE
400153395	16,4x11,8	A6	L17xP21xH6	1/20	20		ESPOSITORE
400153397	22,4x12,3	DL	L24xP35xH6,5	1/30	30		ESPOSITORE

OXFORD MAXI SPIRALATI FAVORIT ON A4+

CODICE	FORMATO	PAGINE	RIGATURA	S.IMB/UDV	UMV	COLORE
400159142	A4+	120	4 mm.	5/30	5	
400159143	A4+	120	5 mm.	5/30	5	
400159144	A4+	120	1 R	5/30	5	

OXFORD MAXI SPIRALATI FAVORIT ON A4

CODICE	FORMATO	PAGINE	RIGATURA	S.IMB/UDV	UMV	COLORE
400159111	A4	120	4 mm.	5/20	5	
400159112	A4	120	5 mm.	5/20	5	
400159113	A4	120	1 R	5/20	5	



RACCOGLITORI IN CARTONE A 4 ANELLI \varnothing 30 mm.

Realizzati in cartone e rivestiti in carta stampata con plastificazione lucida sull'esterno. Formato interno 22x30 cm. con meccanismo a 4 anelli tondi \varnothing 30 mm. Disponibili in 4 colori fluo con interno in tinta: fucsia, giallo, arancio e verde.

RACCOGLITORI IN PP A 4 ANELLI \varnothing 30 mm.

Realizzati in polipropilene opaco dai colori fluo con copertina flessibile. Formato interno 22x30 cm. con meccanismo a 4 anelli tondi \varnothing 30 mm. Disponibili in 4 colori: fucsia, giallo, arancio e verde.



RACCOGLITORI IN PP A 4 ANELLI \varnothing 15 mm.

Realizzati in polipropilene opaco dai colori fluo con copertina flessibile. Formato interno 22x30 cm. con meccanismo a 4 anelli tondi \varnothing 15 mm. Disponibili in 4 colori: fucsia, giallo, arancio e verde.



RACCOGLITORI IN CARTONE A 4 ANELLI \varnothing 30 mm.

CODICE	F.TO ESTERNO	F.TO INTERNO	ANELLI	S.IMB/UDV	UMV	COLORE
400198068	27x32	22x30	4 (tondi) \varnothing 30	1/10	10	
400198069	27x32	22x30	4 (tondi) \varnothing 30	1/10	10	
400198080	27x32	22x30	4 (tondi) \varnothing 30	1/10	10	
400198081	27x32	22x30	4 (tondi) \varnothing 30	1/10	10	
400198082	27x32	22x30	4 (tondi) \varnothing 30	1/10	10	

RACCOGLITORI IN PP A 4 ANELLI \varnothing 30 mm.

CODICE	F.TO ESTERNO	F.TO INTERNO	ANELLI	S.IMB/UDV	UMV	COLORE
400102311	27x32	22x30	4 (tondi) \varnothing 30	1/10	10	
400102313	27x32	22x30	4 (tondi) \varnothing 30	1/10	10	
400102299	27x32	22x30	4 (tondi) \varnothing 30	1/10	10	
400102315	27x32	22x30	4 (tondi) \varnothing 30	1/10	10	
400090369	27x32	22x30	4 (tondi) \varnothing 30	1/10	10	

RACCOGLITORI IN PP A 4 ANELLI \varnothing 15 mm.

CODICE	F.TO ESTERNO	F.TO INTERNO	ANELLI	S.IMB/UDV	UMV	COLORE
400102310	26x32	22x30	4 (tondi) \varnothing 15	1/20	20	
400102312	26x32	22x30	4 (tondi) \varnothing 15	1/20	20	
400102298	26x32	22x30	4 (tondi) \varnothing 15	1/20	20	
400102314	26x32	22x30	4 (tondi) \varnothing 15	1/20	20	
400066847	26x32	22x30	4 (tondi) \varnothing 15	1/20	20	



PORTALISTINI A FOGLI FISSI

Realizzati in polipropilene opaco con copertina flessibile dai colori fluo. Buste interne con finitura liscia ultra trasparente. Evitano l'effetto fotocopia.
Formato interno 22x30 cm.
Disponibili in 4 colori: fucsia, giallo, arancio e verde.

CARTELLE 3 LEMBI IN CARTONCINO CON ELASTICO

Realizzate in cartoncino stampato con plastificazione lucida sull'esterno nei colori fluo. Chiusura con elastico tondo in tinta.
Formato interno 25x34,5 cm. dorso 0-3 cm.
e 24,5x33 cm. dorso 1 cm.
Disponibili in 4 colori assortiti: fucsia, giallo, arancio e verde.



















CARTELLE 3 LEMBI IN PP CON ELASTICO

Realizzate in polipropilene opaco dai colori fluo.
Chiusura con elastico tondo in tinta.
Formato interno 24x33 cm. dorso 0-1 cm.
e 32x42 cm. dorso 0-2 cm.
Disponibili in 4 colori: fucsia, giallo, arancio e verde.



PORTALISTINI A FOGLI FISSI

CODICE	F.TO INTERNO	N. BUSTE	S.IMB/UDV	UMV	PZ. BANCALE	COLORE
400102286	22x30	20	1/25	25	1200	
400102292	22x30	20	1/25	25	1200	
400102295	22x30	20	1/25	25	1200	
400102289	22x30	20	1/25	25	1200	
100460902	22x30	20	1/25	25	1200	
100460903	22x30	30	1/20	20	2000	
400102287	22x30	40	1/15	15	1500	
400102293	22x30	40	1/15	15	1500	
400102296	22x30	40	1/15	15	1500	
400102290	22x30	40	1/15	15	1500	
100460904	22x30	40	1/15	15	1500	
400083554	22x30	50	1/15	15	1500	
400102288	22x30	60	1/10	10	1200	
400102294	22x30	60	1/10	10	1200	
400102297	22x30	60	1/10	10	1200	
400102291	22x30	60	1/10	10	1200	
400083555	22x30	60	1/10	10	1200	

CARTELLE 3 LEMBI IN CARTONCINO CON ELASTICO

	CODICE	F.TO ESTERNO	F.TO INTERNO	DORSO	S.IMB/UDV	UMV	COLORE
NEW	400207016	26x35	25x34,5	0-3	1/25	25	
NEW	400207017	26x34	24,5x33	1	1/12	12	

CARTELLE 3 LEMBI IN PP CON ELASTICO

	CODICE	F.TO ESTERNO	F.TO INTERNO	DORSO	S.IMB/UDV	UMV	COLORE
	400102282	25x34,5	24x33	0-1	1/20	20	
	400102284	25x34,5	24x33	0-1	1/20	20	
	400102285	25x34,5	24x33	0-1	1/20	20	
	400102283	25x34,5	24x33	0-1	1/20	20	
	400066846	25x34,5	24x33	0-1	1/20	20	
	400090480	33,5x44	32x42	0-2	1/10	10	



BUSTE CON BOTTONE

Realizzate in polipropilene opaco ad elevato spessore nei colori fluo. Chiusura con bottone a pressione colorato in tinta. Formati: A4, A6 e DL. Disponibili in 4 colori: fucsia, giallo, arancio e verde. Sono indispensabili per proteggere e trasportare documenti o oggetti vari.

OXFORD MAXI SPIRALATI FAVORIT ON A4+

Maxi spiralati A4+ con copertina in cartoncino flessibile in 5 colori fluo: fucsia, verde, arancio, giallo e azzurro. Spirale di colore bianco. 120 pagine con microperforazione e 4 fori, rigatura 4mm, 5mm e 1R. Carta Optik Paper+ bianchissima, liscia, satinata e resistente agli strappi; l'inchiostro non attraversa la pagina. Speciali marcatori agli angoli delle pagine da utilizzare con l'app scribzee.



OXFORD MAXI SPIRALATI FAVORIT ON A4

Maxi spiralati A4 con copertina in cartoncino flessibile in 5 colori fluo: fucsia, verde, arancio, giallo e azzurro. Spirale doppia di colore bianco. 120 pagine con rigatura 4mm, 5mm e 1R. Carta Optik Paper+ bianchissima, liscia, satinata e resistente agli strappi; l'inchiostro non attraversa la pagina. Speciali marcatori agli angoli delle pagine da utilizzare con l'app scribzee.

BUSTE CON BOTTONE

CODICE	F.TO ESTERNO	F.TO INTERNO	MISURE ESPOSITORE	S.IMB/UDV	UMV	COLORE	
400116127	33,5x23,5	A4	L35xP21xH35	1/32	32		ESPOSITORE
400153394	16,4x11,8	A6	L17xP21xH6	1/20	20		ESPOSITORE
400153396	22,4x12,3	DL	L24xP35xH6,5	1/30	30		ESPOSITORE

OXFORD MAXI SPIRALATI FAVORIT ON A4+

CODICE	FORMATO	PAGINE	RIGATURA	S.IMB/UDV	UMV	COLORE
400138971	A4+	120	4 mm.	5/30	5	
400138973	A4+	120	5 mm.	5/30	5	
400138974	A4+	120	1 R	5/30	5	

OXFORD MAXI SPIRALATI FAVORIT ON A4

CODICE	FORMATO	PAGINE	RIGATURA	S.IMB/UDV	UMV	COLORE
400139392	A4	120	4 mm.	5/20	5	
400139394	A4	120	5 mm.	5/20	5	
400139395	A4	120	1 R	5/20	5	



RACCOGLITORI A 4 ANELLI Ø 30 mm.

Realizzati in polipropilene traslucido riciclato pre-consumo. Copertina flessibile, dalla moderna texture effetto ghiaccio. Formato interno 22x30 cm. con meccanismo a 4 anelli tondi Ø 30 mm. Disponibili in 4 colorazioni "fresche" e "nature": blu ghiaccio, trasparente cristallo, viola tempesta e verde acqua.

RACCOGLITORI A 4 ANELLI Ø 15 mm.

Realizzati in polipropilene traslucido riciclato pre-consumo. Copertina flessibile, dalla moderna texture effetto ghiaccio. Formato interno 21x29,7 cm. con meccanismo a 4 anelli tondi Ø 15 mm. Disponibili in 4 colorazioni "fresche" e "nature": blu ghiaccio, trasparente cristallo, viola tempesta e verde acqua.



PORTALISTINI A FOGLI FISSI

Realizzati in polipropilene con copertina riciclata pre-consumo, traslucida, flessibile e dalla moderna texture effetto ghiaccio. Buste interne con finitura liscia ultra trasparente. Evitano l'effetto fotocopia. Formato interno 22x30 cm. Disponibili in 4 colorazioni "fresche" e "nature": blu ghiaccio, trasparente cristallo, viola tempesta e verde acqua.

CARTELLE 3 LEMBI CON ELASTICO

Realizzate in polipropilene traslucido riciclato pre-consumo. Chiusura con elastico piatto di colore nero. Formato interno 22x30 cm. con dorso espandibile fino a 3 cm. e 24x32 cm. con dorso 2,5 cm. Moderna texture effetto ghiaccio. Disponibili in 4 colorazioni "fresche" e "nature": blu ghiaccio, trasparente cristallo, viola tempesta e verde acqua.







RACCOGLITORI A 4 ANELLI ø 30 mm.

CODICE	F.TO ESTERNO	F.TO INTERNO	ANELLI	S.IMB/UDV	UMV	COLORE
400083570	28x32	22x30	4 (tondi) ø30	1/10	10	
400083571	28x32	22x30	4 (tondi) ø30	1/10	10	
400067713	28x32	22x30	4 (tondi) ø30	1/10	10	



RACCOGLITORI A 4 ANELLI ø 15 mm.

CODICE	F.TO ESTERNO	F.TO INTERNO	ANELLI	S.IMB/UDV	UMV	COLORE
400083568	24,5x31	21x29,7	4 (tondi) ø15	1/20	20	
400083569	24,5x31	21x29,7	4 (tondi) ø15	1/20	20	
400067711	24,5x31	21x29,7	4 (tondi) ø15	1/20	20	

PORTALISTINI A FOGLI FISSI

CODICE	F.TO INTERNO	N. BUSTE	S.IMB/UDV	UMV	PZ. BANCALE	COLORE
400083565	22x30	20	1/25	25	2500	
400083562	22x30	20	1/25	25	2500	
400059345	22x30	20	1/25	25	2500	
400083567	22x30	40	1/15	15	1500	
400083566	22x30	40	1/15	15	1500	
400059346	22x30	40	1/15	15	1500	

CARTELLE 3 LEMBI CON ELASTICO

CODICE	F.TO ESTERNO	F.TO INTERNO	DORSO	S.IMB/UDV	UMV	COLORE
400083556	24x32	22x30	0-3	1/20	20	
400067715	24x32	22x30	0-3	1/20	20	
400067714	25x33	24x32	2,5	1/20	20	



RACCOGLITORI A 4 ANELLI Ø 30 mm. e Ø 15 mm.

Realizzati in polipropilene colorato trasparente con speciale finitura rigata. Formato interno 22x30 cm. con meccanismo a 4 anelli tondi Ø 30 mm. e Ø 15 mm. Disponibili in 5 colori: arancio, neutro, fucsia, verde e azzurro.

RACCOGLITORI PERSONALIZZABILI A 4 ANELLI Ø 30 mm. e Ø 15 mm.

Realizzati in polipropilene colorato trasparente con speciale finitura rigata. Copertina con tasca per la personalizzazione. Formato interno 22x30 cm. con meccanismo a 4 anelli tondi Ø 30 mm. e Ø 15 mm. Disponibili in 5 colori: arancio, neutro, fucsia, verde e azzurro.



PORTALISTINI A FOGLI FISSI

Realizzati in polipropilene colorato trasparente con copertina flessibile e speciale finitura rigata. Buste interne con finitura buccia d'arancia antiriflesso. Evitano l'effetto fotocopia. Formato interno 22x30 cm. Disponibili in 5 colori: arancio, neutro, fucsia, verde e azzurro.

CARTELLE 3 LEMBI CON ELASTICO

Realizzate in polipropilene colorato trasparente con speciale finitura rigata. Chiusura con elastico piatto di colore nero. Formato interno 22x30 cm. con dorso espandibile fino a 3 cm. e 24x32 cm. con dorso 2,5 cm. Disponibili in 5 colori: arancio, neutro, fucsia, verde e azzurro.



RACCOGLITORI A 4 ANELLI \varnothing 30 mm. e \varnothing 15 mm.

CODICE	F.TO ESTERNO	F.TO INTERNO	ANELLI	S.IMB/UDV	UMV	COLORE
400116632	27x32	22x30	4 (tondi) \varnothing 30	1/10	10	
400083623	27x32	22x30	4 (tondi) \varnothing 30	1/10	10	
400066845	27x32	22x30	4 (tondi) \varnothing 30	1/10	10	
400116630	26x32	22x30	4 (tondi) \varnothing 15	1/20	20	
400083622	26x32	22x30	4 (tondi) \varnothing 15	1/20	20	
400066844	26x32	22x30	4 (tondi) \varnothing 15	1/20	20	

RACCOGLITORI PERSONALIZZABILI A 4 ANELLI \varnothing 30 mm. e \varnothing 15 mm.

CODICE	F.TO ESTERNO	F.TO INTERNO	ANELLI	S.IMB/UDV	UMV	COLORE
100460714	27x32	22x30	4 (tondi) \varnothing 30	1/10	10	
400116633	27x32	22x30	4 (tondi) \varnothing 30	1/10	10	
100460713	26x32	22x30	4 (tondi) \varnothing 15	1/20	20	
400116631	26x32	22x30	4 (tondi) \varnothing 15	1/20	20	

PORTALISTINI A FOGLI FISSI

CODICE	F.TO INTERNO	N. BUSTE	S.IMB/UDV	UMV	PZ. BANCALE	COLORE
400090481	22x30	20	1/25	25	2500	
400090482	22x30	40	1/15	15	1500	
400090483	22x30	60	1/10	10	1200	

CARTELLE 3 LEMBI CON ELASTICO

CODICE	F.TO ESTERNO	F.TO INTERNO	DORSO	S.IMB/UDV	UMV	COLORE
400116644	24x32	22x30	0-3	1/20	20	
400116645	24x32	22x30	0-3	1/20	20	
400066830	24x32	22x30	0-3	1/20	20	
400116646	25x33	24x32	2,5	1/20	20	
400116647	25x33	24x32	2,5	1/20	20	
400066839	25x33	24x32	2,5	1/20	20	

LAMPADE DA SCRIVANIA

OMEGA

NEW Cod. 400202315
NEW Cod. 400202316



SOL

Cod. 400077402
 Cod. 400077404
 Cod. 400077405



LOOMPA

NEW Cod. 400202311
NEW Cod. 400202314
NEW Cod. 400202312
NEW Cod. 400202313



JAZZ

Cod. 400093836



HALO

Cod. 400188501



TERRA

Cod. 400077409



PURELINE

Cod. 400165091
 Cod. 400172851



MAMBOLED

Cod. 400033683
 Cod. 400033684



LINKA

Cod. 400124484



SWINGOLED

Cod. 400093838



POPY

Cod. 400124478



SUCCESS 80 SUCCESS 66

Cod. 400092123
 Cod. 400093600



NELLY

Cod. 400124483



ZOOM

Cod. 400108073



LUCY

Cod. 400093640
 Cod. 400093614



MINI ZOOM

Cod. 400108074



LAMPADE DA TERRA

COCOON



NEW Cod. 400202317

STRATUS



Cod. 400124564

FIRST LED



Cod. 400153696

VARIALUX ARTICOLATA



Cod. 400090469
Cod. 400090471

VARIALUX



Cod. 400090467
Cod. 400090468

OROLOGI

NUMI



NEW Cod. 400202319

WAVE



Cod. 400094562

MEGA



Cod. 400094568

ON TIME



Cod. 400094567

TEMPUS



Cod. 400094592

SAVANA



Cod. 400187752

ARIA



Cod. 400094280

BUSTE

Il portafoglio prodotti, completo e molto articolato, ha come fiore all'occhiello le buste a foratura universale, disponibili in un'ampia gamma di formati, finiture, confezioni e materiali. La novità del 2026 è l'innovativo blocco di buste lisce, ideale da portare sempre con sé a scuola, in ufficio o da utilizzare in casa per la massima praticità e ordine. L'offerta si arricchisce con le buste a foratura in polietilene con più del 30% di polietilene "I'm green™ bio-based", la cui produzione deriva dalla lavorazione della canna da zucchero che, rispetto a quella dei polimeri di origine fossile, contribuisce alla riduzione delle emissioni di CO₂ nell'atmosfera. Con la scelta di questo materiale Favorit dà un importante contributo alla sostenibilità e alla salvaguardia dell'ambiente.



I'm
BIO-BASED

favorit

BUSTE A FORATURA IN POLIETILENE BIO-BASED

Buste a foratura realizzate in polietilene con più del
30% di polietilene "I'm green™ bio-based"
la cui produzione deriva dalla lavorazione della canna da zucchero.
Riciclabili al 100%

favorit®

I'm
green™
BIO-BASED

BUSTE DA FONTE RINNOVABILE >30%
DERIVATA DA CANNA DA ZUCCHERO
VERIFICATA DA ASTM D6866

- ✓ ALTO SPESSORE
- ✓ MASSIMA TRASPARENZA
- ✓ SACCHETTO IN POLIETILENE BIO-BASED
- ✓ ADATTE PER SCUOLA, CASA E UFFICIO

PEZZI

20

FORMATO cm.

22X30

FINITURA

LISCIA

400178113



HAMELIN
BP 70122-14204 HEROUVILLE ST CLAIR - FRANCE
www.hamelinbrands.com
Made in France

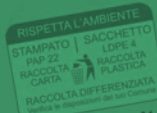

www.favorit.it

QUICK`IN

L'innovativo e funzionale blocco di buste da portare sempre con sé a scuola, in ufficio o da utilizzare in casa per la massima praticità e ordine.

• 100% RICICLABILI • EVITANO L'EFFETTO FOTOCOPIA • ULTRA TRASPARENTI



BLOCCO DI BUSTE A FORATURA QUICK`IN

Blocco di buste a foratura universale realizzate in polipropilene dalla finitura liscia ultra trasparente. Le buste sono staccabili singolarmente e sono dotate di una fessura per inserire facilmente i fogli; evitano l'effetto fotocopia. Il blocco di buste è compatto, è pratico da riporre e da portare sempre con sé a scuola, in ufficio o da utilizzare in casa per la massima funzionalità e ordine. Formato interno buste 21x29,7 cm.

60 buste



BREVETTATO

IL PRODOTTO È PROTETTO DA BREVETTO



COMPATTO, PRATICO DA RIPORRE E DA PORTARE CON SÉ

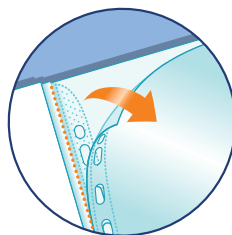

LE BUSTE SONO STACCABILI UNA A UNA

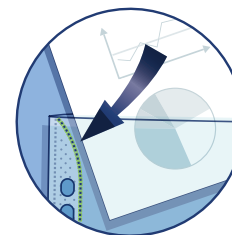

FESSURA PER INSERIRE FACILMENTE I FOGLI

	CODICE	N° BUSTE	F.TO INTERNO	FINITURA	S.IMB/UDV	UMV	COLORE
NEW	400205416	60	21x29,7	LISCIA	1/20	20	

BUSTE A FORATURA IN POLIETILENE BIO-BASED

Realizzate in polietilene con più del 30% di polietilene "I'm green™ bio-based", una materia prima rinnovabile, totalmente riciclabile, la cui produzione deriva dalla lavorazione della canna da zucchero che, rispetto a quella dei polimeri di origine fossile, contribuisce alla riduzione di CO₂ nell'atmosfera. L'origine rinnovabile è scientificamente verificata (in laboratorio) secondo il metodo standard ASTM D6866. Elevato spessore e finitura liscia ultra trasparente. Formato interno 22x30 cm. Sacchetto in polietilene con più del 30% di polietilene "I'm green™ bio-based".

Superior ★★★

LISCIA



CODICE	CONFEZIONE	F.TO INTERNO	TIPOLOGIA	FINITURA	S.IMB/UDV	UMV	CF. BANCALE	COLORE
400178113	20	22x30	SUPERIOR	LISCIA	1/15	15	1800	

1/4 PALBOX BUSTE A FORATURA BIO-BASED

1/4 di Palbox in cartone rinforzato. Pratico e resistente, ideale per una seconda esposizione di sicuro successo. Dimensioni 35(L)x52(P)x65(H) cm.

200 confezioni



CODICE	CAPACITÀ	CONFEZIONE	F.TO INTERNO	TIPOLOGIA	FINITURA	S.IMB/UDV	UMV	COLORE
400184500	200 CONFEZIONI	20	22x30	SUPERIOR	LISCIA	1/1	1	

BUSTE A FORATURA La300 IN POLIETILENE BIO-BASED

Speciale confezione in cartone da 300 buste a foratura universale riutilizzabile come contenitore archivio. Le buste sono realizzate in polietilene con più del 30% di polietilene "I'm green™ bio-based", una materia prima rinnovabile, totalmente riciclabile, la cui produzione deriva dalla lavorazione della canna da zucchero che, rispetto a quella dei polimeri di origine fossile, contribuisce alla riduzione di CO₂ nell'atmosfera. L'origine rinnovabile è scientificamente verificata (in laboratorio) secondo il metodo standard ASTM D6866. Elevato spessore e finitura liscia ultra trasparente. Formato interno 22x30 cm. Sacchetto in polietilene con più del 30% di polietilene "I'm green™ bio-based".

300 buste

Superior ★★★
La300



LISCIA



CODICE	CONFEZIONE	F.TO INTERNO	TIPOLOGIA	FINITURA	F.TO SCATOLA	S.IMB/UDV	UMV	CF. BANCALE	COLORE
400182109	300	22x30	SUPERIOR	LISCIA	27x35x8,5	1/1	1	80	

BUSTE A FORATURA L'ORIGINALE

Realizzate in polipropilene con finitura liscia e perfetta trasparenza "Super Clear". Evitano l'effetto fotocopia. Spessore tra i più alti del mercato per risaltare e proteggere al meglio i documenti. Le buste "L'ORIGINALE" costituiscono il risultato della ricerca tecnologica ed estetica da sempre perseguita da Favorit. Ideali per presentazioni di prestigio.

Top ★★★★★



CODICE	CONFEZIONE	F.TO INTERNO	TIPOLOGIA	FINITURA	S.IMB/UDV	UMV	CF. BANCALE	COLORE
100460118	25	22x30	TOP	LISCIA	1/10	10	1200	
100460119	10	30x42	TOP	LISCIA	1/25	25	1300	

BUSTE A FORATURA La500

Speciale confezione in cartone da 500 buste a foratura universale riutilizzabile come contenitore archivio. Le buste sono realizzate in polipropilene con finitura a buccia d'arancia antiriflesso o liscia ultra trasparente.

500 buste



Air
Buccia d'arancia

Linear
Buccia d'arancia

Superior
Buccia d'arancia

Air
Liscia

Linear
Liscia

Superior
Liscia



LEGGERE MA TENACI
MAGGIORE CAPACITÀ DI ARCHIVIO
EVITANO L'EFFETTO FOTOCOPIA
SCATOLA ARCHIVIO RIUTILIZZABILE

OTTIMA RESISTENZA
UTILIZZO QUOTIDIANO
EVITANO L'EFFETTO FOTOCOPIA
SCATOLA ARCHIVIO RIUTILIZZABILE

MASSIMA PROTEZIONE
UTILIZZO INTENSIVO
EVITANO L'EFFETTO FOTOCOPIA
SCATOLA ARCHIVIO RIUTILIZZABILE



CODICE	CONFEZIONE	F.TO INTERNO	TIPOLOGIA	FINITURA	F.TO SCATOLA	S.IMB/UDV	UMV	CF. BANCALE	COLORE
400065611	500	22x30	AIR	LISCIA	27x35x8,5	1/1	1	80	<input type="checkbox"/>
400052719	500	22x30	LINEAR	LISCIA	27x35x10,5	1/1	1	80	<input type="checkbox"/>
100460059	500	22x30	SUPERIOR	LISCIA	27x35x12	1/1	1	80	<input type="checkbox"/>

CODICE	CONFEZIONE	F.TO INTERNO	TIPOLOGIA	FINITURA	F.TO SCATOLA	S.IMB/UDV	UMV	CF. BANCALE	COLORE
400065614	500	22x30	AIR	BUCCIA	27x35x8,5	1/1	1	80	<input type="checkbox"/>
400052718	500	22x30	LINEAR	BUCCIA	27x35x10,5	1/1	1	80	<input type="checkbox"/>
100460060	500	22x30	SUPERIOR	BUCCIA	27x35x13,5	1/1	1	80	<input type="checkbox"/>

BUSTE A FORATURA FINITURA A BUCCIA D'ARANCIA

Realizzate in polipropilene dalla finitura a buccia d'arancia antiriflesso. Ampia gamma di formati.



Air ★

Linear ★★

Superior ★★★

LEGGERE MA TENACI
MAGGIORE CAPACITÀ DI ARCHIVIO
EVITANO L'EFFETTO FOTOCOPIA
ANTIRIFLESSO

OTTIMA RESISTENZA
UTILIZZO QUOTIDIANO
EVITANO L'EFFETTO FOTOCOPIA
ANTIRIFLESSO

MASSIMA PROTEZIONE
UTILIZZO INTENSIVO
EVITANO L'EFFETTO FOTOCOPIA
ANTIRIFLESSO

CODICE	CONFEZIONE	F.TO INTERNO	TIPOLOGIA	FINITURA	S.IMB/UDV	UMV	CF. BANCALE	COLORE
100460052	100	21x29,7	AIR	BUCCIA	1/10	10	600	<input type="checkbox"/>
100460054	100	22x30	AIR	BUCCIA	1/10	10	600	<input type="checkbox"/>
100460055	200	22x30	AIR	BUCCIA	1/5	5	300	<input type="checkbox"/>

CODICE	CONFEZIONE	F.TO INTERNO	TIPOLOGIA	FINITURA	S.IMB/UDV	UMV	CF. BANCALE	COLORE
100460018	25	15x21	LINEAR	BUCCIA	1/20	20	2240	<input type="checkbox"/>
100460024	50	21x29,7	LINEAR	BUCCIA	1/10	10	1200	<input type="checkbox"/>
100460040	50	22x30	LINEAR	BUCCIA	1/10	10	1200	<input type="checkbox"/>
100460043	100	22x30	LINEAR	BUCCIA	1/5	5	600	<input type="checkbox"/>
100460066	50	23x33	LINEAR	BUCCIA	1/10	10	800	<input type="checkbox"/>

CODICE	CONFEZIONE	F.TO INTERNO	TIPOLOGIA	FINITURA	S.IMB/UDV	UMV	CF. BANCALE	COLORE
100460026	50	21x29,7	SUPERIOR	BUCCIA	1/10	10	1000	<input type="checkbox"/>
100460122	50	22x30	SUPERIOR	BUCCIA	1/10	10	1000	<input type="checkbox"/>

BUSTE A FORATURA FINITURA LISCIA

Realizzate in polipropilene dalla finitura liscia e una perfetta trasparenza.
Ampia gamma di formati.

LISCIA



Air ★

Linear ★★

Superior ★★★

LEGGERE MA TENACI
MAGGIORE CAPACITÀ DI ARCHIVIO
EVITANO L'EFFETTO FOTOCOPIA
ULTRA TRASPARENTI

OTTIMA RESISTENZA
UTILIZZO QUOTIDIANO
EVITANO L'EFFETTO FOTOCOPIA
ULTRA TRASPARENTI

MASSIMA PROTEZIONE
UTILIZZO INTENSIVO
EVITANO L'EFFETTO FOTOCOPIA
ULTRA TRASPARENTI

CODICE	CONFEZIONE	F.TO INTERNO	TIPOLOGIA	FINITURA	S.IMB/UDV	UMV	CF. BANCALE	COLORE
100460056	50	22x30	AIR	LISCIA	1/20	20	1200	<input type="checkbox"/>
100460053	100	22x30	AIR	LISCIA	1/10	10	600	<input type="checkbox"/>

CODICE	CONFEZIONE	F.TO INTERNO	TIPOLOGIA	FINITURA	S.IMB/UDV	UMV	CF. BANCALE	COLORE
100460023	50	21x29,7	LINEAR	LISCIA	1/10	10	1200	<input type="checkbox"/>
100460039	50	22x30	LINEAR	LISCIA	1/10	10	1200	<input type="checkbox"/>

CODICE	CONFEZIONE	F.TO INTERNO	TIPOLOGIA	FINITURA	S.IMB/UDV	UMV	CF. BANCALE	COLORE
100460019	25	15x21	SUPERIOR	LISCIA	1/10	10	2100	<input type="checkbox"/>
100460022	25	18x24	SUPERIOR	LISCIA	1/10	10	1800	<input type="checkbox"/>
100460025	50	21x29,7	SUPERIOR	LISCIA	1/10	10	1000	<input type="checkbox"/>
100460120	50	22x30	SUPERIOR	LISCIA	1/10	10	1000	<input type="checkbox"/>
100460064	100	24x30	SUPERIOR	LISCIA	1/1	1	160	<input type="checkbox"/>
100460065	25	23x33	SUPERIOR	LISCIA	1/10	10	960	<input type="checkbox"/>
100460071	25	25x35	SUPERIOR	LISCIA	1/10	10	800	<input type="checkbox"/>
100460063	50	30x22	SUPERIOR	LISCIA	1/10	10	1000	<input type="checkbox"/>
400053790	10	30x42	SUPERIOR	LISCIA	1/25	25	1200	<input type="checkbox"/>
100460069	25	42x30 (piegata in A4)	SUPERIOR	LISCIA	1/10	10	1000	<input type="checkbox"/>
400053791	10	42x30	SUPERIOR	LISCIA	1/25	25	1200	<input type="checkbox"/>
400053759	10	35x50	SUPERIOR	LISCIA	1/25	25	1200	<input type="checkbox"/>
100460916	10	50x70	SUPERIOR	LISCIA	1/5	5	200	<input type="checkbox"/>

1/4 PALBOX BUSTE A FORATURA

1/4 di Palbox in cartone rinforzato. Pratico e resistente, ideale per una seconda esposizione di sicuro successo. Dimensioni 35(L)x52(P)x65(H) cm.



CODICE	CAPACITÀ	CONFEZIONE	F.TO INTERNO	TIPOLOGIA	FINITURA	S.IMB/UDV	UMV	COLORE
400105404	120 CONFEZIONI	100	22x30	AIR	BUCCIA	1/1	1	<input type="checkbox"/>
400105405	120 CONFEZIONI	50	22x30	SUPERIOR	BUCCIA	1/1	1	<input type="checkbox"/>
400098533	120 CONFEZIONI	50	22x30	SUPERIOR	LISCIA	1/1	1	<input type="checkbox"/>
400142085	160 CONFEZIONI	50	22x30	LINEAR	LISCIA	1/1	1	<input type="checkbox"/>

BUSTE A FORATURA SPECIALE CONFEZIONE 25+1

25 buste a foratura + 1 in omaggio.
Realizzate in polipropilene con finitura a buccia d'arancia antiriflesso o liscia ultra trasparente.
Formato interno 22x30 cm.

25+1 buste

**BUCCIA
D'ARANCIA**



LISCIA



Air ★

Linear ★★

Superior ★★★

LEGGERE MA TENACI
MAGGIORE CAPACITÀ DI ARCHIVIO
EVITANO L'EFFETTO FOTOCOPIA

OTTIMA RESISTENZA
UTILIZZO QUOTIDIANO
EVITANO L'EFFETTO FOTOCOPIA

MASSIMA PROTEZIONE
UTILIZZO INTENSIVO
EVITANO L'EFFETTO FOTOCOPIA

CODICE	CONFEZIONE	F.TO INTERNO	TIPOLOGIA	FINITURA	S.IMB/UDV	UMV	CF. BANCALE	COLORE
400065615	25+1	22x30	AIR	BUCCIA	1/20	20	2000	
400083624	25+1	22x30	LINEAR	BUCCIA	1/20	20	2000	
100460123	25+1	22x30	SUPERIOR	BUCCIA	1/20	20	2000	

CODICE	CONFEZIONE	F.TO INTERNO	TIPOLOGIA	FINITURA	S.IMB/UDV	UMV	CF. BANCALE	COLORE
400083625	25+1	22x30	LINEAR	LISCIA	1/20	20	2000	
100460121	25+1	22x30	SUPERIOR	LISCIA	1/20	20	2000	

BUSTE A FORATURA COLORATE P@stel

Realizzate in polipropilene trasparente colorato. Evitano l'effetto fotocopia. Finitura liscia ad elevato spessore. 4 colori pastello ed elegante banda colorata in tinta. Formato interno 22x30 cm. Ideali per suddividere i progetti.

Superior ★★★

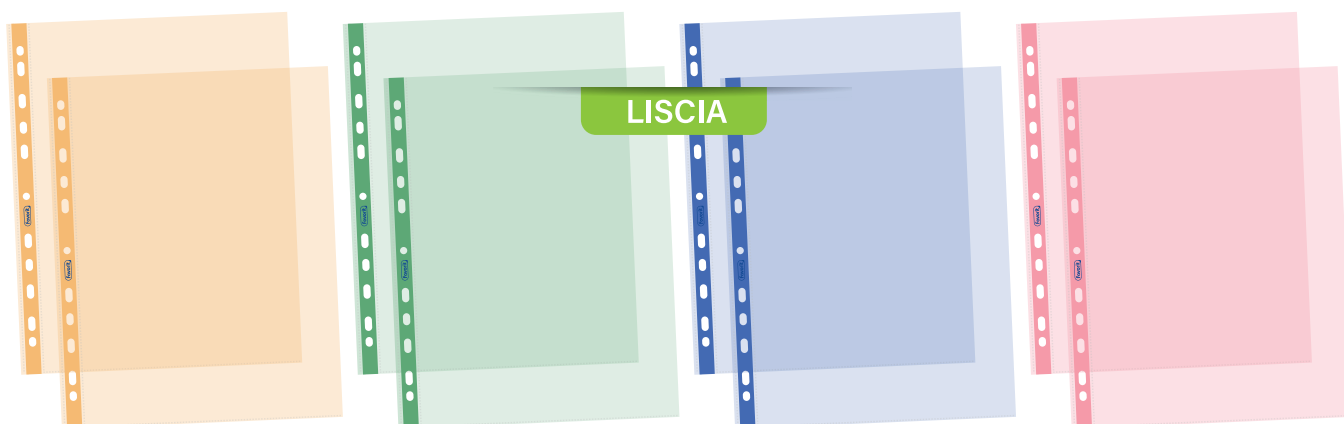

CODICE	CONFEZIONE	F.TO INTERNO	TIPOLOGIA	FINITURA	S.IMB/UDV	UMV	CF. BANCALE	COLORE
100206798	25	22x30	SUPERIOR	LISCIA	1/10	10	1200	Orange
100206800	25	22x30	SUPERIOR	LISCIA	1/10	10	1200	Green
100206797	25	22x30	SUPERIOR	LISCIA	1/10	10	1200	Blue
100206799	25	22x30	SUPERIOR	LISCIA	1/10	10	1200	Pink
100461700	10	22x30	SUPERIOR	LISCIA	1/24	24*	2880	Orange, Green, Blue, Pink

* Confezioni MONOCOLORE, imballo ASSORTITO.

BUSTE A FORATURA CON BANDA COLORATA P@stel

Realizzate in polipropilene trasparente. Evitano l'effetto fotocopia. Finitura liscia con banda colorata in 4 colori pastello: celeste, cipria, pesca e glicine. Formato interno 22x30 cm. Ideali per suddividere i progetti.

Superior ★★★



CODICE	CONFEZIONE	F.TO INTERNO	TIPOLOGIA	FINITURA	S.IMB/UDV	UMV	CF. BANCALE	COLORE
400136868	25	22x30	SUPERIOR	LISCIA	1/10	10	1200	Teal
400136870	25	22x30	SUPERIOR	LISCIA	1/10	10	1200	Pink
400136866	25	22x30	SUPERIOR	LISCIA	1/10	10	1200	Orange
400136869	25	22x30	SUPERIOR	LISCIA	1/10	10	1200	Purple
400136867	10	22x30	SUPERIOR	LISCIA	1/24	24*	2880	Teal, Pink, Orange, Purple

* Confezioni MONOCOLORE, imballo ASSORTITO.

BUSTE A FORATURA CON BANDA COLORATA **SPRINT**

Realizzate in polipropilene trasparente. Evitano l'effetto fotocopia.
Finitura liscia con banda colorata in 4 colori classici: blu, giallo, rosso e verde.
Formato interno 22x30 cm. Ideali per suddividere i progetti.

Superior ★★★



CODICE	CONFEZIONE	F.TO INTERNO	TIPOLOGIA	FINITURA	S.IMB/UDV	UMV	CF. BANCALE	COLORE
400159686	25	22x30	SUPERIOR	LISCIA	1/10	10	1200	
400159687	25	22x30	SUPERIOR	LISCIA	1/10	10	1200	
400159688	25	22x30	SUPERIOR	LISCIA	1/10	10	1200	
400159689	25	22x30	SUPERIOR	LISCIA	1/10	10	1200	
400159700	10	22x30	SUPERIOR	LISCIA	1/24	24*	2880	

* Confezioni MONOCOLORE, imballo ASSORTITO.

BUSTE A FORATURA CON BANDA E BORDO COLORATI

Realizzate in polipropilene con finitura buccia d'arancia antiriflesso. Evitano l'effetto fotocopia.
Banda di rinforzo e bordo colorati in colori classici per un'immediata identificazione del contenuto.
Formato interno 21x29,7 cm. Ideali per suddividere i progetti.

Linear ★★

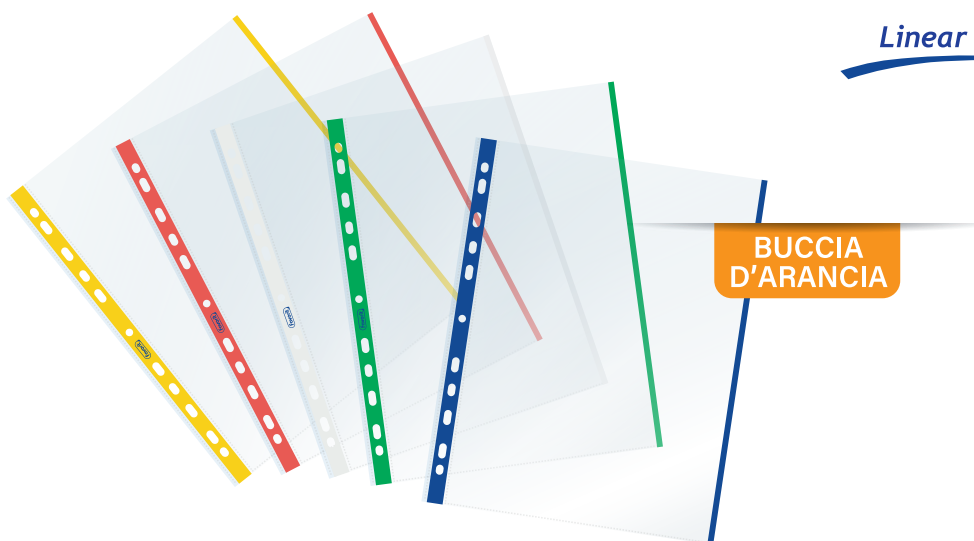

CODICE	CONFEZIONE	F.TO INTERNO	TIPOLOGIA	FINITURA	S.IMB/UDV	UMV	CF. BANCALE	COLORE
100460029	10	21x29,7	LINEAR	BUCCIA	1/10	10	1920	
100460030	10	21x29,7	LINEAR	BUCCIA	1/10	10	1920	
100460031	10	21x29,7	LINEAR	BUCCIA	1/10	10	1920	
100460032	10	21x29,7	LINEAR	BUCCIA	1/10	10	1920	
100461649	10	21x29,7	LINEAR	BUCCIA	1/10	10*	1890	

* Confezioni MONOCOLORE, imballo ASSORTITO.

BUSTE A FORATURA CON SOFFIETTO

Realizzate in polipropilene trasparente con finitura a buccia d'arancia antiriflesso. Evitano l'effetto fotocopia. Soffietto di 2 cm. di larghezza con apertura dall'alto. Possono contenere fino a 200 fogli A4. Formato interno 21x29,7 cm. Ideali per l'archiviazione di quotidiani, cataloghi, riviste, ecc.

Top ★★☆☆

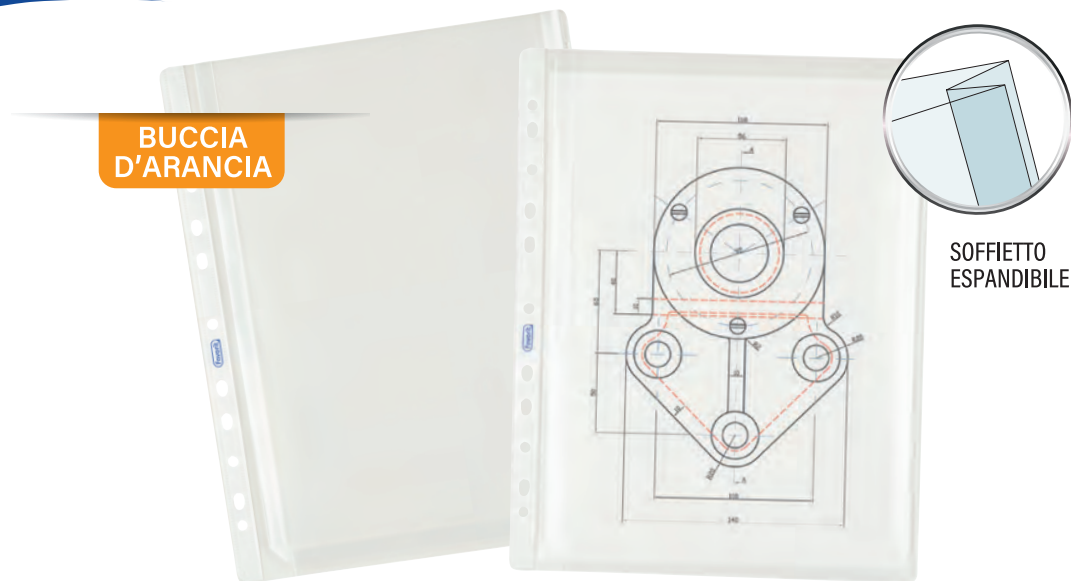

**BUCCIA
D'ARANCIA**

SOFFIETTO
ESPANDIBILE

CODICE	CONFEZIONE	F.TO INTERNO	TIPOLOGIA	FINITURA	S.IMB/UDV	UMV	COLORE
400148443	10	21x29,7	TOP	BUCCIA	1/10	10	

BUSTE A FORATURA APERTE SUI 2 LATI

Realizzate in polipropilene trasparente con finitura liscia ultra trasparente o a buccia d'arancia antiriflesso. Evitano l'effetto fotocopia. L'apertura sui 2 lati facilita la consultazione dei documenti. Formato interno 22x30 cm.

Superior ★★☆☆



CODICE	CONFEZIONE	F.TO INTERNO	TIPOLOGIA	FINITURA	S.IMB/UDV	UMV	COLORE
100460073	50	22x30	SUPERIOR	LISCIA	1/10	10	
100460074	50	22x30	SUPERIOR	BUCCIA	1/10	10	

BUSTE A FORATURA PORTA CD/DVD

Realizzate in polipropilene con finitura liscia ultra trasparente. Consentono di archiviare 3 CD/DVD. Speciale sistema di trattenimento del contenuto. Apertura tasche laterale. Formato esterno 24x31 cm.

Superior ★★★



CODICE	CONFEZIONE	F.TO INTERNO	TIPOLOGIA	FINITURA	S.IMB/UDV	UMV	COLORE
100460140	10	ø 12 (x3)	SUPERIOR	LISCIA	1/25	25	

BUSTE A FORATURA PORTA CARDS

Realizzate in polipropilene con finitura liscia ultra trasparente. Evitano l'effetto fotocopia. 10 tasche con apertura laterale. Formato esterno 21,5x30,5 cm. Consentono l'archiviazione di schede telefoniche e cards varie. Ideali per collezionismo.

Superior ★★★

LISCIA



CODICE	CONFEZIONE	F.TO INTERNO	TIPOLOGIA	FINITURA	S.IMB/UDV	UMV	COLORE
100460075	10	8,5x5,4 (x10)	SUPERIOR	LISCIA	1/25	25	



BUSTE A FORATURA PORTA SCONTRINI FISCALI

Realizzate in polipropilene con finitura buccia d'arancia antiriflesso. Evitano l'effetto fotocopia. 3 strati con foratura e banda rinforzata. Contengono 2+2 tasche (cod. 400141970) o 3+3 tasche (cod. 100460079). Apertura tasche dall'alto. Formato esterno 25x30,5 cm.

Linear 

NUMERO VERDE CLIENTI ITALIA S.R.L. Via Gramsci 180		NUMERO VERDE CLIENTI ITALIA S.R.L. Via Gramsci 180	
ARTICOLO	QUANTITÀ	ARTICOLO	QUANTITÀ
LATO 18	0,85	ZUCCHERO SEMOLATO 1K	0,85
MIS	2,29	FOGLIO ALLUMINIO	2,29
APZ	0,59	UOVA FRES. GR. APZ	0,59
	0,85	MASCARPONE	0,85
	0,79	SAVIOIRRE	0,79
	1,99	SALV. IS. BAMBINI	1,99
	0,79	BISCOTTI RIPPINI	0,79
FIL. SALMONE/IMONE	1,89	FIL. SALMONE/IMONE	1,89
FUNGHI TRIFOLATI	0,59	FUNGHI TRIFOLATI	0,59
BANANE	1,50	BANANE	1,50
EUR/A 1,09 x 1,378	0,49	EUR/A 1,09 x 1,378	0,49
COCCOLA 0,5L	0,49	COCCOLA 0,5L	0,49
COCCOLA 0,5L	0,49	COCCOLA 0,5L	0,49
COCCOLA 0,5L	0,49	COCCOLA 0,5L	0,49
PANNA DA CUCINA	0,39	PANNA DA CUCINA	0,39
PEPERONI GIALLI 500G	0,88	PEPERONI GIALLI 500G	0,88
INDIVIA BELGA 500G	0,89	INDIVIA BELGA 500G	0,89
PREMIUM PELS	3,39	PREMIUM PELS	3,39
PANE BRUSCHETTA	1,49	PANE BRUSCHETTA	1,49
SINGER	0,49	SINGER	0,49
PANNOLENI 7-18 KG	8,99	PANNOLENI 7-18 KG	8,99
ACQUA MINERALE NATUR.	1,02	ACQUA MINERALE NATUR.	1,02
Cod. 0.17 Pz. 6		Cod. 0.17 Pz. 6	
UOVA FRES. GR. APZ	0,59	UOVA FRES. GR. APZ	0,59
MASCARPONE	0,85	MASCARPONE	0,85
SAVIOIRRE	0,79	SAVIOIRRE	0,79
SALV. IS. BAMBINI	1,99	SALV. IS. BAMBINI	1,99
BISCOTTI RIPPINI	0,79	BISCOTTI RIPPINI	0,79
FIL. SALMONE/IMONE	1,89	FIL. SALMONE/IMONE	1,89
FUNGHI TRIFOLATI	0,59	FUNGHI TRIFOLATI	0,59
BANANE	1,50	BANANE	1,50
EUR/A 1,09 x 1,378	0,49	EUR/A 1,09 x 1,378	0,49
COCCOLA 0,5L	0,49	COCCOLA 0,5L	0,49
COCCOLA 0,5L	0,49	COCCOLA 0,5L	0,49
COCCOLA 0,5L	0,49	COCCOLA 0,5L	0,49
PANNA DA CUCINA	0,39	PANNA DA CUCINA	0,39
PEPERONI GIALLI 500G	0,88	PEPERONI GIALLI 500G	0,88
INDIVIA BELGA 500G	0,89	INDIVIA BELGA 500G	0,89
PREMIUM PELS	3,39	PREMIUM PELS	3,39
PANE BRUSCHETTA	1,49	PANE BRUSCHETTA	1,49
SINGER	0,49	SINGER	0,49
PANNOLENI 7-18 KG	8,99	PANNOLENI 7-18 KG	8,99
ACQUA MINERALE NATUR.	1,02	ACQUA MINERALE NATUR.	1,02
Cod. 0.17 Pz. 6		Cod. 0.17 Pz. 6	
TOTALE EURO		TOTALE EURO	
PAGAMENTO BANCHE		PAGAMENTO BANCHE	
RESTO	0,00	RESTO	0,00
ART. 29 6599/30/05 300961123		ART. 29 6599/30/05 300961123	
30/09/06 11-23 30 5 SC.N. 115		30/09/06 11-23 30 5 SC.N. 115	

NUMERO VERDE CLIENTI 80014771 LTD. ITALIA S.R.L. Via Gramsci 180 25021		NUMERO VERDE CLIENTI 80014771 LTD. ITALIA S.R.L. Via Gramsci 180 25021		NUMERO VERDE CLIENTI 80014771 LTD. ITALIA S.R.L. Via Gramsci 180 25021	
ARTICOLO	QUANTITÀ	ARTICOLO	QUANTITÀ	ARTICOLO	QUANTITÀ
ZUCCHERO SEMOLATO 1K	0,85	ZUCCHERO SEMOLATO 1K	0,85	ZUCCHERO SEMOLATO 1K	0,85
FOGLIO ALLUMINIO	2,29	FOGLIO ALLUMINIO	2,29	FOGLIO ALLUMINIO	2,29
UOVA FRES. GR. APZ	0,59	UOVA FRES. GR. APZ	0,59	UOVA FRES. GR. APZ	0,59
MASCARPONE	0,85	MASCARPONE	0,85	MASCARPONE	0,85
SAVIOIRRE	0,79	SAVIOIRRE	0,79	SAVIOIRRE	0,79
SALV. IS. BAMBINI	1,99	SALV. IS. BAMBINI	1,99	SALV. IS. BAMBINI	1,99
BISCOTTI RIPPINI	0,79	BISCOTTI RIPPINI	0,79	BISCOTTI RIPPINI	0,79
FIL. SALMONE/IMONE	1,89	FIL. SALMONE/IMONE	1,89	FIL. SALMONE/IMONE	1,89
FUNGHI TRIFOLATI	0,59	FUNGHI TRIFOLATI	0,59	FUNGHI TRIFOLATI	0,59
BANANE	1,50	BANANE	1,50	BANANE	1,50
EUR/A 1,09 x 1,378	0,49	EUR/A 1,09 x 1,378	0,49	EUR/A 1,09 x 1,378	0,49
COCCOLA 0,5L	0,49	COCCOLA 0,5L	0,49	COCCOLA 0,5L	0,49
COCCOLA 0,5L	0,49	COCCOLA 0,5L	0,49	COCCOLA 0,5L	0,49
COCCOLA 0,5L	0,49	COCCOLA 0,5L	0,49	COCCOLA 0,5L	0,49
PANNA DA CUCINA	0,39	PANNA DA CUCINA	0,39	PANNA DA CUCINA	0,39
PEPERONI GIALLI 500G	0,88	PEPERONI GIALLI 500G	0,88	PEPERONI GIALLI 500G	0,88
INDIVIA BELGA 500G	0,89	INDIVIA BELGA 500G	0,89	INDIVIA BELGA 500G	0,89
PREMIUM PELS	3,39	PREMIUM PELS	3,39	PREMIUM PELS	3,39
PANE BRUSCHETTA	1,49	PANE BRUSCHETTA	1,49	PANE BRUSCHETTA	1,49
SINGER	0,49	SINGER	0,49	SINGER	0,49
PANNOLENI 7-18 KG	8,99	PANNOLENI 7-18 KG	8,99	PANNOLENI 7-18 KG	8,99
ACQUA MINERALE NATUR.	1,02	ACQUA MINERALE NATUR.	1,02	ACQUA MINERALE NATUR.	1,02
Cod. 0.17 Pz. 6		Cod. 0.17 Pz. 6		Cod. 0.17 Pz. 6	
UOVA FRES. GR. APZ	0,59	UOVA FRES. GR. APZ	0,59	UOVA FRES. GR. APZ	0,59
MASCARPONE	0,85	MASCARPONE	0,85	MASCARPONE	0,85
SAVIOIRRE	0,79	SAVIOIRRE	0,79	SAVIOIRRE	0,79
SALV. IS. BAMBINI	1,99	SALV. IS. BAMBINI	1,99	SALV. IS. BAMBINI	1,99
BISCOTTI RIPPINI	0,79	BISCOTTI RIPPINI	0,79	BISCOTTI RIPPINI	0,79
FIL. SALMONE/IMONE	1,89	FIL. SALMONE/IMONE	1,89	FIL. SALMONE/IMONE	1,89
FUNGHI TRIFOLATI	0,59	FUNGHI TRIFOLATI	0,59	FUNGHI TRIFOLATI	0,59
BANANE	1,50	BANANE	1,50	BANANE	1,50
EUR/A 1,09 x 1,378	0,49	EUR/A 1,09 x 1,378	0,49	EUR/A 1,09 x 1,378	0,49
COCCOLA 0,5L	0,49	COCCOLA 0,5L	0,49	COCCOLA 0,5L	0,49
COCCOLA 0,5L	0,49	COCCOLA 0,5L	0,49	COCCOLA 0,5L	0,49
COCCOLA 0,5L	0,49	COCCOLA 0,5L	0,49	COCCOLA 0,5L	0,49
PANNA DA CUCINA	0,39	PANNA DA CUCINA	0,39	PANNA DA CUCINA	0,39
PEPERONI GIALLI 500G	0,88	PEPERONI GIALLI 500G	0,88	PEPERONI GIALLI 500G	0,88
INDIVIA BELGA 500G	0,89	INDIVIA BELGA 500G	0,89	INDIVIA BELGA 500G	0,89
PREMIUM PELS	3,39	PREMIUM PELS	3,39	PREMIUM PELS	3,39
PANE BRUSCHETTA	1,49	PANE BRUSCHETTA	1,49	PANE BRUSCHETTA	1,49
SINGER	0,49	SINGER	0,49	SINGER	0,49
PANNOLENI 7-18 KG	8,99	PANNOLENI 7-18 KG	8,99	PANNOLENI 7-18 KG	8,99
ACQUA MINERALE NATUR.	1,02	ACQUA MINERALE NATUR.	1,02	ACQUA MINERALE NATUR.	1,02
Cod. 0.17 Pz. 6		Cod. 0.17 Pz. 6		Cod. 0.17 Pz. 6	
TOTALE EURO		TOTALE EURO		TOTALE EURO	
PAGAMENTO BANCHE		PAGAMENTO BANCHE		PAGAMENTO BANCHE	
RESTO	0,00	RESTO	0,00	RESTO	0,00
ART. 29 6599/30/05 300961123		ART. 29 6599/30/05 300961123		ART. 29 6599/30/05 300961123	
30/09/06 11-23 30 5 SC.N. 115		30/09/06 11-23 30 5 SC.N. 115		30/09/06 11-23 30 5 SC.N. 115	

CODICE	CONFEZIONE	F.TO INTERNO	TIPOLOGIA	FINITURA	S.IMB/UDV	UMV	COLORE
400141970	10	8x30 (x4)	LINEAR	BUCCIA	1/25	25	
100460079	10	7x30 (x6)	LINEAR	BUCCIA	1/25	25	

BUSTE A FORATURA PORTA BIGLIETTI DA VISITA

Realizzate in polipropilene con finitura liscia ultra trasparente. Evitano l'effetto fotocopia. 8 tasche con apertura superiore. Formato esterno 22x31 cm.

Superior ★★★

LISCIA



CODICE	CONFEZIONE	F.TO INTERNO	TIPOLOGIA	FINITURA	S.IMB/UDV	UMV	COLORE
100460081	10	9,4x6,3 (x8)	SUPERIOR	LISCIA	1/25	25	<input type="checkbox"/>

BUSTE A FORATURA PORTA FIGURINE

Realizzate in polipropilene con finitura liscia ultra trasparente. Evitano l'effetto fotocopia. 9 tasche con apertura superiore. Formato esterno 23x28,8 cm. Ideali per collezionismo.

Superior ★★★

LISCIA



CODICE	CONFEZIONE	F.TO INTERNO	TIPOLOGIA	FINITURA	S.IMB/UDV	UMV	COLORE
100460157	10	6,5x9 (x9)	SUPERIOR	LISCIA	1/25	25	<input type="checkbox"/>

BUSTE A FORATURA PORTA MATRICI ASSEGNI

Realizzate in polipropilene con finitura liscia ultra trasparente. Evitano l'effetto fotocopia. 10 tasche per matrici assegni. Comprendono cartoncini scrivibili. Apertura tasche dall'alto. Formato esterno 22x31,5 cm.

Superior ★★☆☆

LISCIA



CODICE	CONFEZIONE	F.TO INTERNO	TIPOLOGIA	FINITURA	S.IMB/UDV	UMV	COLORE
100460130	10	6,2x7,5 (x10)	SUPERIOR	LISCIA	1/25	25	<input type="checkbox"/>

BUSTE A FORATURA PORTA MONETE

Realizzate in PVC trasparente con banda di rinforzo. Tasche con patella di chiusura. Fornite ognuna con l'apposito cartoncino bianco scrivibile. Formato esterno 22,5x29,6 cm. Ideali per collezionismo.

Top ★★☆☆

LISCIA

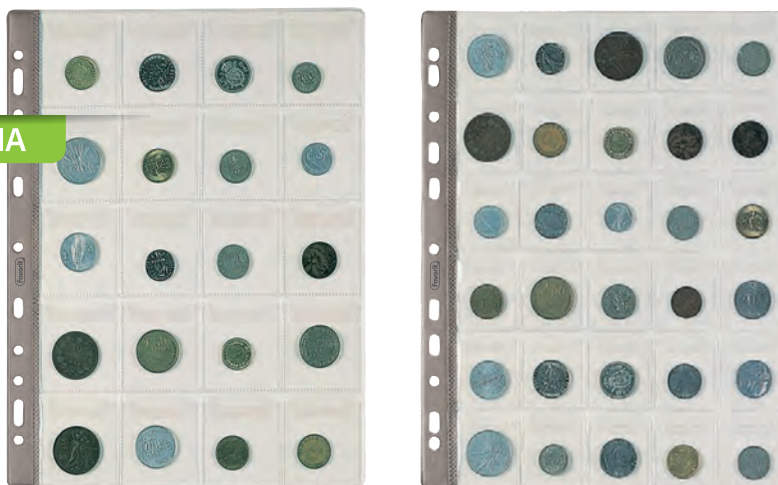

CODICE	CONFEZIONE	F.TO INTERNO	TIPOLOGIA	FINITURA	S.IMB/UDV	UMV	COLORE
400184164	5	5x5,5 (x20)	TOP	LISCIA	1/5	5	<input type="checkbox"/>
400184165	5	4x4,5 (x30)	TOP	LISCIA	1/5	5	<input type="checkbox"/>

BUSTE A FORATURA PORTA FOTO

Realizzate in polipropilene con finitura liscia ultra trasparente. Evitano l'effetto fotocopia. Non alterano i colori. Apertura tasche laterale. Formato esterno 24x31,5 cm. Ideali per archiviare, proteggere e conservare i formati più comuni di fotografie.

Top ★★☆☆



CODICE	CONFEZIONE	F.TO INTERNO	TIPOLOGIA	FINITURA	S.IMB/UDV	UMV	COLORE
100460150	10	10x15 (x4)	TOP	LISCIA	1/25	25	<input type="checkbox"/>
100460151	10	20x13 (x2)	TOP	LISCIA	1/25	25	<input type="checkbox"/>
100460152	10	21x15 (x2)	TOP	LISCIA	1/25	25	<input type="checkbox"/>

BUSTE A FORATURA PORTA FOTO A 3 STRATI

Realizzate in polipropilene trasparente con finitura buccia d'arancia antiriflesso. Evitano l'effetto fotocopia. 3 strati di cui quello centrale di colore bianco, antiscivolo. Apertura tasche laterale. Formato esterno 24x31,5 cm. Ideali per archiviare, proteggere e conservare i formati più comuni di fotografie.

Superior ★★☆☆



CODICE	CONFEZIONE	F.TO INTERNO	TIPOLOGIA	FINITURA	S.IMB/UDV	UMV	COLORE
100460145	10	10x7 (x16)	SUPERIOR	BUCCIA	1/25	25	<input type="checkbox"/>
100460147	10	10x15 (x8)	SUPERIOR	BUCCIA	1/25	25	<input type="checkbox"/>
100460148	10	20x13 (x4)	SUPERIOR	BUCCIA	1/25	25	<input type="checkbox"/>
100460149	10	21x15 (x4)	SUPERIOR	BUCCIA	1/25	25	<input type="checkbox"/>

BUSTE CON BOTTONE P@stel

Realizzate in polipropilene opaco ad elevato spessore nei colori pastello. Chiusura con bottone a pressione colorato in tinta. Formati: A4, A6 e DL. Disponibili in 4 colori: celeste, cipria, smeraldo e glicine. Sono indispensabili per proteggere e trasportare documenti o oggetti vari.



A4
30 PEZZI



A6
20 PEZZI



DL
30 PEZZI



CODICE	F.TO ESTERNO	F.TO INTERNO	MISURE ESPOSITORE	S.IMB/UDV	UMV	COLORE	
400116128	33,5x23,5	A4	L35xP21xH35	1/30	30		ESPOSITORE
400153395	16,4x11,8	A6	L17xP21xH6	1/20	20		ESPOSITORE
400153397	22,4x12,3	DL	L24xP35xH6,5	1/30	30		ESPOSITORE

BUSTE CON BOTTONE **NEON**

Realizzate in polipropilene opaco ad elevato spessore nei colori fluo. Chiusura con bottone a pressione colorato in tinta. Formati: A4, A6 e DL. Disponibili in 4 colori: fucsia, giallo, arancio e verde. Sono indispensabili per proteggere e trasportare documenti o oggetti vari.

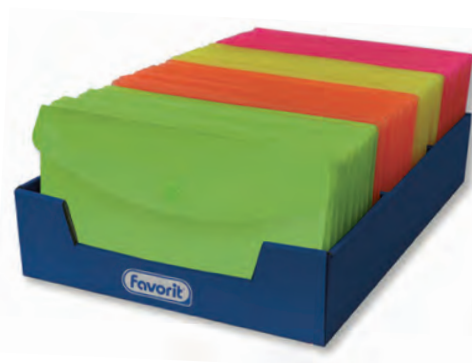

A4
32 PEZZI

A6
20 PEZZI

DL
30 PEZZI



CODICE	F.TO ESTERNO	F.TO INTERNO	MISURE ESPOSITORE	S.IMB/UDV	UMV	COLORE	
400116127	33,5x23,5	A4	L35xP21xH35	1/32	32		ESPOSITORE
400153394	16,4x11,8	A6	L17xP21xH6	1/20	20		ESPOSITORE
400153396	22,4x12,3	DL	L24xP35xH6,5	1/30	30		ESPOSITORE

BUSTE CON BOTTONE HAWAII

Realizzate in polipropilene traslucido con texture grafica che combina un gioco di intersezioni tra linee.
Chiusura con bottone a pressione di colore nero.
Disponibili in vari formati e in 6 colori brillanti: rosso, azzurro, verde chiaro, viola, grigio e trasparente.
Sono indispensabili per proteggere e trasportare documenti o oggetti vari.



A3



A4



A5



Cod. 400152302

A4
30 PEZZI

CODICE	CONFEZIONE	F.TO ESTERNO	F.TO INTERNO	MISURE ESPOSITORE	S.IMB/UDV	UMV	COLORE
400135688	-	25x18	A5	-	1/30	30	
400135689	-	33,5x23,5	A4	-	1/20	20	
400138403	5	33,5x23,5	A4	-	1/12	12	
400138405	5	33,5x23,5	A4	-	1/12	12	
400138404	5	33,5x23,5	A4	-	1/12	12	
400152302	-	33,5x23,5	A4	L35xP21xH35	1/30	30	
400135730	-	45,5x30,5	A3	-	1/30	30	

ESPOSITORE

BUSTE A SACCO UPOCKET

Realizzate in polipropilene con finitura liscia ultra trasparente. Evitano l'effetto fotocopia. Aperte sul lato superiore sono disponibili in vari formati. Fino al formato 23x33 cm. sono realizzate con saldatura a filo e monopiegate. Indispensabili per conservare documenti personali come carte di credito, tessere varie, patente, passaporto, buoni pasto, tagliandi PYNG di TELEPASS®, EASY:PARK™, ZTL, ecc.

Superior ★★☆☆



FORMATI PER DOCUMENTI

CODICE	CONFEZIONE	F.TO INTERNO	UTILIZZO	TIPOLOGIA	FINITURA	S.IMB/UDV	UMV	COLORE
100460082	25	5,4x8,5	CARTA DI CREDITO, CARDS VARIE	SUPERIOR	LISCIA	1/4	4	<input type="checkbox"/>
400102316	100	5,4x8,5	CARTA DI CREDITO, CARDS VARIE	SUPERIOR	LISCIA	1/1	1	<input type="checkbox"/>
100460083	25	6x10	BIGLIETTI DA VISITA	SUPERIOR	LISCIA	1/4	4	<input type="checkbox"/>
400102317	100	6x10		SUPERIOR	LISCIA	1/1	1	<input type="checkbox"/>
100460086	25	7,5x11	CARTA D'IDENTITÀ, FIGURINE LIEBIG, PYNG	SUPERIOR	LISCIA	1/4	4	<input type="checkbox"/>
400102318	100	7,5x11	CARTA D'IDENTITÀ, FIGURINE LIEBIG, PYNG	SUPERIOR	LISCIA	1/1	1	<input type="checkbox"/>
100460089	25	8x12	EASY:PARK	SUPERIOR	LISCIA	1/4	4	<input type="checkbox"/>
400102319	100	8x12	EASY:PARK	SUPERIOR	LISCIA	1/1	1	<input type="checkbox"/>
100460092	25	10x13,5	PASSAPORTO, BUONI PASTO	SUPERIOR	LISCIA	1/4	4	<input type="checkbox"/>
100460093	25	11x16		SUPERIOR	LISCIA	1/4	4	<input type="checkbox"/>
400102331	100	11x16		SUPERIOR	LISCIA	1/1	1	<input type="checkbox"/>
100460094	25	11x15	LIBRETTO AUTO-MOTO, TESSERA ELETTORALE	SUPERIOR	LISCIA	1/4	4	<input type="checkbox"/>
100460095	25	13x18	FOTOGRAFIE	SUPERIOR	LISCIA	1/4	4	<input type="checkbox"/>
100460096	25	11x21		SUPERIOR	LISCIA	1/4	4	<input type="checkbox"/>



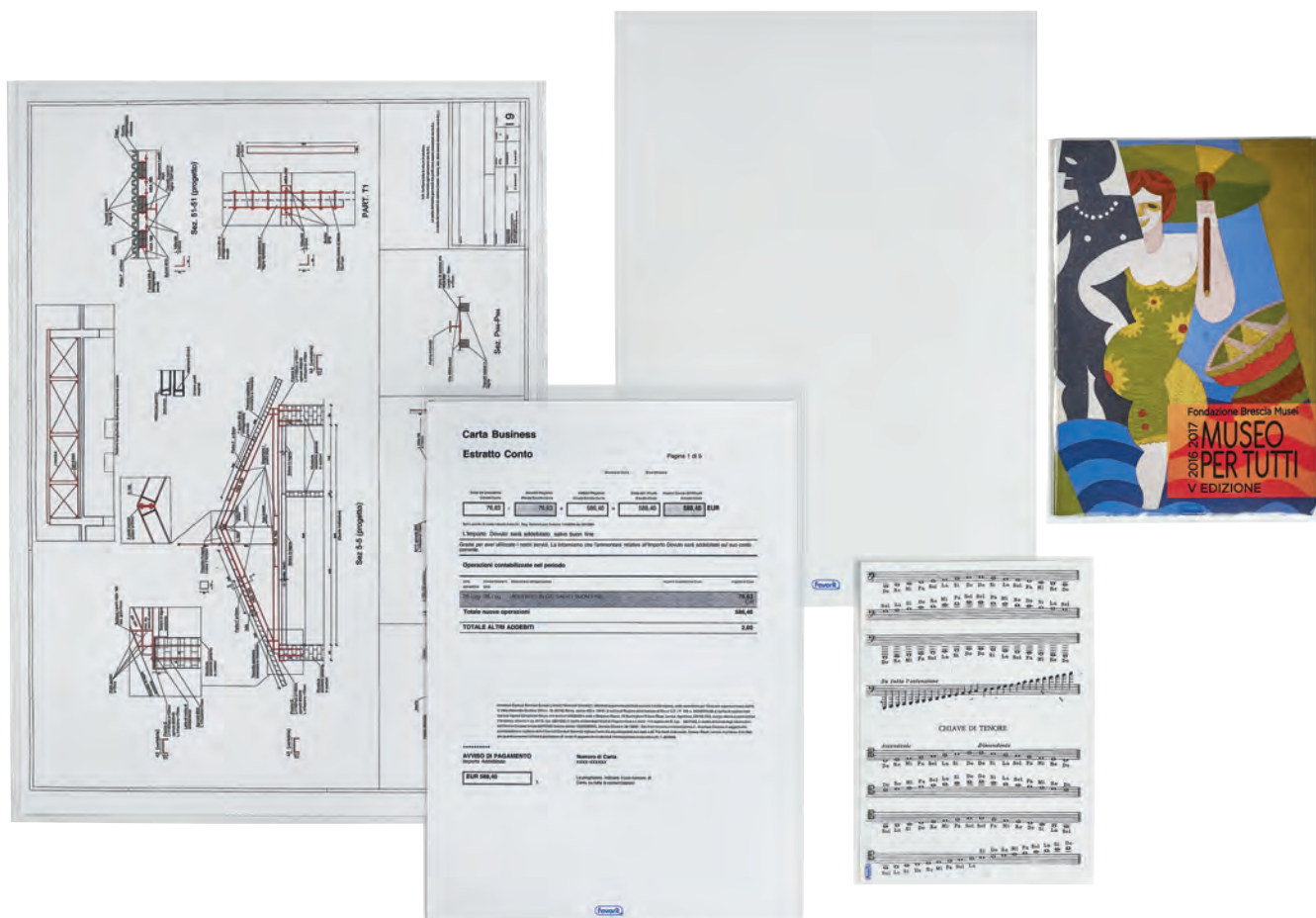

BUSTE A SACCO UPOCKET

Realizzate in polipropilene con finitura liscia ultra trasparente. Evitano l'effetto fotocopia. Aperte sul lato superiore sono disponibili in vari formati. Fino al formato 23x33 cm, sono realizzate con saldatura a filo e monopiegate. Indispensabili per conservare documenti, pratiche, disegni, locandine, poster, ecc.

Superior 



FORMATI TRADIZIONALI

CODICE	CONFEZIONE	F.TO INTERNO	UTILIZZO	TIPOLOGIA	FINITURA	S.IMB/UDV	UMV	COLORE
100460097	25	15x21	A5	SUPERIOR	LISCIA	1/20	20	
100460098	25	18x24		SUPERIOR	LISCIA	1/20	20	
100460099	25	21x29,7	A4	SUPERIOR	LISCIA	1/20	20	
100460100	25	21x31		SUPERIOR	LISCIA	1/20	20	
100460101	25	22x30		SUPERIOR	LISCIA	1/20	20	
100460107	25	23x33	PROTOCOLLO	SUPERIOR	LISCIA	1/20	20	
100460108	25	25x35	FOGLI DISEGNO	SUPERIOR	LISCIA	1/20	20	
100460110	25	30x42	A3	SUPERIOR	LISCIA	1/10	10	
100460111	25	35x50	FOGLI DISEGNO	SUPERIOR	LISCIA	1/10	10	
100460114	10	50x70	POSTER	SUPERIOR	LISCIA	1/5	5	
100460116	10	70x100	MAPPE	SUPERIOR	LISCIA	1/5	5	

BUSTE PORTA AVVISI

Realizzate in PVC con rinforzo semitrasparente.
Speciale chiusura con patella.
Disponibili in 2 differenti formati.



LISCIA

CODICE	CONFEZIONE	F.TO INTERNO	TIPOLOGIA	FINITURA	S.IMB/UDV	UMV	COLORE
100500070	10	15x21	TOP	LISCIA	1/20	20	
100500071	10	22x30	TOP	LISCIA	1/20	20	

BUSTE PORTA CD/DVD

Realizzate in polipropilene trasparente con finitura a buccia d'arancia antiriflesso.
Apertura sul lato superiore.
Adatte a contenere un CD o un DVD.

BUCCIA
D'ARANCIA



Superior ★★★

CODICE	CONFEZIONE	F.TO INTERNO	TIPOLOGIA	FINITURA	S.IMB/UDV	UMV	COLORE
100460143	25	12x12	SUPERIOR	BUCCIA	1/10	10	<input type="checkbox"/>

BUSTE PORTA CD/DVD CON PATELLA DI CHIUSURA

Realizzate in polipropilene con finitura liscia ultra trasparente.
Pratica patella di chiusura per evitare la fuoriuscita accidentale del contenuto.
Adatte a contenere un CD o un DVD.

LISCIA



Superior ★★★

CODICE	CONFEZIONE	F.TO INTERNO	TIPOLOGIA	FINITURA	S.IMB/UDV	UMV	COLORE
100460144	25	12x12	SUPERIOR	LISCIA	1/10	10	<input type="checkbox"/>

BUSTE ADESIVE PORTA CD/DVD CON PATELLA DI CHIUSURA

Realizzate in polipropilene con finitura liscia ultra trasparente.
Pratica patella di chiusura per evitare la fuoriuscita accidentale del contenuto.
2 bande adesive sul retro. Adatte a contenere un CD o un DVD.

LISCIA



Superior ★★★

CODICE	CONFEZIONE	F.TO INTERNO	TIPOLOGIA	FINITURA	S.IMB/UDV	UMV	COLORE
100460134	25	12x12	SUPERIOR	LISCIA	1/10	10	<input type="checkbox"/>

CARTELLINE

Un'offerta ampia di cartelline di tipologie diverse, colorate e trasparenti e di differenti spessori che consentono di archiviare, presentare e consultare documenti in qualsiasi formato. La gamma si completa con le cartelline a L in polietilene con più del 30% di polietilene "I'm green™ bio-based", la cui produzione deriva dalla lavorazione della canna da zucchero che, rispetto a quella dei polimeri di origine fossile, contribuisce alla riduzione di CO₂ nell'atmosfera. Con la scelta di questo materiale, Favorit dà un importante contributo alla salvaguardia dell'ambiente.

CARTE
APERT
IN POL

Cartelline
30% di
la cui p
Riduz

Favorit

**CARTELLINE A L
E SUI 2 LATI
POLIETILENE BIO-BASED**

Cartelline realizzate in polietilene con più del
50% di polietilene "I'm green™ bio-based"
la cui produzione deriva dalla lavorazione della canna da zucchero.
Biodegradabili al 100%



- ✓ ALTO SPESSORE
- ✓ MASSIMA TRASPARENZA
- ✓ SACCHETTO IN POLIETILENE BIO-BASED
- ✓ ADATTE PER SCUOLA, CASA E UFFICIO

PEZZI
10

FORMATO cm.
22x30

FINITURA
LISCIA

400178018



www.favorit.it

MADE IN FRANCE
BY STYLLER FROM HERNOVILLE ST CLAIR - FRANCE
www.favorit.com
Made in France

Favorit

I'm green
BIO-BASED

CARTELLINE A L IN POLIETILENE BIO-BASED

Realizzate in polietilene con più del 30% di polietilene "I'm green™ bio-based", una materia prima rinnovabile, totalmente riciclabile, la cui produzione deriva dalla lavorazione della canna da zucchero che, rispetto a quella dei polimeri di origine fossile, contribuisce alla riduzione di CO₂ nell'atmosfera. L'origine rinnovabile è scientificamente verificata (in laboratorio) secondo il metodo standard ASTM D6866. Elevato spessore e finitura liscia ultra trasparente. Formato interno 22x30 cm. Sacchetto in polietilene con più del 30% di polietilene "I'm green™ bio-based".

Superior ★★★

LISCIA



CODICE	CONFEZIONE	F.TO INTERNO	TIPOLOGIA	FINITURA	S.IMB/UDV	UMV	COLORE
400178018	10	22x30	SUPERIOR	LISCIA	1/25	25	

CARTELLINE A L COLORATE IN POLIETILENE BIO-BASED

Realizzate in polietilene colorato trasparente con più del 30% di polietilene "I'm green™ bio-based", una materia prima rinnovabile, totalmente riciclabile, la cui produzione deriva dalla lavorazione della canna da zucchero che, rispetto a quella dei polimeri di origine fossile, contribuisce alla riduzione di CO₂ nell'atmosfera. L'origine rinnovabile è scientificamente verificata (in laboratorio) secondo il metodo standard ASTM D6866. Elevato spessore e finitura liscia. Formato interno 22x30 cm. Sacchetto in polietilene con più del 30% di polietilene "I'm green™ bio-based". Disponibili in 4 colori brillanti ideali per differenziare e suddividere progetti e attività.

Superior ★★★



CODICE	CONFEZIONE	F.TO INTERNO	TIPOLOGIA	FINITURA	S.IMB/UDV	UMV	COLORE
400182393	25	22x30	SUPERIOR	LISCIA	1/10	10	
400182394	25	22x30	SUPERIOR	LISCIA	1/10	10	
400182395	25	22x30	SUPERIOR	LISCIA	1/10	10	
400182396	25	22x30	SUPERIOR	LISCIA	1/10	10	

CARTELLINE A L L'ORIGINALE

Realizzate in polipropilene, aperte sui due lati. Finitura liscia, perfetta trasparenza "Super Clear" e spessore tra i più alti del mercato per una protezione altissima. Evitano l'effetto fotocopia. Le cartelline "L'originale" costituiscono il risultato della ricerca tecnologica ed estetica da sempre perseguita da Favorit. Ideali per presentazioni di prestigio.

Top ★★★★★



LISCIA

CODICE	CONFEZIONE	F.TO INTERNO	TIPOLOGIA	FINITURA	S.IMB/UDV	UMV	COLORE
100460046	25	22x30	TOP	LISCIA	1/10	10	<input type="checkbox"/>

CARTELLINE A L PRATIC

Realizzate in polipropilene, aperte sui due lati. Finitura liscia ultra trasparente o buccia d'arancia antiriflesso.

BUCCIA D'ARANCIA



LISCIA



CODICE	CONFEZIONE	F.TO INTERNO	TIPOLOGIA	FINITURA	S.IMB/UDV	UMV	COLORE
100460047	50	22x30	SUPERIOR	LISCIA	1/10	10	<input type="checkbox"/>
100460049	50	21x29,7	SUPERIOR	BUCCIA	1/10	10	<input type="checkbox"/>
100460050	50	22x30	SUPERIOR	BUCCIA	1/10	10	<input type="checkbox"/>
100460001	50	22x30	LINEAR	BUCCIA	1/10	10	<input type="checkbox"/>

CARTELLINE CON MECCANISMO AD AGHI

Realizzate in polipropilene con meccanismo ad aghi. Passo 8 cm.
Fondo opaco e frontespizio trasparente. Fornite con un'etichetta bianca estraibile e scrivibile.
Evitano l'effetto fotocopia. Formato interno 21x29,7 cm. Disponibili in 6 colori utili per differenziare i diversi progetti.



MECCANISMO AD AGHI
IN METALLO



ETICHETTA ESTRAIBILE
E SCRIVIBILE

CODICE	CONFEZIONE	F.TO INTERNO	S.IMB/UDV	UMV	COLORE
100500004	10	21x29,7	1/10	10	
100500005	10	21x29,7	1/10	10	
100500006	10	21x29,7	1/10	10	
100500007	10	21x29,7	1/10	10	
100500008	10	21x29,7	1/10	10	
100500009	10	21x29,7	1/10	10	

QUADRANTI IN PVC

Realizzati in PVC trasparente neutro sono adatti come copertina di protezione
nella rilegatura dei fogli e come finitura di tesi, presentazioni ecc.

LISCIA



CODICE	CONFEZIONE	F.TO INTERNO	SPESSORE	FINITURA	S.IMB/UDV	UMV	COLORE
100500050	100	21x29,7	150 µm	LISCIA	1/8	8	
100500055	100	29,7x42	150 µm	LISCIA	1/4	4	

PORTALISTINI

PORTALISTINI PERSONALIZZABILE

BUSTE INTERNE FISSE CON FINITURA LISCIA

BUSTE
6

FORMATO
22x30

FINITURA
LISCIA

PP



APERTURA SUPERIORE
CON INVITO PER
FACILITARE L'INSERIMENTO
DEI FOGLI NELLA BUSTA

PORTALISTINI PERSONALIZZABILE

BUSTE INTERNE FISSE CON FINITURA LISCIA

BUSTE
70

FORMATO
22x30

FINITURA
LISCIA

PP



APERTURA SUPERIORE
CON INVITO PER
FACILITARE L'INSERIMENTO
DEI FOGLI NELLA BUSTA

La gamma dei portalistini, tra le più complete del mercato, è appositamente studiata per rispondere a qualsiasi esigenza di presentazione, consultazione e protezione. Un prezioso supporto all'organizzazione quotidiana dei propri documenti che si distingue per qualità nei materiali, innovazione, resistenza all'usura e flessibilità.

400182104



8 006779 049693

Favorit

www.favorit.it

BUSTE
10

FORMATO
22x30

FINITURA
LISCIA



APERTURA SUPERIORE
CON INVITO PER
FACILITARE L'INSERIMENTO
DEI FOGLI NELLA BUSTA

PERSONALIZZABILE
FINITURA LISCIA

BUSTE
20

FORMATO
22x30

FINITURA
LISCIA



APERTURA SUPERIORE
CON INVITO PER
FACILITARE L'INSERIMENTO
DEI FOGLI NELLA BUSTA



PERSONALIZZABILE
FINITURA LISCIA

BUSTE
30

FORMATO
22x30

FINITURA
LISCIA



APERTURA SUPERIORE
CON INVITO PER
FACILITARE L'INSERIMENTO
DEI FOGLI NELLA BUSTA



PERSONALIZZABILE
FINITURA LISCIA

BUSTE
40

FORMATO
22x30

FINITURA
LISCIA



APERTURA SUPERIORE
CON INVITO PER
FACILITARE L'INSERIMENTO
DEI FOGLI NELLA BUSTA



PERSONALIZZABILE
FINITURA LISCIA

BUSTE
80

FORMATO
22x30

FINITURA
LISCIA



APERTURA SUPERIORE
CON INVITO PER
FACILITARE L'INSERIMENTO
DEI FOGLI NELLA BUSTA

PERSONALIZZABILE
FINITURA LISCIA

BUSTE
90

FORMATO
22x30

FINITURA
LISCIA



APERTURA SUPERIORE
CON INVITO PER
FACILITARE L'INSERIMENTO
DEI FOGLI NELLA BUSTA



PERSONALIZZABILE
FINITURA LISCIA

BUSTE
100

FORMATO
22x30

FINITURA
LISCIA



APERTURA SUPERIORE
CON INVITO PER
FACILITARE L'INSERIMENTO
DEI FOGLI NELLA BUSTA



PERSONALIZZABILE
FINITURA LISCIA



www.favorit.it



www.favorit.it



www.favorit.it



PORTALISTINI PERSONALIZZABILI LISCI SVILUPPO®

Realizzati in polipropilene con copertina flessibile e trasparente con tasca per la personalizzazione. Buste interne con finitura liscia ultra trasparente. Evitano l'effetto fotocopia. Formato interno 15x21 e 22x30 cm. Ampia gamma di foliazioni.



INSERIMENTO
FACILITATO
DEI DOCUMENTI PER
IL FORMATO 22x30 cm.

CODICE	F.TO INTERNO	N. BUSTE	S.IMB/UDV	UMV	PZ. BANCALE	COLORE
100460235	15x21	20	1/25	25	1800	<input type="checkbox"/>
100460236	15x21	30	1/20	20	1800	<input type="checkbox"/>
100460237	15x21	40	1/15	15	1350	<input type="checkbox"/>
100460238	15x21	50	1/15	15	1350	<input type="checkbox"/>
400133188	15x21	60	1/15	15	1350	<input type="checkbox"/>
400182100	22x30	6	1/30	30	3000	<input type="checkbox"/>
400182101	22x30	10	1/25	25	2500	<input type="checkbox"/>
400090484	22x30	20	1/25	25	2500	<input type="checkbox"/>
400182102	22x30	30	1/20	20	2000	<input type="checkbox"/>
400090485	22x30	40	1/15	15	1500	<input type="checkbox"/>
400182103	22x30	50	1/15	15	1500	<input type="checkbox"/>
400090486	22x30	60	1/10	10	1200	<input type="checkbox"/>
400182104	22x30	70	1/10	10	1200	<input type="checkbox"/>
400090487	22x30	80	1/10	10	1200	<input type="checkbox"/>
400182105	22x30	90	1/8	8	960	<input type="checkbox"/>
400090488	22x30	100	1/8	8	960	<input type="checkbox"/>
400182106	22x30	120	1/8	8	960	<input type="checkbox"/>
400182107	22x30	140	1/8	8	800	<input type="checkbox"/>

PORTALISTINI PERSONALIZZABILI BUCCIA SVILUPPO®

Realizzati in polipropilene con copertina flessibile e trasparente con tasca per la personalizzazione.
Buste interne con finitura buccia d'arancia antiriflesso. Evitano l'effetto fotocopia.
Formato interno 22x30 cm. Ampia gamma di foliazioni.



INSERIMENTO
FACILITATO
DEI DOCUMENTI

CODICE	F.TO INTERNO	N. BUSTE	S.IMB/UDV	UMV	PZ. BANCALE	COLORE
100460323	22x30	6	1/30	30	3000	<input type="checkbox"/>
100460324	22x30	10	1/25	25	2500	<input type="checkbox"/>
100460325	22x30	20	1/25	25	2500	<input type="checkbox"/>
100460326	22x30	30	1/20	20	2000	<input type="checkbox"/>
100460327	22x30	40	1/15	15	1500	<input type="checkbox"/>
100460328	22x30	50	1/15	15	1500	<input type="checkbox"/>
100460329	22x30	60	1/10	10	1200	<input type="checkbox"/>
100460330	22x30	70	1/10	10	1200	<input type="checkbox"/>
100460331	22x30	80	1/10	10	1200	<input type="checkbox"/>
100460332	22x30	90	1/8	8	960	<input type="checkbox"/>
100460333	22x30	100	1/8	8	960	<input type="checkbox"/>
100460334	22x30	120	1/8	8	960	<input type="checkbox"/>
100460335	22x30	140	1/8	8	800	<input type="checkbox"/>

1/4 PALBOX PORTALISTINI PERSONALIZZABILI BUCCIA

1/4 di Palbox in cartone rinforzato. Pratico e resistente, ideale per una seconda esposizione di sicuro successo.
Dimensioni 35(L)x52(P)x65(H) cm.



CODICE	CAPACITÀ	N° BUSTE	F.TO INTERNO	S.IMB/UDV	UMV	COLORE
400173683	100 PEZZI	20	22x30	1/1	1	<input type="checkbox"/>
400119064	90 PEZZI	40	22x30	1/1	1	<input type="checkbox"/>
400173684	80 PEZZI	60	22x30	1/1	1	<input type="checkbox"/>

PORTALISTINI BUCCIA SVILUPPO®

Realizzati in polipropilene con copertina flessibile.
Buste interne con finitura buccia d'arancia antiriflesso. Evitano l'effetto fotocopia.
Formato interno 22x30 cm. Ampia gamma di colori e foliazioni.



INSERIMENTO
FACILITATO
DEI DOCUMENTI

CODICE	F.TO INTERNO	N. BUSTE	S.IMB/UDV	UMV	PZ. BANCALE	COLORE
100460240	22x30	10	1/25	25	2500	
100460241	22x30	10	1/25	25	2500	
100460243	22x30	10	1/25	25	2500	
100460245	22x30	10	1/25	25	2500	
100461738	22x30	10	1/25	25	2500	
100460247	22x30	20	1/25	25	2500	
100460248	22x30	20	1/25	25	2500	
100460249	22x30	20	1/25	25	2500	
100460250	22x30	20	1/25	25	2500	
100460251	22x30	20	1/25	25	2500	
100460252	22x30	20	1/25	25	2500	
100460253	22x30	20	1/25	25	2500	
100461739	22x30	20	1/25	25	2500	
100460259	22x30	30	1/20	20	2000	
100460260	22x30	30	1/20	20	2000	
100460261	22x30	30	1/20	20	2000	
100460262	22x30	30	1/20	20	2000	
100460263	22x30	30	1/20	20	2000	
100460264	22x30	30	1/20	20	2000	
100460265	22x30	30	1/20	20	2000	
100461740	22x30	30	1/20	20	2000	
100460271	22x30	40	1/15	15	1500	
100460272	22x30	40	1/15	15	1500	
100460273	22x30	40	1/15	15	1500	
100460274	22x30	40	1/15	15	1500	
100460275	22x30	40	1/15	15	1500	
100460276	22x30	40	1/15	15	1500	
100460277	22x30	40	1/15	15	1500	
100461741	22x30	40	1/15	15	1500	

CODICE	F.TO INTERNO	N. BUSTE	S.IMB/UDV	UMV	PZ. BANCALE	COLORE
100460283	22x30	50	1/15	15	1500	[Light Blue]
100460284	22x30	50	1/15	15	1500	[Black]
100460285	22x30	50	1/15	15	1500	[Orange]
100460286	22x30	50	1/15	15	1500	[Red]
100460287	22x30	50	1/15	15	1500	[Green]
100460288	22x30	50	1/15	15	1500	[Purple]
100460289	22x30	50	1/15	15	1500	[Pink]
100461742	22x30	50	1/15	15	1500	[Black][Orange][Red][Green][Blue][Pink][Purple][Teal][Light Blue]
100460295	22x30	60	1/10	10	1200	[Light Blue]
100460296	22x30	60	1/10	10	1200	[Black]
100460297	22x30	60	1/10	10	1200	[Orange]
100460298	22x30	60	1/10	10	1200	[Red]
100460299	22x30	60	1/10	10	1200	[Green]
100460300	22x30	60	1/10	10	1200	[Blue]
100460301	22x30	60	1/10	10	1200	[Pink]
100461751	22x30	60	1/10	10	1200	[Black][Orange][Red][Green][Blue][Pink][Purple][Teal][Light Blue]
100460306	22x30	80	1/10	10	1200	[Light Blue]
100460307	22x30	80	1/10	10	1200	[Black]
100460309	22x30	80	1/10	10	1200	[Red]
100460311	22x30	80	1/10	10	1200	[Blue]
100461752	22x30	80	1/10	10	1200	[Black][Orange][Red][Green][Blue][Pink][Purple][Teal][Light Blue]
100460318	22x30	100	1/8	8	960	[Black]
100460320	22x30	100	1/8	8	960	[Red]
100460321	22x30	100	1/8	8	960	[Blue]
100461753	22x30	100	1/8	8	960	[Black][Red][Green][Blue][Pink][Purple][Teal][Light Blue]

1/4 PALBOX PORTALISTINI BUCCIA SVILUPPO®

1/4 di Palbox in cartone rinforzato. Pratico e resistente, ideale per una seconda esposizione di sicuro successo. Dimensioni 35(L)x52(P)x65(H) cm.



CODICE	CAPACITÀ	N° BUSTE	F.TO INTERNO	S.IMB/UDV	UMV	COLORE
400031303	100 PEZZI	20	22x30	1/1	1	[Black][Orange][Red][Green][Blue][Pink][Purple][Teal][Light Blue]
400031304	90 PEZZI	40	22x30	1/1	1	[Black][Orange][Red][Green][Blue][Pink][Purple][Teal][Light Blue]
400031305	80 PEZZI	60	22x30	1/1	1	[Black][Orange][Red][Green][Blue][Pink][Purple][Teal][Light Blue]
400031306	70 PEZZI	80	22x30	1/1	1	[Black][Orange][Red][Green][Blue][Pink][Purple][Teal][Light Blue]
400031307	72 PEZZI	100	22x30	1/1	1	[Black][Red][Green][Blue][Pink][Purple][Teal][Light Blue]

Realizzati in polipropilene con copertina flessibile.
Buste interne con finitura liscia ultra trasparente. Evitano l'effetto fotocopia.
Formato interno 22x30 cm. Ampia gamma di foliazioni.



INSERIMENTO
FACILITATO
DEI DOCUMENTI

CODICE	F.TO INTERNO	N. BUSTE	S.IMB/UDV	UMV	PZ. BANCALE	COLORE
400035505	22x30	20	1/25	25	2500	■
400182652	22x30	20	1/25	25	2500	■
400035506	22x30	20	1/25	25	2500	■
400035507	22x30	20	1/25	25	2500	■
400182665	22x30	20	1/25	25	2500	■ ■ ■ ■
400035508	22x30	30	1/20	20	2000	■
400182653	22x30	30	1/20	20	2000	■
400035509	22x30	30	1/20	20	2000	■
400035520	22x30	30	1/20	20	2000	■
400182666	22x30	30	1/20	20	2000	■ ■ ■ ■
400035521	22x30	40	1/15	15	1500	■
400182654	22x30	40	1/15	15	1500	■
400035522	22x30	40	1/15	15	1500	■
400035523	22x30	40	1/15	15	1500	■
400182667	22x30	40	1/15	15	1500	■ ■ ■ ■
400035524	22x30	50	1/15	15	1500	■
400182655	22x30	50	1/15	15	1500	■
400035525	22x30	50	1/15	15	1500	■
400035526	22x30	50	1/15	15	1500	■
400182668	22x30	50	1/15	15	1500	■ ■ ■ ■
400035527	22x30	60	1/10	10	1200	■
400182656	22x30	60	1/10	10	1200	■
400035528	22x30	60	1/10	10	1200	■
400035529	22x30	60	1/10	10	1200	■
400182669	22x30	60	1/10	10	1200	■ ■ ■ ■
400182658	22x30	80	1/10	10	1200	■
400182657	22x30	80	1/10	10	1200	■
400182660	22x30	80	1/10	10	1200	■
400182659	22x30	80	1/10	10	1200	■
400182670	22x30	80	1/10	10	1200	■ ■ ■ ■
400182661	22x30	100	1/8	8	960	■
400182662	22x30	100	1/8	8	960	■
400182664	22x30	100	1/8	8	960	■
400182663	22x30	100	1/8	8	960	■
400182671	22x30	100	1/8	8	960	■ ■ ■ ■

PORTALISTINI LISCI OSMOSE

Realizzati con copertina in polipropilene opaco riciclato post consumo. Buste interne con finitura liscia ultra trasparente. Evitano l'effetto fotocopia. Formato interno 22x30 cm. Elegante trama geometrica brillante sulla superficie del prodotto. Disponibili in 4 colori: nero, verde, arancio e azzurro.



INSERIMENTO
FACILITATO
DEI DOCUMENTI

CODICE	F.TO INTERNO	N. BUSTE	S.IMB/UDV	UMV	PZ. BANCALE	COLORE
400162625	22x30	40	1/15	15	1500	■
400162626	22x30	40	1/15	15	1500	■
400162627	22x30	40	1/15	15	1500	■
400162628	22x30	40	1/15	15	1500	■
400162629	22x30	40	1/15	15	1500	■ ■ ■ ■
400162650	22x30	60	1/10	10	1200	■
400162651	22x30	60	1/10	10	1200	■
400162652	22x30	60	1/10	10	1200	■
400162653	22x30	60	1/10	10	1200	■
400162654	22x30	60	1/10	10	1200	■ ■ ■ ■

PORTALISTINI LISCI P@stel

Realizzati in polipropilene opaco con copertina flessibile nei colori pastello. Buste interne con finitura liscia ultra trasparente. Evitano l'effetto fotocopia. Formato interno 22x30 cm. Disponibili in 4 colori: celeste, cipria, smeraldo e glicine.



INSERIMENTO
FACILITATO
DEI DOCUMENTI

CODICE	F.TO INTERNO	N. BUSTE	S.IMB/UDV	UMV	PZ. BANCALE	COLORE
400116606	22x30	20	1/25	25	1200	■
400116607	22x30	20	1/25	25	1200	■
400116608	22x30	20	1/25	25	1200	■
400116609	22x30	20	1/25	25	1200	■
400115581	22x30	20	1/25	25	1200	■ ■ ■ ■
400116621	22x30	40	1/15	15	1500	■
400116622	22x30	40	1/15	15	1500	■
400116623	22x30	40	1/15	15	1500	■
400116624	22x30	40	1/15	15	1500	■
400115582	22x30	40	1/15	15	1500	■ ■ ■ ■
400116626	22x30	60	1/10	10	1200	■
400116627	22x30	60	1/10	10	1200	■
400116628	22x30	60	1/10	10	1200	■
400116629	22x30	60	1/10	10	1200	■
400115583	22x30	60	1/10	10	1200	■ ■ ■ ■

1/4 PALBOX PORTALISTINI LISCI P@stel

1/4 di Palbox in cartone rinforzato. Pratico e resistente, ideale per una seconda esposizione di sicuro successo. Dimensioni 35(L)x52(P)x65(H) cm.

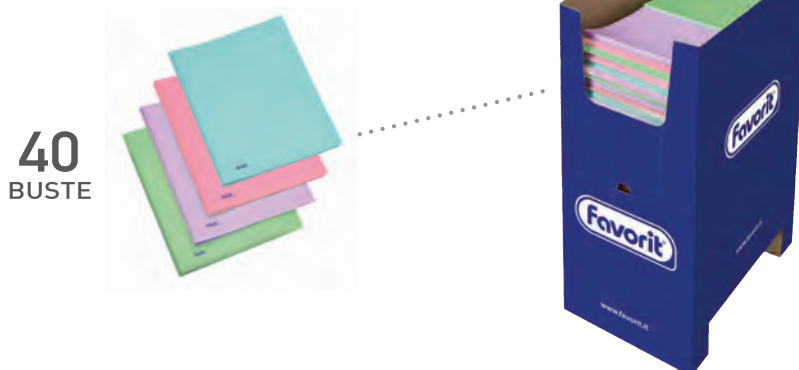

40
BUSTE

CODICE	CAPACITÀ	N° BUSTE	F.TO INTERNO	S.IMB/UDV	UMV	COLORE
400119063	90 PEZZI	40	22x30	1/1	1	■ ■ ■ ■

PORTALISTINI LISCI **NEON**

Realizzati in polipropilene opaco con copertina flessibile nei colori fluo. Buste interne con finitura liscia ultra trasparente. Evitano l'effetto fotocopia. Formato interno 22x30 cm. Disponibili in 4 colori: fucsia, giallo, arancio e verde.



INSERIMENTO
FACILITATO
DEI DOCUMENTI



CODICE	F.TO INTERNO	N. BUSTE	S.IMB/UDV	UMV	PZ. BANCALE	COLORE
400102286	22x30	20	1/25	25	1200	■
400102292	22x30	20	1/25	25	1200	■
400102295	22x30	20	1/25	25	1200	■
400102289	22x30	20	1/25	25	1200	■
100460902	22x30	20	1/25	25	1200	■ ■ ■ ■
100460903	22x30	30	1/20	20	2000	■ ■ ■ ■
400102287	22x30	40	1/15	15	1500	■
400102293	22x30	40	1/15	15	1500	■
400102296	22x30	40	1/15	15	1500	■
400102290	22x30	40	1/15	15	1500	■
100460904	22x30	40	1/15	15	1500	■ ■ ■ ■
400083554	22x30	50	1/15	15	1500	■ ■ ■ ■
400102288	22x30	60	1/10	10	1200	■
400102294	22x30	60	1/10	10	1200	■
400102297	22x30	60	1/10	10	1200	■
400102291	22x30	60	1/10	10	1200	■
400083555	22x30	60	1/10	10	1200	■ ■ ■ ■

1/4 PALBOX PORTALISTINI LISCI **NEON**

1/4 di Palbox in cartone rinforzato. Pratico e resistente, ideale per una seconda esposizione di sicuro successo. Dimensioni 35(L)x52(P)x65(H) cm.

40
BUSTE



CODICE	CAPACITÀ	N° BUSTE	F.TO INTERNO	S.IMB/UDV	UMV	COLORE
400031302	90 PEZZI	40	22x30	1/1	1	■ ■ ■ ■

PORTALISTINI LISCI

2nd
Life

Realizzati in polipropilene con copertina riciclata pre-consumo, traslucida, flessibile e dalla moderna texture effetto ghiaccio. Buste interne con finitura liscia ultra trasparente. Evitano l'effetto fotocopia. Formato interno 22x30 cm. Disponibili in 4 colorazioni "fresche" e "nature": blu ghiaccio, trasparente cristallo, viola tempesta e verde acqua.

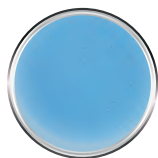

TEXTURE
EFFETTO
GHIACCIO



INSERIMENTO
FACILITATO
DEI DOCUMENTI



LISCIA

CODICE	F.TO INTERNO	N. BUSTE	S.IMB/UDV	UMV	PZ. BANCALE	COLORE
400083565	22x30	20	1/25	25	2500	
400083562	22x30	20	1/25	25	2500	
400059345	22x30	20	1/25	25	2500	
400083567	22x30	40	1/15	15	1500	
400083566	22x30	40	1/15	15	1500	
400059346	22x30	40	1/15	15	1500	

PORTALISTINI BUCCIA LUMINA

Realizzati in polipropilene colorato trasparente con copertina flessibile e speciale finitura rigata. Buste interne con finitura buccia d'arancia antiriflesso. Evitano l'effetto fotocopia. Formato interno 22x30 cm. Disponibili in 5 colori: arancio, neutro, fucsia, verde e azzurro.



FINITURA
RIGATA



INSERIMENTO
FACILITATO
DEI DOCUMENTI



BUCCIA
D'ARANCIA

CODICE	F.TO INTERNO	N. BUSTE	S.IMB/UDV	UMV	PZ. BANCALE	COLORE
400090481	22x30	20	1/25	25	2500	
400090482	22x30	40	1/15	15	1500	
400090483	22x30	60	1/10	10	1200	

PORTALISTINI FORMATO A3

Realizzati in polipropilene con copertina flessibile e opaca di colore nero. Buste interne con finitura buccia d'arancia antiriflesso. Evitano l'effetto fotocopia. Formato A3 con orientamento verticale. Ideali per conservare e classificare disegni, immagini e documenti di grande formato.

BUCCIA
D'ARANCIA



TEXTURE
ESCLUSIVA

CODICE	F.TO INTERNO	N. BUSTE	S.IMB/UDV	UMV	PZ. BANCALE	COLORE
400136593	29,7x42	20	1/5	5	320	■
400136594	29,7x42	40	1/3	3	192	■

PORTA FIGURINE PERSONALIZZABILI

Realizzati in polipropilene con copertina flessibile trasparente. Tasca liscia saldata sul fronte della copertina per la personalizzazione. Apertura tasche interne sul lato lungo che evita la fuoriuscita delle figurine. 10 o 30 buste interne fisse con finitura liscia ultra trasparente a 9 tasche 6x9,5 cm. ciascuna. Possono contenere fino a 90/180 o 270/540 figurine. Ideali per la raccolta di figurine di calciatori, Pokemon, Gormiti, ecc.

LE FIGURINE
NON CADONO



CODICE	F.TO ESTERNO	F.TO INTERNO	N. BUSTE	S.IMB/UDV	UMV	PZ. BANCALE	COLORE
100460338	24x31,5	6x9,5 (x9)	10	1/25	25	1300	■
400136876	24x31,5	6x9,5 (x9)	30	1/10	10	1100	■

PORTA BIGLIETTI DA VISITA

VITAMINIKA

ROBERTO CANTON ART DIRECTOR

VIA ... 25128 BRESCIA (BS) TEL. 030 2211111
PROG. 25128 BRESCIA (BS) TEL. 030 2211111

GRAPHIC
DESIGN

Gianni Maggioli

Studio di grafica pubblicitaria
25127 Brescia - Via Martino Franchi, 33
Telefono 030/44172



GRAPHIC LINE SERVICE s.r.l.
- fotolito - servizi grafici

Gaspari Eros

Via Legrigno, 144 - 37134 VERONA
Tel. 045/583744 - Fax 045/584230
Cod. Fisc. e P. IVA 0209464 029 8

jhon

MATTEO LUCAS
Software Engineer

33-4 790 107 420
matteo@sk.com

SK

San

www.sk.com
33-2 815 547 700



DIGITAL PRINT

PORTA BIGLIETTI DA VISITA A 3 TASCHE

Realizzati in polipropilene con copertina flessibile opaca.
20 buste interne fisse ultra trasparenti con finitura liscia a 3 tasche cadauna.
Contengono fino a 120 biglietti fronte/retro.



CODICE	F.TO ESTERNO	F.TO INTERNO	S.IMB/UDV	UMV	COLORE
100460549	12,5x20,5	6x10 (x3)	1/25	25	■

CARTELLE 3 LEMBI

Una gamma completa di cartelle 3 lembi e porta progetti che consentono l'organizzazione efficiente dei propri documenti e garantiscono la massima sicurezza anche in condizioni di mobilità. Ottima resistenza, accuratezza nei dettagli e ampiezza nei colori rappresentano il valore aggiunto di questa categoria di prodotti.





CARTELLE 3 LEMBI CON ELASTICO **FUFFY**

Realizzate in cartoncino stampato con plastificazione lucida sull'esterno.
Chiusura con elastico tondo colorato. Formato interno 24,5x33 cm. dorso 1 cm.
Disponibili in 3 simpatiche grafiche assortite.

in cartoncino



	CODICE	F.TO ESTERNO	F.TO INTERNO	DORSO	S.IMB/UDV	UMV	SOGGETTI
NEW	400196389	26x34	24,5x33	1	1/12	12	3 ASSORTITI

CARTELLE 3 LEMBI CON ELASTICO **GRAFFITY**

Realizzate in cartoncino stampato con plastificazione lucida sull'esterno.
Chiusura con elastico tondo nero. Formato interno 24,5x33 cm. dorso 1 cm.
Disponibili in 4 grafiche di tendenza assortite.

in cartoncino



	CODICE	F.TO ESTERNO	F.TO INTERNO	DORSO	S.IMB/UDV	UMV	SOGGETTI
NEW	400196480	26x34	24,5x33	1	1/12	12	4 ASSORTITI

CARTELLE 3 LEMBI CON ELASTICO **SPORT**

Realizzate in cartoncino stampato con plastificazione lucida sull'esterno.
Chiusura con elastico tondo colorato. Formato interno 24,5x33 cm. dorso 1 cm.
Disponibili in 4 grafiche assortite con soggetto sport: basket, calcio, tennis e skate.

in cartoncino



CODICE	F.TO ESTERNO	F.TO INTERNO	DORSO	S.IMB/UDV	UMV	SOGGETTI
400196897	26x34	24,5x33	1	1/12	12	4 ASSORTITI

CARTELLE 3 LEMBI CON ELASTICO OSMOSE

Realizzate in polipropilene opaco riciclato post consumo. Chiusura con elastico piatto in colore grigio.
 Formato interno 24x33 cm. dorso 0-1 cm. Elegante trama geometrica brillante sulla superficie del prodotto.
 Disponibili in 4 colori: azzurro, arancio, verde e nero.
 Certificazione Blue Angel a garanzia della salvaguardia dell'ambiente.



www.blauer-engel.de/uz30a

CODICE	F.TO ESTERNO	F.TO INTERNO	DORSO	S.IMB/UDV	UMV	COLORE
400159166	25x34,5	24x33	0-1	1/20	20	
400159167	25x34,5	24x33	0-1	1/20	20	
400159168	25x34,5	24x33	0-1	1/20	20	
400159164	25x34,5	24x33	0-1	1/20	20	
400159169	25x34,5	24x33	0-1	1/20	20	

CARTELLE 3 LEMBI CON ELASTICO P@stel

Realizzate in cartoncino stampato con plastificazione lucida sull'esterno nei colori pastello. Chiusura con elastico tondo in tinta. Formato interno 25x34,5 cm, dorso 0-3 cm. e 24,5x33 cm, dorso 1 cm. Disponibili in 4 colori assortiti: celeste, cipria, smeraldo e glicine.

in cartoncino



Dorso espandibile da 0 a 3 cm.



INTERNO PERSONALIZZABILE

Dorso 1 cm.

	CODICE	F.TO ESTERNO	F.TO INTERNO	DORSO	S.IMB/UDV	UMV	COLORE
NEW	400196482	26x35	25x34,5	0-3	1/25	25	
NEW	400207015	26x34	24,5x33	1	1/12	12	

CARTELLE 3 LEMBI CON ELASTICO P@stel

Realizzate in polipropilene opaco nei colori pastello. Chiusura con elastico tondo in tinta.
Formato interno 24x33 cm, dorso 0-1 cm.
Disponibili in 4 colori: celeste, cipria, smeraldo e glicine.



CODICE	F.TO ESTERNO	F.TO INTERNO	DORSO	S.IMB/UDV	UMV	COLORE
400116601	25x34,5	24x33	0-1	1/20	20	■
400116602	25x34,5	24x33	0-1	1/20	20	■
400116603	25x34,5	24x33	0-1	1/20	20	■
400116604	25x34,5	24x33	0-1	1/20	20	■
400115580	25x34,5	24x33	0-1	1/20	20	■ ■ ■ ■

CARTELLE 3 LEMBI CON ELASTICO **NEON**

Realizzate in cartoncino stampato con plastificazione lucida sull'esterno nei colori fluo. Chiusura con elastico tondo in tinta. Formato interno 25x34,5 cm. dorso 0-3 cm. e 24,5x33 cm. dorso 1 cm. Disponibili in 4 colori assortiti: fucsia, giallo, arancio e verde.

in cartoncino



Dorso espandibile da 0 a 3 cm.

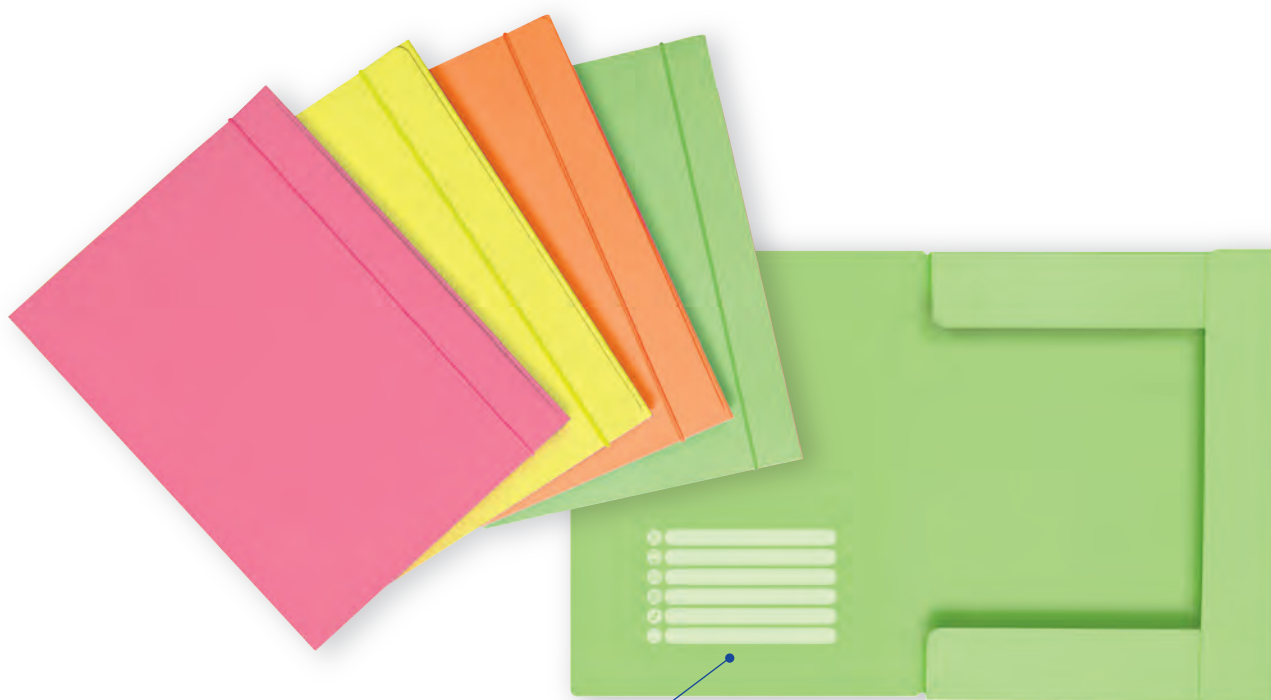

INTERNO PERSONALIZZABILE

Dorso 1 cm.

	CODICE	F.TO ESTERNO	F.TO INTERNO	DORSO	S.IMB/UDV	UMV	COLORE
NEW	400207016	26x35	25x34,5	0-3	1/25	25	
NEW	400207017	26x34	24,5x33	1	1/12	12	

CARTELLE 3 LEMBI CON ELASTICO **NEON**

Realizzate in polipropilene opaco nei colori fluo. Chiusura con elastico tondo in tinta.
 Formato interno 24x33 cm, dorso 0-1 cm, e 32x42 cm, dorso 0-2 cm.
 Disponibili in 4 colori: fucsia, giallo, arancio e verde.



A3



CODICE	F.TO ESTERNO	F.TO INTERNO	DORSO	S.IMB/UDV	UMV	COLORE
400102282	25x34,5	24x33	0-1	1/20	20	■
400102284	25x34,5	24x33	0-1	1/20	20	■
400102285	25x34,5	24x33	0-1	1/20	20	■
400102283	25x34,5	24x33	0-1	1/20	20	■
400066846	25x34,5	24x33	0-1	1/20	20	■ ■ ■ ■
400090480	33,5x44	32x42	0-2	1/10	10	■ ■ ■ ■

CARTELLE 3 LEMBI CON ELASTICO

2nd
Life

Realizzate in polipropilene traslucido riciclato pre-consumo. Chiusura con elastico piatto di colore nero. Formato interno 22x30 cm, dorso 0-3 cm. Moderna texture effetto ghiaccio. Disponibili in 4 colorazioni "fresche" e "nature": blu ghiaccio, trasparente cristallo, viola tempesta e verde acqua.



TEXTURE
EFFETTO
GHIACCIO

CODICE	F.TO ESTERNO	F.TO INTERNO	DORSO	S.IMB/UDV	UMV	COLORE
400083556	24x32	22x30	0-3	1/20	20	
400067715	24x32	22x30	0-3	1/20	20	

CARTELLE 3 LEMBI CON ELASTICO

2nd
Life

Realizzate in polipropilene traslucido riciclato pre-consumo. Chiusura con elastico piatto di colore nero. Formato interno 24x32 cm, dorso 2,5 cm. Moderna texture effetto ghiaccio. Disponibili in 4 colorazioni "fresche" e "nature": blu ghiaccio, trasparente cristallo, viola tempesta e verde acqua.



TEXTURE
EFFETTO
GHIACCIO

CODICE	F.TO ESTERNO	F.TO INTERNO	DORSO	S.IMB/UDV	UMV	COLORE
400067714	25x33	24x32	2,5	1/20	20	

CARTELLE 3 LEMBI CON ELASTICO LUMINA

Realizzate in polipropilene colorato trasparente con speciale finitura rigata. Chiusura con elastico piatto di colore nero.
Formato interno 22x30 cm, dorso 0-3 cm.
Disponibili in 5 colori: arancio, neutro, fucsia, verde e azzurro.



FINITURA
RIGATA



CODICE	F.TO ESTERNO	F.TO INTERNO	DORSO	S.IMB/UDV	UMV	COLORE
400116644	24x32	22x30	0-3	1/20	20	
400116645	24x32	22x30	0-3	1/20	20	
400066830	24x32	22x30	0-3	1/20	20	

CARTELLE 3 LEMBI CON ELASTICO LUMINA

Realizzate in polipropilene colorato trasparente con speciale finitura rigata. Chiusura con elastico piatto di colore nero.
Formato interno 24x32 cm, dorso 2,5 cm.
Disponibili in 5 colori: arancio, neutro, fucsia, verde e azzurro.

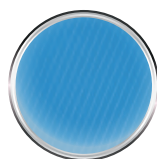

FINITURA
RIGATA



CODICE	F.TO ESTERNO	F.TO INTERNO	DORSO	S.IMB/UDV	UMV	COLORE
400116646	25x33	24x32	2,5	1/20	20	
400116647	25x33	24x32	2,5	1/20	20	
400066839	25x33	24x32	2,5	1/20	20	

RACCOGLITORI

Un assortimento completo di raccoglitori in polipropilene e cartone in diversi formati e dal design innovativo, per soddisfare le esigenze di professionisti e privati alla ricerca di qualità e funzionalità nel proprio ambiente di lavoro, a scuola o a casa. Disponibili in un'ampia gamma di colori di tendenza, dai classici ai brillanti fluo, ai delicati pastel, ai metallizzati.





Favorit

Favorit

RACCOGLITORI AD ANELLI **FUFFY**

Realizzati in cartone e rivestiti in carta stampata con plastificazione lucida sull'esterno.
 Formato interno 22x30 cm. con meccanismo a 4 anelli tondi ø 30 mm.
 Disponibili in 3 grafiche assortite con interno personalizzabile.

in cartone



INTERNO PERSONALIZZABILE

	CODICE	F.TO ESTERNO	F.TO INTERNO	DORSO	S.IMB/UDV	UMV	SOGGETTI
NEW	400207019	27x32	22x30	4 (tondi) ø30	1/10	10	3 ASSORTITI

RACCOGLITORI AD ANELLI **GRAFFITY**

Realizzati in cartone e rivestiti in carta stampata con plastificazione lucida sull'esterno.
 Formato interno 22x30 cm. con meccanismo a 4 anelli tondi ø 30 mm.
 Disponibili in 4 grafiche assortite con interno personalizzabile.

in cartone



INTERNO PERSONALIZZABILE

	CODICE	F.TO ESTERNO	F.TO INTERNO	DORSO	S.IMB/UDV	UMV	SOGGETTI
NEW	400207110	27x32	22x30	4 (tondi) ø30	1/10	10	4 ASSORTITI

RACCOGLITORI AD ANELLI **SPORT**

Realizzati in cartone e rivestiti in carta stampata con plastificazione lucida sull'esterno.
 Formato interno 22x30 cm. con meccanismo a 4 anelli tondi ø 30 mm.
 Disponibili in 4 grafiche assortite con soggetto sport: basket, calcio, tennis e skate. L'interno è personalizzabile.

in cartone

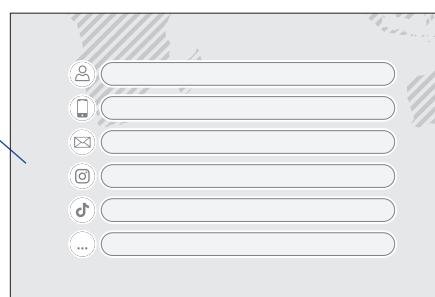
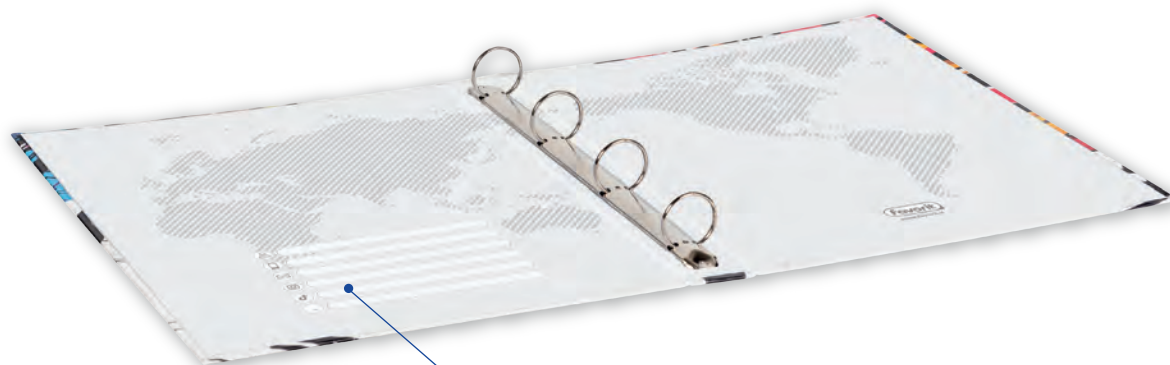

INTERNO PERSONALIZZABILE

CODICE	F.TO ESTERNO	F.TO INTERNO	DORSO	S.IMB/UDV	UMV	SOGGETTI
400196896	27x32	22x30	4 (tondi) ø30	1/10	10	4 ASSORTITI

RACCOGLITORI AD ANELLI **SPRINT**

Realizzati in cartone e rivestiti in carta stampata con plastificazione lucida sull'esterno.
 Formato interno 22x30 cm. con meccanismo a 4 anelli tondi ø 30 mm.
 10 colori brillanti con interno in tinta.
 Indispensabili per un'archiviazione moderna ed elegante a casa, scuola e in ufficio.

in cartone

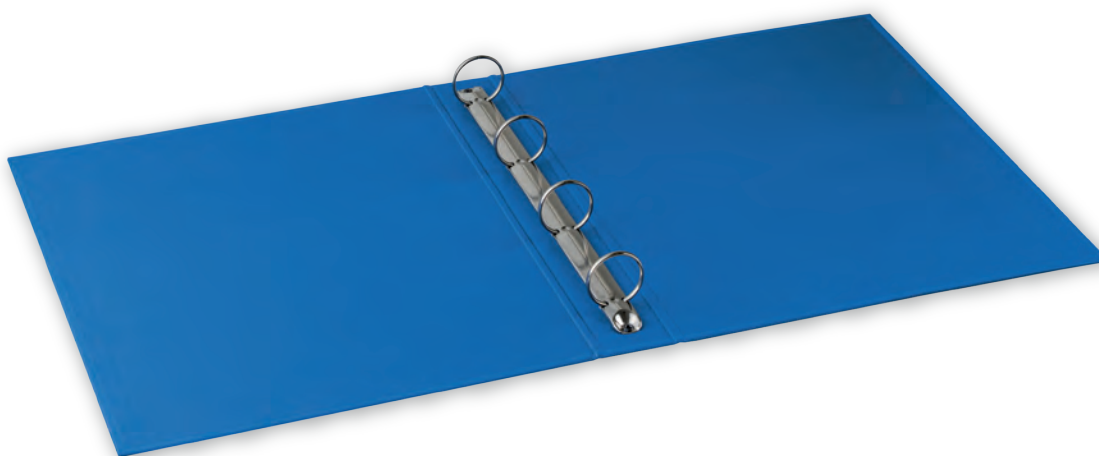

CODICE	F.TO ESTERNO	F.TO INTERNO	DORSO	S.IMB/UDV	UMV	COLORE
400173284	27x32	22x30	4 (tondi) ø30	1/10	10	
400173285	27x32	22x30	4 (tondi) ø30	1/10	10	
400173286	27x32	22x30	4 (tondi) ø30	1/10	10	
400173287	27x32	22x30	4 (tondi) ø30	1/10	10	
400173288	27x32	22x30	4 (tondi) ø30	1/10	10	
400173289	27x32	22x30	4 (tondi) ø30	1/10	10	
400173350	27x32	22x30	4 (tondi) ø30	1/10	10	
400173351	27x32	22x30	4 (tondi) ø30	1/10	10	
400173352	27x32	22x30	4 (tondi) ø30	1/10	10	
400173353	27x32	22x30	4 (tondi) ø30	1/10	10	
400152300	27x32	22x30	4 (tondi) ø30	1/10	10	

RACCOGLITORI AD ANELLI EUROPA

Realizzati in polipropilene con l'anima di cartone. Meccanismo a 4 anelli tondi in diversi diametri. Vasta gamma di formati speciali e di colori per soddisfare le più svariate esigenze di archiviazione. Texture "Europa" per chi ama l'eleganza. Elevata resistenza per un uso quotidiano molto intenso a casa, scuola e in ufficio.

4 anelli formati speciali



CODICE	F.TO ESTERNO	F.TO INTERNO	ANELLI	S.IMB/UDV	UMV	COLORE
100460403	18,5x22,5	15x21	4 (tondi) Ø25	1/20	20	Black
100460404	18,5x22,5	15x21	4 (tondi) Ø25	1/20	20	Red
100460407	18,5x22,5	15x21	4 (tondi) Ø25	1/20	20	Blue
100460408	18,5x22,5	15x21	4 (tondi) Ø25	1/20	20	White, Grey, Black, Yellow, Pink, Red, Purple, Light Blue, Green, Dark Blue
100460413	23x27	18x24	4 (tondi) Ø30	1/20	20	Blue
100460450	28x35,5	23x33	4 (tondi) Ø30	1/20	20	Blue
100460452	31,5x36	25x35	4 (tondi) Ø30	1/20	20	Black
100460453	31,5x36	25x35	4 (tondi) Ø30	1/20	20	Blue

RACCOGLITORI AD ANELLI EUROPA

Realizzati in polipropilene con l'anima di cartone. Formato interno 15x21 cm. e 22x30 cm. con meccanismo a 2 anelli tondi in diversi diametri. Texture "Europa" per chi ama l'eleganza. Elevata resistenza per un uso quotidiano molto intenso a casa, scuola e in ufficio.

2 anelli



CODICE	F.TO ESTERNO	F.TO INTERNO	ANELLI	S.IMB/UDV	UMV	COLORE
100460392	18,5x22,5	15x21	2 (tondi) Ø25	1/20	20	■
100460394	28x32	22x30	2 (tondi) Ø30	1/20	20	■
100460395	28x32	22x30	2 (tondi) Ø30	1/20	20	■
100460396	28x32	22x30	2 (tondi) Ø30	1/20	20	■
100460397	28x32	22x30	2 (tondi) Ø30	1/20	20	■
100460398	28x32	22x30	2 (tondi) Ø30	1/20	20	■
100460400	28x32	22x30	2 (tondi) Ø40	1/20	20	■
100460402	28x32	22x30	2 (tondi) Ø50	1/12	12	■

RACCOGLITORI PERSONALIZZABILI AD ANELLI VISION

Realizzati in polipropilene traslucido ad alto spessore.
 Formato interno 22x30 cm. con meccanismo a 4 anelli a D in diverse altezze e quadri.
 Tasche trasparenti sulla copertina per personalizzarne il contenuto e sul dorso per una facile identificazione.
 Disponibili in 2 colori: neutro e azzurro.

Personalizzabili

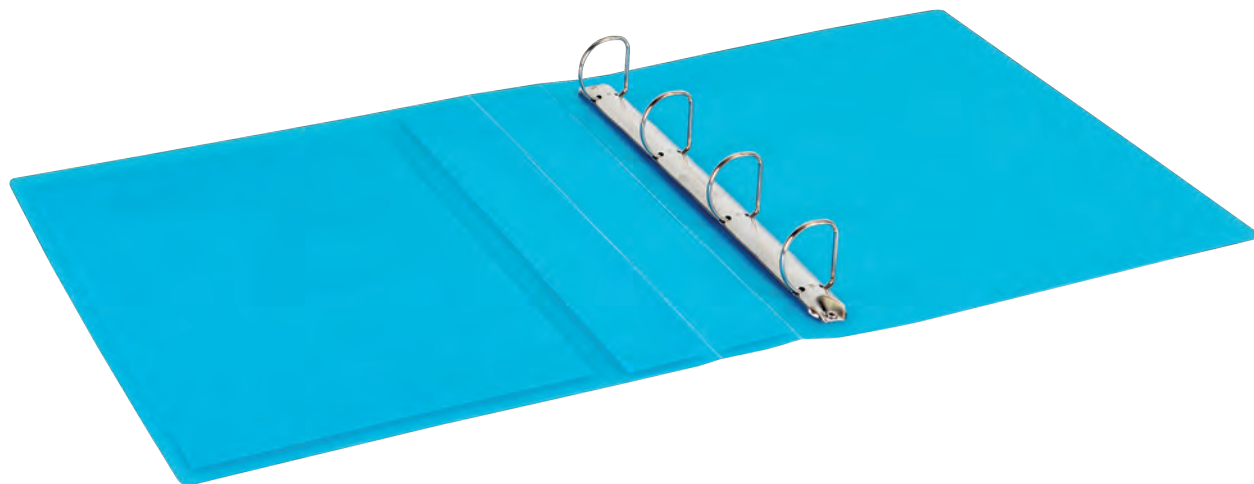

CODICE	F.TO ESTERNO	F.TO INTERNO	ANELLI	S.IMB/UDV	UMV	COLORE
400198983	27,4x31,7	22x30	4 (a D) h30	1/20	20	<input type="checkbox"/>
400198984	27,4x31,7	22x30	4 (a D) h30	1/20	20	<input checked="" type="checkbox"/>
400198985	28x31,7	22x30	4 (a D) h40	1/20	20	<input type="checkbox"/>
400198986	28x31,7	22x30	4 (a D) h40	1/20	20	<input checked="" type="checkbox"/>
400198987	28x31,7	22x30	4 (a D) h50	1/12	12	<input type="checkbox"/>
400198988	28x31,7	22x30	4 (a D) h50	1/12	12	<input checked="" type="checkbox"/>
400198989	28x31,7	22x30	4 (Quadri) h65	1/10	10	<input type="checkbox"/>
400198990	28x31,7	22x30	4 (Quadri) h65	1/10	10	<input checked="" type="checkbox"/>

RACCOGLITORI AD ANELLI OSMOSE

Realizzati in polipropilene opaco riciclato post consumo. Formato interno 22x30 cm. con meccanismo a 4 anelli tondi ø 30 mm. Elegante trama geometrica brillante sulla superficie del prodotto. Disponibili in 4 colori: nero, verde, arancio e azzurro. Certificazione Blue Angel a garanzia della salvaguardia dell'ambiente.



www.blauer-engel.de/uz30a



CODICE	F.TO ESTERNO	F.TO INTERNO	ANELLI	S.IMB/UDV	UMV	COLORE
400162660	27x32	22x30	4 (tondi) ø30	1/10	10	■
400162661	27x32	22x30	4 (tondi) ø30	1/10	10	■
400162662	27x32	22x30	4 (tondi) ø30	1/10	10	■
400162663	27x32	22x30	4 (tondi) ø30	1/10	10	■
400162664	27x32	22x30	4 (tondi) ø30	1/10	10	■ ■ ■ ■

RACCOGLITORI AD ANELLI OSMOSE

Realizzati in polipropilene opaco riciclato post consumo. Formato interno 22x30 cm. con meccanismo a 4 anelli tondi ø 15 mm. Elegante trama geometrica brillante sulla superficie del prodotto. Disponibili in 4 colori: nero, verde, arancio e azzurro. Certificazione Blue Angel a garanzia della salvaguardia dell'ambiente.



www.blauer-engel.de/uz30a



CODICE	F.TO ESTERNO	F.TO INTERNO	ANELLI	S.IMB/UDV	UMV	COLORE
400162655	26x32	22x30	4 (tondi) ø15	1/20	20	■
400162656	26x32	22x30	4 (tondi) ø15	1/20	20	■
400162657	26x32	22x30	4 (tondi) ø15	1/20	20	■
400162658	26x32	22x30	4 (tondi) ø15	1/20	20	■
400162659	26x32	22x30	4 (tondi) ø15	1/20	20	■ ■ ■ ■

RACCOGLITORI AD ANELLI

2nd
Life

Realizzati in polipropilene traslucido riciclato pre-consumo. Copertina flessibile dalla moderna texture effetto ghiaccio.
Formato interno 22x30 cm. con meccanismo a 4 anelli tondi ø 30 mm.

Disponibili in 4 colorazioni "fresche" e "nature": blu ghiaccio, trasparente cristallo, viola tempesta e verde acqua.

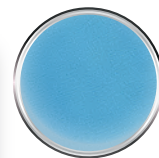

TEXTURE
EFFETTO
GHIACCIO

CODICE	F.TO ESTERNO	F.TO INTERNO	ANELLI	S.IMB/UDV	UMV	COLORE
400083570	28x32	22x30	4 (tondi) ø30	1/10	10	
400083571	28x32	22x30	4 (tondi) ø30	1/10	10	
400067713	28x32	22x30	4 (tondi) ø30	1/10	10	

RACCOGLITORI AD ANELLI

2nd
Life

Realizzati in polipropilene traslucido riciclato pre-consumo. Copertina flessibile dalla moderna texture effetto ghiaccio.
Formato interno 21x29,7 cm. con meccanismo a 4 anelli tondi ø 15 mm.

Disponibili in 4 colorazioni "fresche" e "nature": blu ghiaccio, trasparente cristallo, viola tempesta e verde acqua.

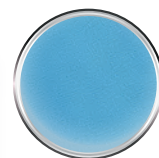

TEXTURE
EFFETTO
GHIACCIO

CODICE	F.TO ESTERNO	F.TO INTERNO	ANELLI	S.IMB/UDV	UMV	COLORE
400083568	24,5x31	21x29,7	4 (tondi) ø15	1/20	20	
400083569	24,5x31	21x29,7	4 (tondi) ø15	1/20	20	
400067711	24,5x31	21x29,7	4 (tondi) ø15	1/20	20	

RACCOGLITORI AD ANELLI P@stel

Realizzati in cartone e rivestiti in carta stampata con plastificazione lucida sull'esterno.
Formato interno 22x30 cm. con meccanismo a 4 anelli tondi \varnothing 30 mm.
Disponibili in 4 colori pastello con interno in tinta: celeste, cipria, smeraldo e glicine.

in cartone



CODICE	F.TO ESTERNO	F.TO INTERNO	ANELLI	S.IMB/UDV	UMV	COLORE
400198063	27x32	22x30	4 (tondi) \varnothing 30	1/10	10	■
400198064	27x32	22x30	4 (tondi) \varnothing 30	1/10	10	■
400198065	27x32	22x30	4 (tondi) \varnothing 30	1/10	10	■
400198066	27x32	22x30	4 (tondi) \varnothing 30	1/10	10	■
400198067	27x32	22x30	4 (tondi) \varnothing 30	1/10	10	■ ■ ■ ■

RACCOGLITORI AD ANELLI P@stel

Realizzati in polipropilene opaco nei colori pastello con copertina flessibile.
Formato interno 22x30 cm. con meccanismo a 4 anelli tondi ø 30 mm.
Disponibili in 4 colori: celeste, cipria, smeraldo e glicine.



CODICE	F.TO ESTERNO	F.TO INTERNO	ANELLI	S.IMB/UDV	UMV	COLORE
400116640	27x32	22x30	4 (tondi) ø30	1/10	10	
400116641	27x32	22x30	4 (tondi) ø30	1/10	10	
400116642	27x32	22x30	4 (tondi) ø30	1/10	10	
400116643	27x32	22x30	4 (tondi) ø30	1/10	10	
400115585	27x32	22x30	4 (tondi) ø30	1/10	10	

RACCOGLITORI AD ANELLI P@stel

Realizzati in polipropilene opaco nei colori pastello con copertina flessibile.
Formato interno 22x30 cm. con meccanismo a 4 anelli tondi ø 15 mm.
Disponibili in 4 colori: celeste, cipria, smeraldo e glicine.



CODICE	F.TO ESTERNO	F.TO INTERNO	ANELLI	S.IMB/UDV	UMV	COLORE
400116635	26x32	22x30	4 (tondi) ø15	1/20	20	
400116636	26x32	22x30	4 (tondi) ø15	1/20	20	
400116637	26x32	22x30	4 (tondi) ø15	1/20	20	
400116638	26x32	22x30	4 (tondi) ø15	1/20	20	
400115584	26x32	22x30	4 (tondi) ø15	1/20	20	

RACCOGLITORI AD ANELLI **NEON**

Realizzati in cartone e rivestiti in carta stampata con plastificazione lucida sull'esterno.
Formato interno 22x30 cm. con meccanismo a 4 anelli tondi \varnothing 30 mm.
Disponibili in 4 colori fluo con interno in tinta: fucsia, giallo, arancio e verde.

in cartone



CODICE	F.TO ESTERNO	F.TO INTERNO	ANELLI	S.IMB/UDV	UMV	COLORE
400198068	27x32	22x30	4 (tondi) \varnothing 30	1/10	10	
400198069	27x32	22x30	4 (tondi) \varnothing 30	1/10	10	
400198080	27x32	22x30	4 (tondi) \varnothing 30	1/10	10	
400198081	27x32	22x30	4 (tondi) \varnothing 30	1/10	10	
400198082	27x32	22x30	4 (tondi) \varnothing 30	1/10	10	

RACCOGLITORI AD ANELLI **NEON**

Realizzati in polipropilene opaco nei colori fluo con copertina flessibile.
Formato interno 22x30 cm. con meccanismo a 4 anelli tondi ø 30 mm.
Disponibili in 4 colori: fucsia, giallo, arancio e verde.



CODICE	F.TO ESTERNO	F.TO INTERNO	ANELLI	S.IMB/UDV	UMV	COLORE
400102311	27x32	22x30	4 (tondi) ø30	1/10	10	■
400102313	27x32	22x30	4 (tondi) ø30	1/10	10	■
400102299	27x32	22x30	4 (tondi) ø30	1/10	10	■
400102315	27x32	22x30	4 (tondi) ø30	1/10	10	■
400090369	27x32	22x30	4 (tondi) ø30	1/10	10	■ ■ ■ ■

RACCOGLITORI AD ANELLI **NEON**

Realizzati in polipropilene opaco nei colori fluo con copertina flessibile.
Formato interno 22x30 cm. con meccanismo a 4 anelli tondi ø 15 mm.
Disponibili in 4 colori: fucsia, giallo, arancio e verde.



CODICE	F.TO ESTERNO	F.TO INTERNO	ANELLI	S.IMB/UDV	UMV	COLORE
400102310	26x32	22x30	4 (tondi) ø15	1/20	20	■
400102312	26x32	22x30	4 (tondi) ø15	1/20	20	■
400102298	26x32	22x30	4 (tondi) ø15	1/20	20	■
400102314	26x32	22x30	4 (tondi) ø15	1/20	20	■
400066847	26x32	22x30	4 (tondi) ø15	1/20	20	■ ■ ■ ■

RACCOGLITORI AD ANELLI LUMINA

Realizzati in polipropilene colorato trasparente con speciale finitura rigata. Formato interno 22x30 cm. con meccanismo a 4 anelli tondi ø 30 mm. Disponibili in 5 colori: arancio, neutro, fucsia, verde e azzurro.



CODICE	F.TO ESTERNO	F.TO INTERNO	ANELLI	S.IMB/UDV	UMV	COLORE
400116632	27x32	22x30	4 (tondi) ø30	1/10	10	
400083623	27x32	22x30	4 (tondi) ø30	1/10	10	
400066845	27x32	22x30	4 (tondi) ø30	1/10	10	

RACCOGLITORI AD ANELLI LUMINA

Realizzati in polipropilene colorato trasparente con speciale finitura rigata. Formato interno 22x30 cm. con meccanismo a 4 anelli tondi ø 15 mm. Disponibili in 5 colori: arancio, neutro, fucsia, verde e azzurro.



CODICE	F.TO ESTERNO	F.TO INTERNO	ANELLI	S.IMB/UDV	UMV	COLORE
400116630	26x32	22x30	4 (tondi) ø15	1/20	20	
400083622	26x32	22x30	4 (tondi) ø15	1/20	20	
400066844	26x32	22x30	4 (tondi) ø15	1/20	20	

RACCOGLITORI PERSONALIZZABILI AD ANELLI LUMINA

Realizzati in polipropilene colorato trasparente con speciale finitura rigata. Copertina con tasca per la personalizzazione. Formato interno 22x30 cm. con meccanismo a 4 anelli tondi \varnothing 30 mm. Disponibili in 5 colori: arancio, neutro, fucsia, verde e azzurro.



CODICE	F.TO ESTERNO	F.TO INTERNO	ANELLI	S.IMB/UDV	UMV	COLORE
100460714	27x32	22x30	4 (tondi) \varnothing 30	1/10	10	
400116633	27x32	22x30	4 (tondi) \varnothing 30	1/10	10	

RACCOGLITORI PERSONALIZZABILI AD ANELLI LUMINA

Realizzati in polipropilene colorato trasparente con speciale finitura rigata. Copertina con tasca per la personalizzazione. Formato interno 22x30 cm. con meccanismo a 4 anelli tondi \varnothing 15 mm. Disponibili in 5 colori: arancio, neutro, fucsia, verde e azzurro.



CODICE	F.TO ESTERNO	F.TO INTERNO	ANELLI	S.IMB/UDV	UMV	COLORE
100460713	26x32	22x30	4 (tondi) \varnothing 15	1/20	20	
400116631	26x32	22x30	4 (tondi) \varnothing 15	1/20	20	

RACCOGLITORI AD ANELLI FORMATI SPECIALI

Realizzati in PVC con l'anima di cartone. Apertura ad album o a libro.
Copertina rigida per una maggiore protezione del contenuto. Disponibili in vari formati.
Particolarmente indicati per l'archiviazione e la consultazione di documenti in formati speciali.

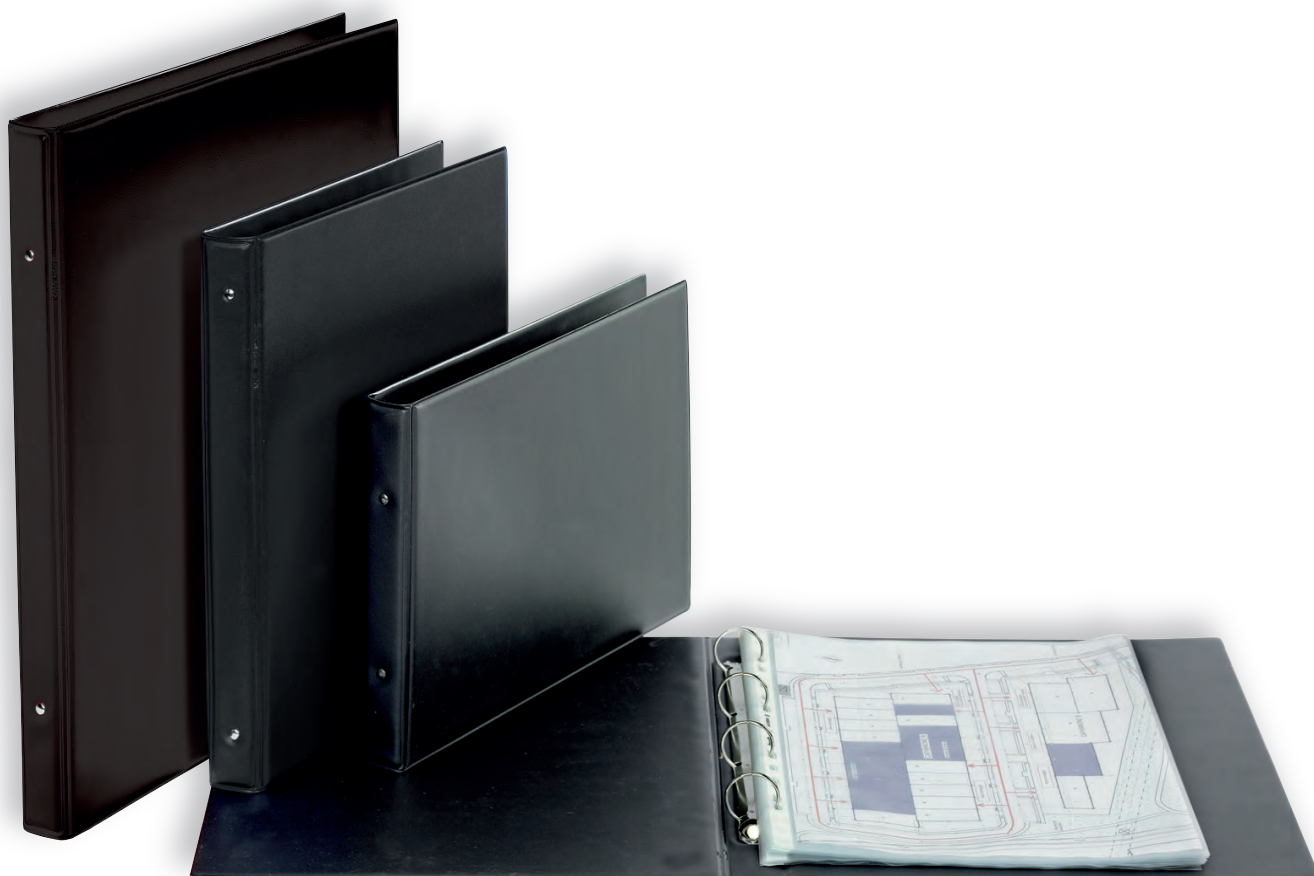

CODICE	F.TO ESTERNO	F.TO INTERNO	ANELLI	S.IMB/UDV	UMV	COLORE
100460393	34,5x24 (ALBUM)	30x22	2 (tondi) ø25	1/2	2	■
100460473	35,5x44 (LIBRO)	30x42	4 (tondi) ø30	1/2	2	■
100500161	47,5x32 (ALBUM)	42x30	4 (tondi) ø30	1/2	2	■
100500162	40,5x53	35x50	4 (tondi) ø30	1/2	2	■

FASTENER PASSO 80 mm.

Sistema di rilegatura e archiviazione semplice ed economico. Consente di rilegare e archiviare documenti con foratura passo 80 mm.

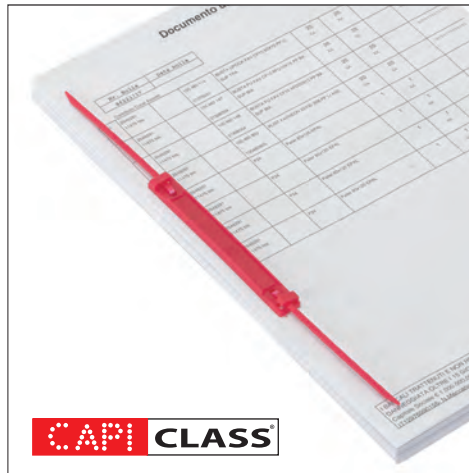

Cod.100500010



Cod.400104361

	CODICE	CONFEZIONE	PASSO	S.IMB/UDV	UMV	COLORE
CAPI CLASS	100500010	50	80 mm.	1/50	1	■
	400104361	100	80 mm.	1/100	1	■

FASTENER PASSO 80 mm.

Indispensabili per archiviare e conservare documenti con foratura passo 80 mm. Linguella fermacarte di colore oro. Archiviabili nei raccoglitori con meccanismo passo 60 e 80 mm. Fascettati da 25 pz.



	CODICE	CONFEZIONE	FORMATO	S.IMB/UDV	UMV	COLORE
	100560048	25	3,8x15	1/4	4	■
	100555016	25	3,8x15	1/4	4	■
	100555012	25	3,8x15	1/4	4	■
	100555009	25	3,8x15	1/4	4	■

DIVISORI

L'offerta dei divisori Favorit risponde a tutte le esigenze di formato, colore, indicizzazione e personalizzazione. I diversi materiali utilizzati, polipropilene ad alto spessore e cartoncino, consentono di scegliere il prodotto ottimale per le diverse tipologie di utilizzo.

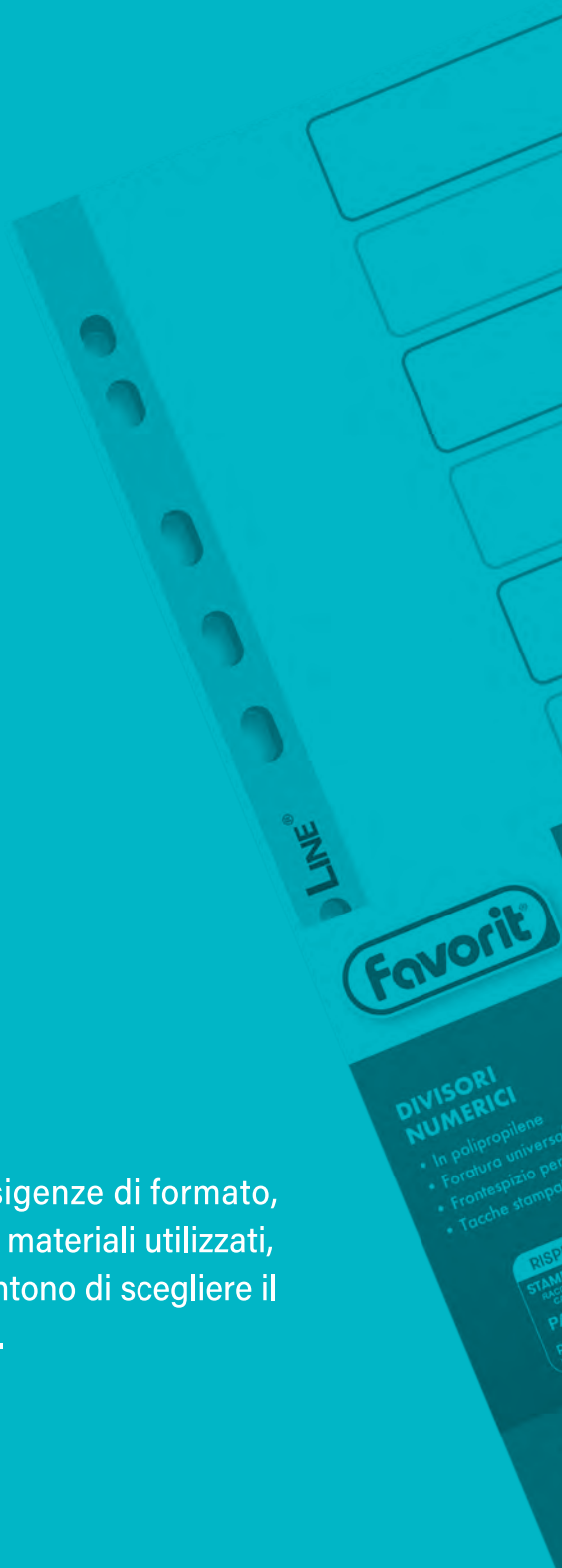

sonalizzabile

CITÀ L'AMBIENTE
SACCHETTO
PATO
CICLA
RITA
PP 5
ACCOLTA DIFFERENZIATA
verifica le disposizioni del tuo Comune

400132468



8 006779 029411
HAMELIN
BP 70122 - 14204 HEROUVILLE ST CLAIR - FRANCE
www.hamelinbrands.com
Made in Germany



Elevata resistenza



Antistrappo

21x29,7
cm.

>12
1-12



Elevata resistenza



Antistrappo

MAXI
23x29,7
cm.

>20
A-Z



Elevata resistenza



Antistrappo

MAXI
23x29,7
cm.

400132467



8 006779 029350
HAMELIN
BP 70122 - 14204 HEROUVILLE ST CLAIR - FRANCE
www.hamelinbrands.com
Made in Germany

400132503



8 006779 030103
HAMELIN
BP 70122 - 14204 HEROUVILLE ST CLAIR - FRANCE
www.hamelinbrands.com
Made in Germany

1

2

3

4

5

6

7

8

9

10

11

12

A

B

C

D

E

F

G

H

I

J

K

L

M

N

O

P

Q

R

S

T

U

V

W

X

Y

Z

DIVISORI NEUTRI A 6 TACCHE

Realizzati in polipropilene da 120 µm in 6 colori coprenti con foratura universale e 6 tacche neutre colorate. Frontespizio scrivibile. Disponibili nei formati A5, A4 e A4 maxi ideale per buste a foratura universale. Elevata resistenza e antistrappo, adatti a un uso intensivo quotidiano.



CODICE	F.TO ESTERNO	F.TO INTERNO	TACCHE	S.IMB/UDV	UMV	COLORE
100500802	16x21	15x21	6 NEUTRE COLORATE	1/25	25	
400132501	22,5x29,7	21x29,7	6 NEUTRE COLORATE	1/25	25	
400132503	24x29,7	23x29,7	6 NEUTRE COLORATE	1/25	25	MAXI

DIVISORI NEUTRI A 12 TACCHE

Realizzati in polipropilene da 120 µm in 6 colori coprenti con foratura universale e 12 tacche neutre colorate. Frontespizio scrivibile. Disponibili nei formati A4 e A4 maxi ideale per buste a foratura universale. Elevata resistenza e antistrappo, adatti a un uso intensivo quotidiano.



CODICE	F.TO ESTERNO	F.TO INTERNO	TACCHE	S.IMB/UDV	UMV	COLORE
400132500	22,5x29,7	21x29,7	12 NEUTRE COLORATE	1/25	25	
400132502	24x29,7	23x29,7	12 NEUTRE COLORATE	1/25	25	MAXI

DIVISORI NUMERICI 1-12 A 12 TACCHE

Realizzati in polipropilene da 120 µm in 6 colori coprenti con foratura universale e 12 tacche numeriche colorate. Frontespizio scrivibile. Disponibili nel formato A4. Elevata resistenza e antistrappo, adatti a un uso intensivo quotidiano.

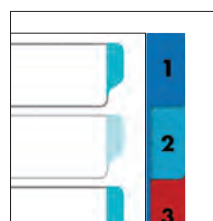

TACCHE
NUMERICHE

CODICE	F.TO ESTERNO	F.TO INTERNO	TACCHE	S.IMB/UDV	UMV	COLORE
400132468	22,5x29,7	21x29,7	12 (1-12) COLORATE	1/25	25	

DIVISORI NUMERICI 1-31 A 31 TACCHE

Realizzati in polipropilene da 120 µm in 6 colori coprenti con foratura universale e 31 tacche numeriche colorate. Frontespizio scrivibile. Disponibili nel formato A4. Elevata resistenza e antistrappo, adatti a un uso intensivo quotidiano.

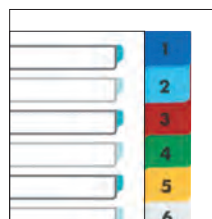

TACCHE
NUMERICHE

CODICE	F.TO ESTERNO	F.TO INTERNO	TACCHE	S.IMB/UDV	UMV	COLORE
400132469	22,5x29,7	21x29,7	31 (1-31) COLORATE	1/25	25	

DIVISORI ALFABETICI A-Z A 20 TACCHE

Realizzati in polipropilene da 120 µm in 6 colori coprenti con foratura universale e 20 tacche alfabetiche colorate. Frontespizio scrivibile. Disponibili nei formati A4 e A4 maxi ideale per buste a foratura universale. Elevata resistenza e antistrappo, adatti a un uso intensivo quotidiano.

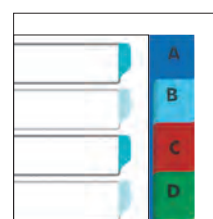

TACCHE
ALFABETICHE

CODICE	F.TO ESTERNO	F.TO INTERNO	TACCHE	S.IMB/UDV	UMV	COLORE
400132466	22,5x29,7	21x29,7	20 (A-Z) COLORATE	1/25	25	
400132467	24x29,7	23x29,7	20 (A-Z) COLORATE	1/25	25	MAXI

DIVISORI ALFABETICI A-Z A 20 TACCHE

Realizzati in polipropilene grigio coprente da 120 µm con foratura universale e 20 tacche alfabetiche. Disponibili in 4 formati. Elevata resistenza e antistrappo, adatti a un uso intensivo quotidiano.



CODICE	F.TO ESTERNO	F.TO INTERNO	TACCHE	S.IMB/UDV	UMV	COLORE	
400006682	16,5x21	15x21	20 (A-Z)	1/25	25	■	
400006681	23,2x30,5	21x29,7	20 (A-Z)	1/25	25	■	
400006691	25x30,5	22x30	20 (A-Z)	1/25	25	■	
400006685	24,5x30,5	23x30,5	20 (A-Z)	1/25	25	■	MAXI

DIVISORI NUMERICI A 12 E 31 TACCHE

Realizzati in polipropilene grigio coprente da 120 µm con foratura universale e 12 - 31 tacche numeriche. Disponibili nel formato A4. Elevata resistenza e antistrappo, adatti a un uso intensivo quotidiano.



CODICE	F.TO ESTERNO	F.TO INTERNO	TACCHE	S.IMB/UDV	UMV	COLORE	
400006686	23,2x30,5	21x29,7	12 (1-12)	1/25	25	■	
400006684	23,2x30,5	21x29,7	31 (1-31)	1/15	15	■	

DIVISORI ANNUALI GEN-DIC A 12 TACCHE

Realizzati in polipropilene grigio coprente da 120 µm con foratura universale e 12 tacche con i mesi GEN-DIC. Formato utile per l'archiviazione di buste a foratura universale. Elevata resistenza e antistrappo, adatti a un uso intensivo quotidiano.



CODICE	F.TO ESTERNO	F.TO INTERNO	TACCHE	S.IMB/UDV	UMV	COLORE	
400006692	24,5x30,5	23x30,5	12 (GEN-DIC)	1/25	25	■	MAXI

DIVISORI NEUTRI A 6 E 12 TACCHE

Realizzati in polipropilene grigio coprente da 120 µm con foratura universale. 6, 12 tacche neutre e cartoncino con bordi colorati, stampato e fustellato per la personalizzazione delle tacche. Disponibili nel formato 22x30 cm. Elevata resistenza e antistrappo, adatti a un uso intensivo quotidiano.



TACCHE
NEUTRE

CODICE	F.TO ESTERNO	F.TO INTERNO	TACCHE	S.IMB/UDV	UMV	COLORE
400006687	24,2x30,5	22x30	6 PERSONALIZZABILI	1/50	50	■
400006688	24,2x30,5	22x30	12 PERSONALIZZABILI	1/25	25	■

DIVISORI NEUTRI A 6 E 12 TACCHE

Realizzati in cartoncino da 225 g/m² con foratura universale in 6 differenti colori. 6 o 12 tacche neutre personalizzabili. Disponibili nel formato A4. Elevata resistenza per un uso intensivo quotidiano.



TACCHE
NEUTRE

CODICE	F.TO ESTERNO	F.TO INTERNO	TACCHE	S.IMB/UDV	UMV	COLORE
100204883	22,5x30	21x29,7	6 PERSONALIZZABILI	1/20	20	■
100204882	22,5x30	21x29,7	12 PERSONALIZZABILI	1/20	20	■

DIVISORI NEUTRI RINFORZATI A 6 E 12 TACCHE

Realizzati in cartoncino rigido da 220 g/m² con foratura universale in 5 differenti colori. 6 o 12 tacche neutre personalizzabili e riscrivibili. Banda trasparente antistrappo su tacche e foratura. Disponibili nel formato A4 maxi. Elevata resistenza per un uso intensivo quotidiano.



TACCHE
NEUTRE

CODICE	F.TO ESTERNO	F.TO INTERNO	TACCHE	S.IMB/UDV	UMV	COLORE
400132504	22,5x29,7	23x29,7	6 PERSONALIZZABILI	1/20	20	■
400132505	22,5x29,7	23x29,7	12 PERSONALIZZABILI	1/20	20	■

MAXI
MAXI

PORTA DOCUMENTI

La gamma di porta documenti è ideale per l'utilizzo in convention, meeting e per soddisfare le esigenze quotidiane in ambito professionale e personale.





PORTA CARDS A 2 TASCHE CON ANTE

Realizzati in PVC semi trasparente con 2 tasche, 2 ante con apertura all'interno lato lungo e asola interna per facilitare l'estrazione della carta. Proteggono carte di credito, patente, bancomat, codice fiscale, ecc. Confezione espositore.



CODICE	CONFEZIONE	F.TO ESTERNO	F.TO INTERNO	S.IMB/UDV	UMV	COLORE
100500084	50	9,5x6	8,5x5,4	1/1	1	

PORTA CARDS A 2 TASCHE SAGOMATE

Realizzati in PVC semi trasparente con 2 tasche sagomate con apertura superiore lato lungo. Proteggono carte di credito, patente, bancomat, codice fiscale, ecc. Confezione espositore.



CODICE	CONFEZIONE	F.TO ESTERNO	F.TO INTERNO	S.IMB/UDV	UMV	COLORE
100500082	50	9,5x6,5	8,5x5,4	1/1	1	

PORTA CARDS A 2 TASCHE

Realizzati in PVC semi trasparente con 2 tasche con apertura superiore lato lungo. Proteggono carte di credito, patente, bancomat, codice fiscale, ecc. Confezione espositore.



CODICE	CONFEZIONE	F.TO ESTERNO	F.TO INTERNO	S.IMB/UDV	UMV	COLORE
100500087	50	9,5x6,5	8,5x5,4	1/1	1	

PORTA CARDS RIGIDI CON APERTURA LATERALE

Realizzati in materiale plastico rigido ad alto spessore semi trasparente. Apertura laterale e asola per facilitare l'inserimento e la fuoriuscita della carta. Indicati per proteggere carte di credito, bancomat, codice fiscale, ecc.



CODICE	CONFEZIONE	F.TO ESTERNO	F.TO INTERNO	S.IMB/UDV	UMV	COLORE
100500080	100	8,8x5,7	8,5x5,4	1/1	1	
100500081	100	8,8x5,7	8,5x5,4	1/1	1	

PORTA CARTA D'IDENTITÀ

Realizzati in PVC trasparente. "C. IDENTITÀ" stampato a caldo sulla copertina. Apertura a libro. Confezione espositore.



CODICE	CONFEZIONE	F.TO ESTERNO	F.TO INTERNO	S.IMB/UDV	UMV	COLORE
100500073	50	16,5x12,5	16x11,5	1/2	2	

PORTA NOME CON CLIP CON APERTURA LATERALE

Realizzati in PVC trasparente con apertura laterale.
Clip in plastica nera per il fissaggio.
Comprendono un cartoncino scrivibile.

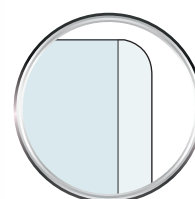

APERTURA
LATERALE

CODICE	CONFEZIONE	F.TO ESTERNO	F.TO INTERNO	S.IMB/UDV	UMV	COLORE
100460581	5	11x7	10,7x6,2	1/20	20	

CON CAVALLOTTO

PORTA NOME CON CLIP CON APERTURA SUPERIORE

Realizzati in PVC trasparente con apertura superiore.
Clip in plastica nera per il fissaggio.
Cartoncino non incluso.



APERTURA
SUPERIORE

CODICE	CONFEZIONE	F.TO ESTERNO	F.TO INTERNO	S.IMB/UDV	UMV	COLORE
100460578	50	9,5x7,2	9x6	1/2	2	

PORTA NOME RIGIDI CON CLIP CON APERTURA LATERALE

Realizzati in materiale plastico rigido ad alto spessore semi trasparente. Apertura laterale e asola per facilitare l'inserimento e la fuoriuscita del documento. Molla in plastica nera. Confezione espositore.

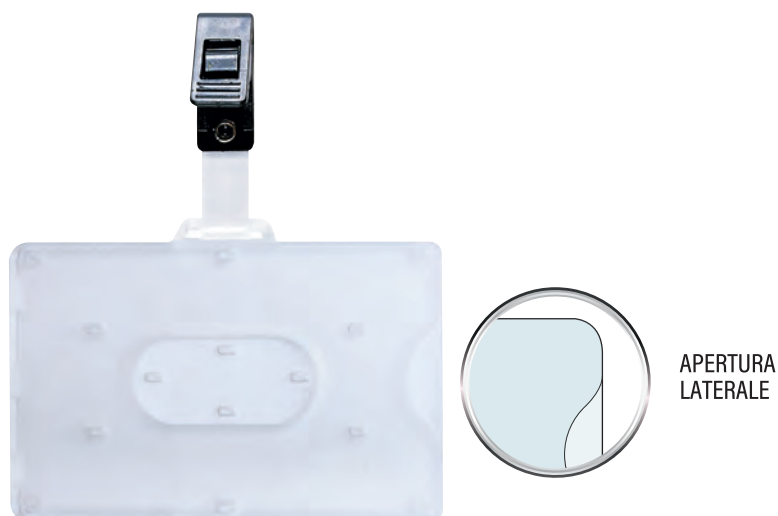

CODICE	CONFEZIONE	F.TO ESTERNO	F.TO INTERNO	S.IMB/UDV	UMV	COLORE
100500189	100	9x5,8	8,5x5,4	1/1	1	

PORTA NOME DA VALIGIA CON APERTURA LATERALE

Realizzati in PVC trasparente ad alto spessore. Comprendono un cartoncino scrivibile sui 2 lati. Apertura laterale.

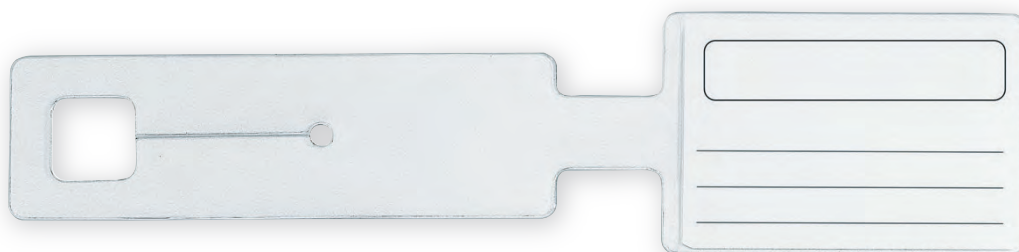

CODICE	CONFEZIONE	F.TO ESTERNO	F.TO INTERNO	S.IMB/UDV	UMV	COLORE
100460576	50	23,8x6,8	8,2x6	1/2	2	

SPEDIZIONE

Per una spedizione semplice e in totale sicurezza, Favorit presenta una gamma "premium quality" dalle caratteristiche uniche e distintive. Materiale di alta qualità, formati e confezioni adatti ad ogni esigenza e massima attenzione alla protezione del contenuto definiscono il successo di questa linea.

CONTIENE DOCUMENTI | DOCUMENTS ENCLOSED

CON
DOCU

CONTIENE
DOCUMENTI

DOCUMENTS
ENCLOSED

DOCUMENTS
CI-INCLUS

DOCUMENTS
CI-INCLUS

CONTIENE
DOCUMENTI

DOCUMENTS
ENCLOSED

DOCUMENTS
CI-INCLUS



BUSTE ADESIVE PER SPEDIZIONI **SPEEDY-DOC®**

Buste trasparenti in polietilene a bassa densità in parte riciclato. Adesivo multi-superficie nella parte posteriore e inserimento dall'alto con speciale chiusura che evita la fuoriuscita dei documenti. Massima sicurezza ed elevata protezione del contenuto.



C5



C5



C5 NEUTRO



C5 NEUTRO

CODICE	CONFEZIONE	TIPOLOGIA	F.TO ESTERNO	F.TO INTERNO	S.IMB/UDV	UMV	COLORE
100500098	100	C5	24x17,5	23x16,5	1/10	10	
400089730	1000	C5	24x17,5	23x16,5	1/1	1	
100500099	250	C5 NEUTRO	24x17,5	23x16,5	1/4	4	
400089731	1000	C5 NEUTRO	24x17,5	23x16,5	1/1	1	

BUSTE ADESIVE PER SPEDIZIONI **SPEEDY-DOC®**

Buste trasparenti in polietilene a bassa densità in parte riciclato. Adesivo multi-superficie nella parte posteriore e inserimento dall'alto con speciale chiusura che evita la fuoriuscita dei documenti. PT NUOVO con inserimento laterale. Massima sicurezza ed elevata protezione del contenuto.



C6



PT NUOVO



LD

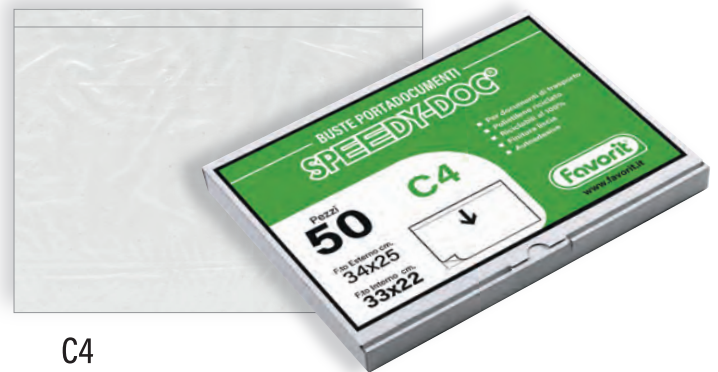

C4

CODICE	CONFEZIONE	TIPOLOGIA	F.TO ESTERNO	F.TO INTERNO	S.IMB/UDV	UMV	COLORE
100500100	100	C6	17,5x13,5	16,5x11	1/10	10	
100500102	100	LD	24x13,5	23x11	1/10	10	
100500097	100	PT NUOVO NEUTRO	28x18	24x17	1/10	10	
100500103	50	C4 NEUTRO	34x25	33x22	1/10	10	

CARTELLE SOSPESSE

Una linea completa di cartelle sospese che forniscono una soluzione a qualsiasi necessità di utilizzo. Ogni singolo prodotto, dall'ideazione alla scelta dei materiali fino allo sviluppo e alla produzione finale, attraversa scrupolosi controlli di qualità e analisi nel completo rispetto di tutte le normative europee.





CARTELLE SOSPESSE PER CASSETTO ULTIMATE®



Realizzate in cartoncino kraft di colore arancio da 250 g/m². 100% carta riciclata. Sistema di collegamento in continuo con bottoni a pressione ultra resistenti per evitare la perdita dei documenti e la caduta delle cartelle sospese. Barrette in metallo con ganci rivestiti in plastica per facilitarne lo scorrimento. Porta etichette lenticolari lato lungo superiore per facilitare la lettura.

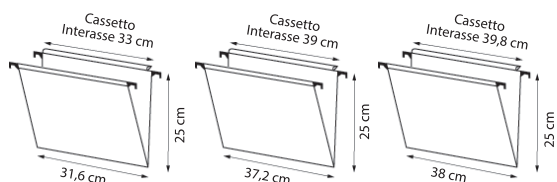

www.blauer-engel.de/uz14b



COLLEGAMENTO IN CONTINUO

CODICE	F.TO ESTERNO	INTERASSE	FONDO	S.IMB/UDV	UMV	COLORE
100330270	31,6x25	COMMERCIALE 33	V	1/25	25	■
100330272	31,6x25	COMMERCIALE 33	U 30 mm.	1/25	25	■
100330312	37,2x25	LEGALE 39	V	1/25	25	■
100330314	37,2x25	LEGALE 39	U 30 mm.	1/25	25	■
100330327	38x25	LEGALE 39,8	V	1/25	25	■

CARTELLE SOSPESSE PER ARMADIO ULTIMATE®



Realizzate in cartoncino kraft di colore arancio da 250 g/m². 100% carta riciclata. Sistema di collegamento in continuo con bottoni a pressione ultra resistenti per evitare la perdita dei documenti e la caduta delle cartelle sospese. Barrette in metallo con ganci rivestiti in plastica per facilitarne lo scorrimento. Porta etichette lenticolari lato corto laterale per facilitare la lettura.

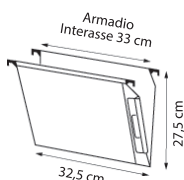

www.blauer-engel.de/uz14b



COLLEGAMENTO IN CONTINUO

CODICE	F.TO ESTERNO	INTERASSE	FONDO	S.IMB/UDV	UMV	COLORE
100330473	32,5x27,5	COMMERCIALE 33	V	1/25	25	■
100330475	32,5x27,5	COMMERCIALE 33	U 30 mm.	1/25	25	■

CARTELLE SOPESE PER CASSETTO DEFI

Cartelle sospese per cassetto linea DEFI. Realizzate in cartoncino kraft colore arancio da 230 g/m². Resistenti barrette di sospensione in metallo. Porta etichette lenticolari lato lungo superiore per facilitare la lettura. Fondo a U con base rinforzata.



www.blauer-engel.de/uz14b

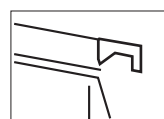
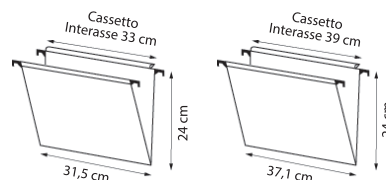

BARRETTE DI SOSPENSIONE
IN METALLO



FONDO A U CON BASE
RINFORZATA

CODICE	F.TO ESTERNO	INTERASSE	FONDO	S.IMB/UDV	UMV	COLORE
400126765	31,5x24	COMMERCIALE 33	V	1/25	25	
400126767	31,5x24	COMMERCIALE 33	U 30 mm.	1/25	25	
400126812	37,1x24	LEGALE 39	U 30 mm.	1/25	25	

CARTELLE SOPESE PER ARMADIO DEFI

Cartelle sospese per armadio linea DEFI. Realizzate in cartoncino kraft colore arancio da 230 g/m². Resistenti barrette di sospensione in metallo. Porta etichette lenticolari lato corto laterale per facilitare la lettura.



www.blauer-engel.de/uz14b

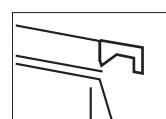
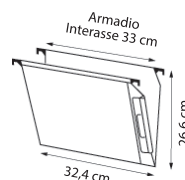

BARRETTE DI SOSPENSIONE
IN METALLO

CODICE	F.TO ESTERNO	INTERASSE	FONDO	S.IMB/UDV	UMV	COLORE
400126814	32,4x26,6	COMMERCIALE 33	V	1/25	25	

MAXI SPIRALATI SPORT

Quattro grafiche avvincenti a tema sport per i nuovi quaderni spiralati che diventano l'allegro e fedele compagno di tutti i giorni di ogni studente.

MAXI SPIRALATI A4+ **SPORT**

Maxi spiralati A4+ con copertina in cartoncino flessibile. Spirale di colore bianco. 140 pagine con microperforazione e 4 fori, rigatura 5mm e 1R. Disponibili in 4 grafiche assortite con soggetto sport: basket, calcio, tennis e skate.

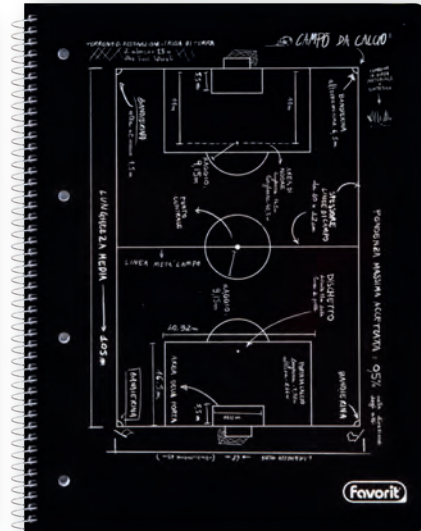

**COPERTINA
IN CARTONCINO**

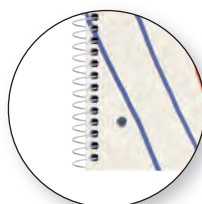

**SPIRALE
SINGOLA**

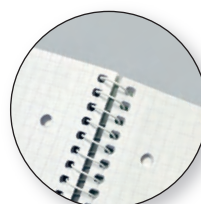

**FOGLI CON
MICROPERFORAZIONE
E 4 FORI**



CODICE	FORMATO	PAGINE	RIGATURA	S.IMB/UDV	UMV	SOGGETTI
400196257	A4+	140	5 mm.	5/20	5	4 ASSORTITI
400196258	A4+	140	1R	5/20	5	4 ASSORTITI



SPIRALATI OXFORD

Il marchio Oxford contraddistinto dai suoi due leoni, sinonimo di forza e sicurezza in se stessi, è leader europeo nel mercato dei blocchi e quaderni per la scuola e l'ufficio. Da oltre un secolo alla ricerca dell'eccellenza e dell'innovazione, vengono creati articoli ispirati alle future generazioni e dotati del potere digitale.

Attraverso l'unicità dei prodotti, realizzati con la speciale carta Optik Paper+ e l'app scribzee, Oxford rivoluziona la scrittura.



CARTA OPTIK PAPER+, qualità incomparabile

Oxford crede che ognuno meriti di usare carta di alta qualità nella vita di tutti i giorni perchè scrivere è molto più che mettere delle parole su carta; si tratta di dar vita a idee e progetti. Oxford, con la sua carta OPTIK PAPER+, offre un'esperienza di scrittura ad alta definizione che consente un comfort reale quando si scrive o si legge.

In ogni circostanza, qualunque sia la cosa da scrivere, OPTIK PAPER+ riproduce la scrittura con la massima precisione.

UNO STANDARD QUALITATIVO UNICO

BIANCHISSIMA

Una bianchezza ottimizzata per offrire il miglior contrasto nella lettura. Il suo punto di bianco è stato calibrato nella corretta scala in modo da garantire il miglior contrasto tra la bianchezza della carta e la nitidezza della rigatura, senza essere troppo luminoso e prevenendo l'affaticamento degli occhi.

RESISTENTE

Carta estremamente robusta, resistente a strappi e a cancellature ripetute, adatta ad un uso intenso.

SATINATA

Una superficie satinata e liscia sulla quale la punta della penna scorre con una perfetta fluidità. La scrittura è così perfettamente definita e senza sbavature.

L'INCHIOSTRO NON ATTRAVERSA LA PAGINA

L'inchiostro non si disperde nelle fibre della carta e quindi non attraversa la pagina. In questo modo si può liberamente scrivere su entrambe le pagine del foglio.



European Ecolabel

Oxford, con la certificazione ufficiale European Ecolabel, marchio europeo di qualità ecologica, garantisce un basso impatto ambientale nell'intero ciclo di vita del prodotto a partire dalla provenienza della carta da foreste gestite in modo sostenibile.

i tuoi appunti a portata di click

Scribzee è un'app gratuita per smartphone, compatibile con i quaderni OXFORD. Unisce la concretezza della carta (scrib) con la potenza del digitale (zee), diventando uno strumento indispensabile per studenti, professionisti e chiunque voglia organizzare al meglio le proprie idee. Tutti gli appunti presi a mano, in aula, in ufficio o durante una riunione, possono essere scansionati, salvati, archiviati, visualizzati e condivisi in formato PDF o JPG con pochi clic. I tuoi contenuti saranno sempre accessibili, ovunque ti trovi e in qualsiasi momento.

1 **SCANSIONA** i tuoi appunti usando i marcatori sulla pagina

2 **SALVALI** nel cloud gratuito Oxford

3 **ORGANIZZALI** in cartelle

4 **CONDIVIDILI** in formato PDF o JPG

5 **RIVEDILI** facilmente ovunque ti trovi





sempre con te H24

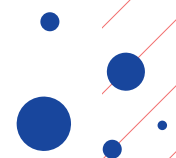

Con **scribzee** accedi ai tuoi appunti ovunque e in qualsiasi momento, da smartphone, PC, Mac o tablet su www.my-oxford.com

App scribzee

Scansiona i tuoi appunti

Usa l'app **scribzee** per digitalizzare i tuoi appunti.

Organizza le tue note per argomento

Crea cartelle e sotto-cartelle, assegnando un colore per identificarle rapidamente.

Ricerca le tue note

Trova gli appunti con parole chiave e rinomina le note per facilitare la ricerca.

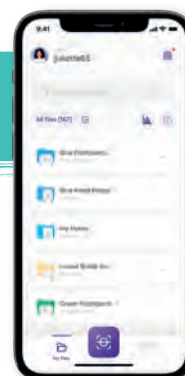

- *scansiona*
- *organizza*
- *cerca*

scribzee online: www.my-oxford.com

La comodita' di uno schermo grande

Su PC o tablet lo schermo ampio facilita la visualizzazione. Con **scribzee** online puoi rinominare, ordinare, arricchire le note e salvarle in PDF.

Rielabora le tue note per una maggiore completezza

Modifica i tuoi appunti sfruttando le varie funzionalità di **scribzee** online: sottolineature, aggiunta di commenti e correzioni. I commenti restano visibili sullo smartphone e puoi decidere se mostrarli o meno quando li condividi.



- *leggi*
- *rielabora*
- *condividi*

SCARICA L'APP SCRIBZEE
GRATUITAMENTE DA:

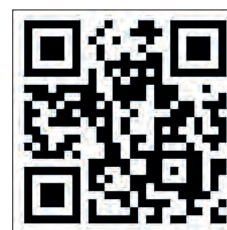
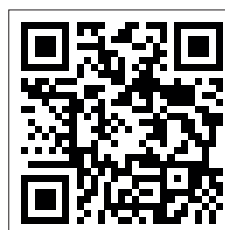

www.my-oxford.com

SCARICA
GRATUITAMENTE
L'APP SCRIBZEE

SCOPRI
L'APP SCRIBZEE

scribzee *per lo studente*

Con **scribzee** hai tutti gli strumenti di cui hai bisogno per tenere il passo con i tuoi studi e per affrontare al meglio i compiti in classe o gli esami.

Scansiona e studia

Scrivere è il modo migliore per memorizzare. Per continuare a imparare, acquisisci tutti i tuoi appunti con il telefono e accedi ad essi H24. Con **scribzee**, la scansione è di alta qualità e nelle stesse proporzioni della pagina reale grazie ai marcatori presenti agli angoli della pagina. La pagina viene allineata verticalmente e orizzontalmente, si ha una ottimizzazione dei livelli di contrasto e luminosità e così gli appunti scansionati sono sempre chiari e ben leggibili.

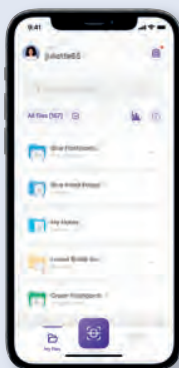

Impara ovunque, in qualsiasi momento

Ripassare regolarmente le lezioni è il modo migliore per assicurarsi che le conoscenze rimangano fresche nella mente. Grazie a **scribzee**, gli appunti si possono organizzare per argomento o materia, creando le differenti cartelle e sotto-cartelle. Inoltre, è possibile cambiare l'ordine delle pagine, aggiungere foto dallo smartphone per completare gli appunti, importare gli appuntamenti dal calendario del proprio smartphone e molto altro ancora. Tutti i tuoi appunti saranno così sempre con te, ovunque tu sia.

Controlla a che punto sei col ripasso

Assegna uno stato a ciascuna pagina di note man mano che la revisione procede. Da "Ci sei quasi" a "Ce l'hai fatta!", questi stati ti aiutano ad organizzare lo studio. Ogni stato ha un colore assegnato, comodo per rilevare su quali note devi ancora lavorare!

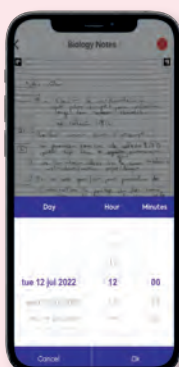

Non dimenticare mai più i compiti importanti o le scadenze dello studio

Puoi assegnare un avviso a ciascuna delle tue note in modo che **scribzee** possa ricordarti gli appunti da rivedere e le tue scadenze.

Gli esami si avvicinano e hai bisogno di organizzare il tuo programma di studio?

Crea un calendario per ripassare aggiungendo slot per ogni argomento. Per risparmiare tempo, puoi collegare gli appunti che desideri studiare a ciascuna sessione di studio.



Trova i tuoi appunti in pochi secondi

Con la funzione di ricerca è possibile ritrovare facilmente gli appunti utilizzando il motore di ricerca integrato. Per trovare i tuoi appunti ancora più velocemente inserisci al loro interno una parola chiave. **Scribzee** li recupera mostrandoteli sullo schermo.

L'app è stata sviluppata internamente dal nostro team di Ricerca e Sviluppo.

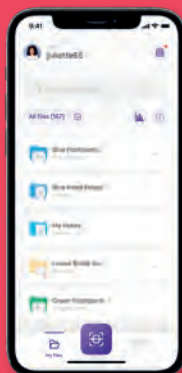

Seleziona la barra di ricerca

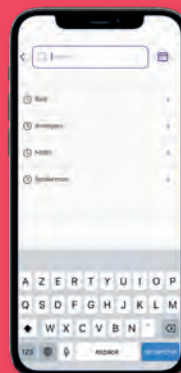

Digita un termine di ricerca

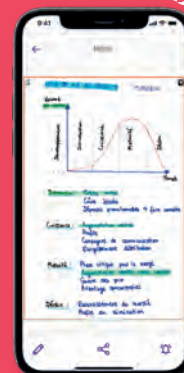

Visualizza la tua nota

Condividi i tuoi appunti all'interno dell'app

Si possono condividere copie degli appunti anche all'interno di **scribzee** inviando documenti scansionati da un account **scribzee** direttamente ad un altro account. In questo modo, si permette ai propri amici di beneficiare di tutte le funzionalità dell'app.

I consigli per ripassare a portata di mano

Ottieni suggerimenti per lo studio. All'interno del centro notifiche di **scribzee** trovi le tecniche di studio che funzionano per te, suggerimenti su come scrivere un piano per ripassare o su come rivedere i tuoi appunti, tutto in un unico posto.

I tuoi appunti sempre al sicuro

Gli appunti scansionati vengono memorizzati su un cloud sicuro e gratuito, lasciando libero lo spazio sulla galleria fotografica dello smartphone. Gli appunti sono crittografati e accessibili solo con login e password dell'account. Una sicurezza anche se si dovesse perdere lo smartphone.



scribzee *per il professionista*

Scribzee consente agli utenti professionali di recuperare sul proprio smartphone gli appunti in modo rapido e semplice, con pochi clic.

Il tuo ufficio nel tuo smartphone

Immortalare le tue idee su carta, salvandole dall'essere dimenticate per sempre. **Scribzee** è ideale per chi deve lavorare a dei progetti a lungo termine, a delle ricerche o per chi ha incontri cadenzati.

Raccogli e organizza

Raccogli tutte le tue note importanti in un unico posto centralizzato. Organizza i tuoi appunti e rivedili prima dei tuoi appuntamenti coi clienti.

Digitare i report delle riunioni appartiene al passato

Con **scribzee** condividi in tempo reale gli appunti dei tuoi meeting coi colleghi.





perchè scegliere scribzee



"MI AIUTA A STUDIARE MEGLIO E A TENERE ORGANIZZATI I MIEI APPUNTI, COSÌ POSSO TROVARE PIÙ FACILMENTE CIÒ CHE CERCO E STUDIARE IN MODO PIÙ EFFICIENTE"

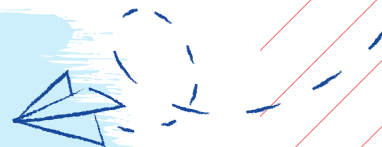

"Non perdo né dimentico più gli appunti e posso accedervi ovunque mi trovi. Posso condividerli e cercarli. Non potrei più farne a meno!"



"Utile per organizzare i verbali delle riunioni, condividerli e consultarli quando necessario"



"Scribzee è un'applicazione facile da usare che ti aiuta davvero a ripassare. Il calendario che uso per pianificare in anticipo il mio ripasso e lo stato di revisione di ogni pagina di appunti mi permette di imparare meglio la lezione"



"Sono davvero soddisfatta, se prendo appunti con scribzee posso rivedere la lezione anche quando sono fuori casa. Grazie a scribzee posso studiare dove e quando mi è più comodo"



"Lo uso per trasferire gli appunti scritti sul mio telefono, così non devo portare con me i quaderni"



STUDENTI



Oxford ha creato per tutti gli studenti quaderni innovativi per rispondere alle loro esigenze e aspettative. Prodotti leggeri, compatti e resistenti con funzionalità evolute per un'ottima organizzazione e una maggiore facilità nel prendere appunti.



SPIRALATI FAVORIT ON P@STEL



SPIRALATI FAVORIT ON NEON



OPTIK PAPER+

carta bianchissima, resistente, satinata e l'inchiostro non attraversa la pagina



SCRIBZEE

l'app con un cloud gratuito che permette di scansionare, salvare, organizzare e condividere gli appunti scritti sui quaderni Oxford. Consulta i tuoi appunti dove e quando vuoi!



COPERTINE IN CARTONCINO FLESSIBILE

leggere e con plastificazione lucida

FOGLI MICROPERFORATI CON 4 FORI

si possono facilmente staccare e archiviare



RILEGATURA A SPIRALE

doppia o singola, di elevata qualità per una maggiore resistenza

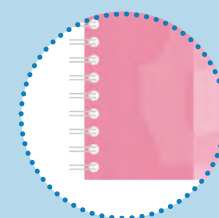

OXFORD MAXI SPIRALATI FAVORIT ON A4+ P@stel

Maxi spiralati A4+ con copertina in cartoncino flessibile in 5 colori pastello: celeste, cipria, smeraldo, pesca e glicine. Spirale di colore bianco. 120 pagine con microperforazione e 4 fori, rigatura 4mm, 5mm e 1R. Carta Optik Paper+ bianchissima, liscia, satinata e resistente agli strappi; l'inchiostro non attraversa la pagina. Speciali marcatori agli angoli delle pagine da utilizzare con l'app scribzee.

RIGATURA 4 mm.



RIGATURA 5 mm.



RIGATURA 1 R

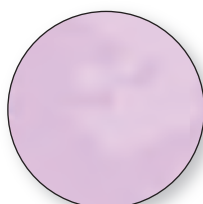

COPERTINA
IN CARTONCINO

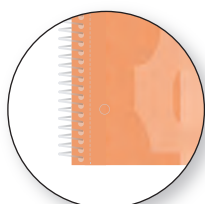

SPIRALE
SINGOLA

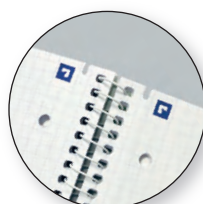

FOGLI CON
MICROPERFORAZIONE
E 4 FORI



CODICE	FORMATO	PAGINE	RIGATURA	S.IMB/UDV	UMV	COLORE
400159142	A4+	120	4 mm.	5/30	5	
400159143	A4+	120	5 mm.	5/30	5	
400159144	A4+	120	1 R	5/30	5	

OXFORD MAXI SPIRALATI FAVORIT ON A4 P@stel

Maxi spiralati A4 con copertina in cartoncino flessibile in 5 colori pastello: celeste, cipria, smeraldo, pesca e glicine.
Spirale doppia di colore bianco. 120 pagine con rigatura 4mm, 5mm e 1R.
Carta Optik Paper+ bianchissima, liscia, satinata e resistente agli strappi; l'inchiostro non attraversa la pagina.
Speciali marcatori agli angoli delle pagine da utilizzare con l'app scribzee.

RIGATURA 4 mm.



RIGATURA 5 mm.



RIGATURA 1 R

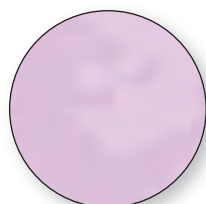

COPERTINA
IN CARTONCINO

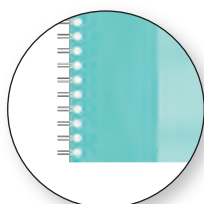

SPIRALE
DOPPIA



EU Ecolabel :
FR/053/001

**OPTIK
PAPER+**
Feel the difference



CODICE	FORMATO	PAGINE	RIGATURA	S.IMB/UDV	UMV	COLORE
400159111	A4	120	4 mm.	5/20	5	
400159112	A4	120	5 mm.	5/20	5	
400159113	A4	120	1 R	5/20	5	

OXFORD MAXI SPIRALATI FAVORIT ON A4+ **neon**

Maxi spiralati A4+ con copertina in cartoncino flessibile in 5 colori fluo: fucsia, verde, arancio, giallo e azzurro. Spirale di colore bianco. 120 pagine con microperforazione e 4 fori, rigatura 4mm, 5mm e 1R. Carta Optik Paper+ bianchissima, liscia, satinata e resistente agli strappi; l'inchiostro non attraversa la pagina. Speciali marcatori agli angoli delle pagine da utilizzare con l'app scribzee.

RIGATURA 4 mm.



RIGATURA 5 mm.



RIGATURA 1 R



COPERTINA
IN CARTONCINO

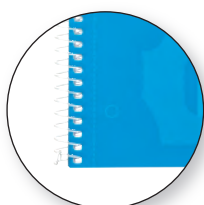

SPIRALE
SINGOLA

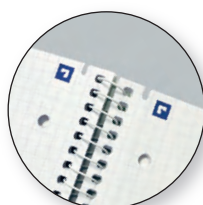



FOGLI CON
MICROPERFORAZIONE
E 4 FORI



**OPTIK
PAPER+**[®]
Feel the difference 



CODICE	FORMATO	PAGINE	RIGATURA	S.IMB/UDV	UMV	COLORE
400138971	A4+	120	4 mm.	5/30	5	
400138973	A4+	120	5 mm.	5/30	5	
400138974	A4+	120	1 R	5/30	5	

OXFORD MAXI SPIRALATI FAVORIT ON A4 **neon**

Maxi spiralati A4 con copertina in cartoncino flessibile in 5 colori fluo: fucsia, verde, arancio, giallo e azzurro. Spirale doppia di colore bianco. 120 pagine con rigatura 4mm, 5mm e 1R. Carta Optik Paper+ bianchissima, liscia, satinata e resistente agli strappi; l'inchiostro non attraversa la pagina. Speciali marcatori agli angoli delle pagine da utilizzare con l'app scribzee.

RIGATURA 4 mm.



RIGATURA 5 mm.



RIGATURA 1 R

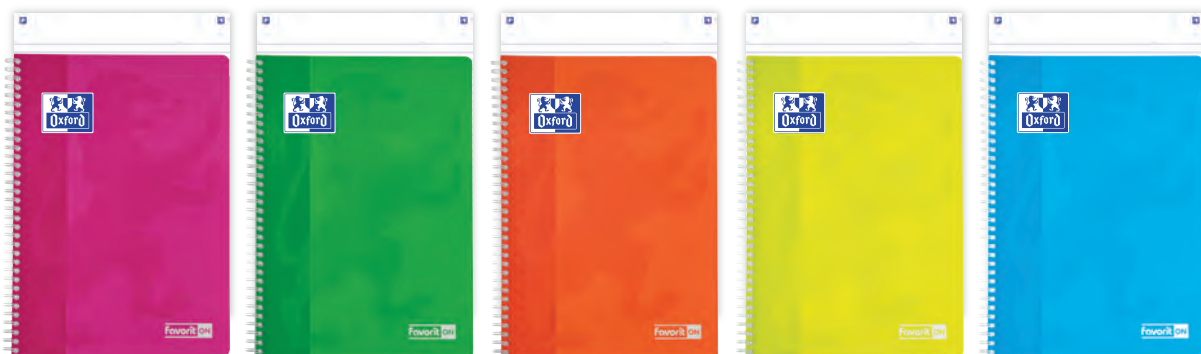

COPERTINA
IN CARTONCINO



SPIRALE
DOPPIA



**OPTIK
PAPER+**
Feel the difference



CODICE	FORMATO	PAGINE	RIGATURA	S.IMB/UDV	UMV	COLORE
400139392	A4	120	4 mm.	5/20	5	
400139394	A4	120	5 mm.	5/20	5	
400139395	A4	120	1 R	5/20	5	

PROFESSIONISTI

OFFICE



OFFICE è una gamma completa di blocchi Premium, sinonimo di modernità ed eleganza nel mondo lavorativo, con originali innovazioni studiate appositamente per migliorare la tua organizzazione. I blocchi OXFORD OFFICE sono riconosciuti in tutta Europa per le loro qualità e performance.



ESSENTIALS

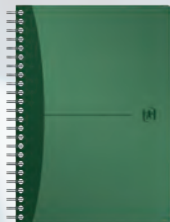

URBAN MIX



MY COLOURS



MY REC'UP

PROFESSIONISTI

INTERNATIONAL

Per ottenere successo nel business è necessario scegliere i giusti partner. È questo il motivo per cui Oxford ha creato una gamma unica di quaderni spiralati specificatamente pensati per i manager più esigenti, con caratteristiche esclusive ed innovative.



**NOTEBOOK
30° ANNIVERSARIO**



NOTEBOOK



ACTIVEBOOK



MEETINGBOOK



ORGANISERBOOK



OPTIK PAPER+

carta bianchissima, resistente e con una superficie satinata e liscia



SCRIBZEE

l'app con un cloud gratuito che permette di scansionare, salvare, organizzare e condividere gli appunti scritti sui quaderni Oxford. Consulta i tuoi appunti dove e quando vuoi!



COPERTINE ESCLUSIVE

in polipropilene o cartone che rispondono alle esigenze di modernità, leggerezza e grande resistenza

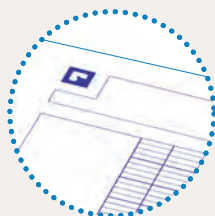

RIGATURE FUNZIONALI

con margine e intestazioni per inserire gli argomenti, le date e annotare le informazioni più importanti

FOGLI MICROPERFORATI

si possono facilmente staccare e archiviare



RILEGATURA A SPIRALE DOPPIA

di elevata qualità per una maggiore resistenza.
Bianca, nera o grigia



2 RIGATURE

facilmente individuabili in base al colore della copertina:
- copertina arancio: rigato
- copertina grigia: 5 mm



PAGINE CON BORDI COLORATI

per suddividere facilmente gli argomenti.
Scribzee crea differenti cartelle a seconda del colore del bordo del quaderno, archiviando automaticamente gli appunti nella relativa cartella colore

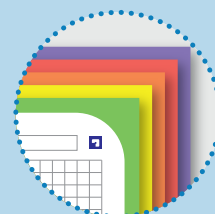

OXFORD OFFICE ESSENTIALS

Maxi e quaderni spiralati con copertina in polipropilene traslucido. Pagine con bordi colorati suddivise in sezioni di colore diverso con microperforazione e fori. Spirale di colore nero. Carta Optik Paper+ bianchissima, liscia, satinata e resistente agli strappi; l'inchiostro non attraversa la pagina. Speciali marcatori agli angoli delle pagine da utilizzare con l'app scribzee che crea differenti cartelle a seconda del colore del bordo del quaderno, archiviando automaticamente gli appunti nella relativa cartella colore.

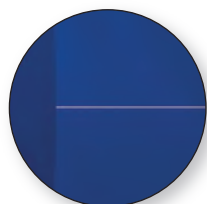
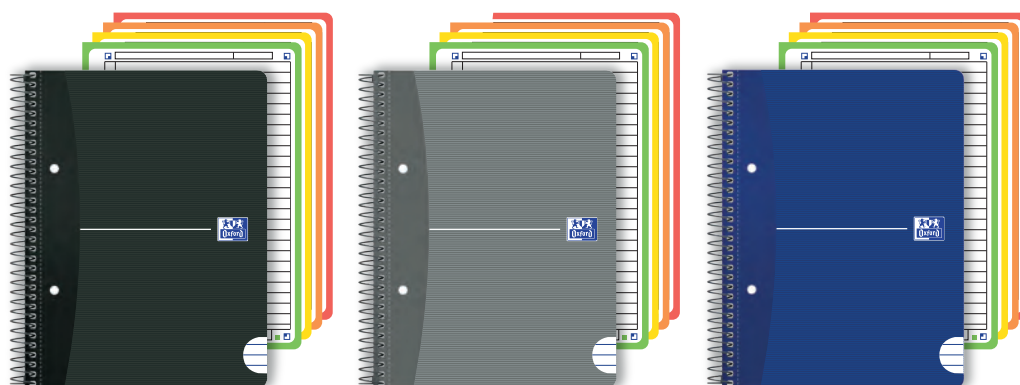
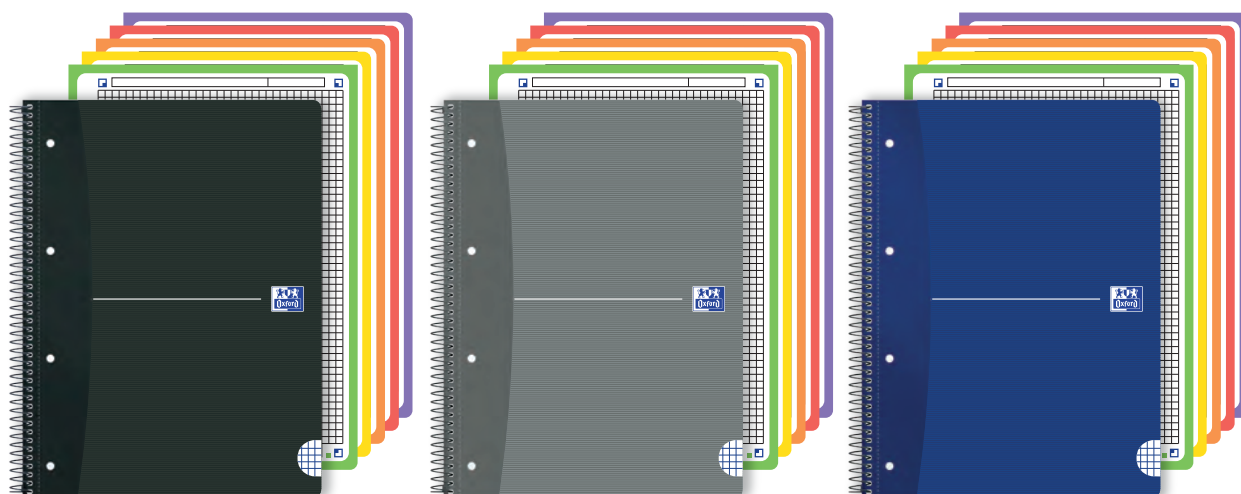

COPERTINA
IN POLIPROPILENE







PAGINE CON
BORDI COLORATI



FOGLI CON
MICROPERFORAZIONE
E FORI

**OPTIK
PAPER+**[®]
Feel the difference

scribzee

CODICE	FORMATO	FORI	PAGINE	RIGATURA	S.IMB/UDV	UMV	COLORE
400113534	A4+	4	160	5 mm. c/m riq.	5/25	5	
400099733	A4+	4	160	Rigato c/m riq.	5/25	5	
400107690	A5+	2	240	5 mm. riq.	5/20	5	
400087806	A5+	2	240	Rigato riq.	5/20	5	

OXFORD OFFICE ESSENTIALS - EUROPEAN BOOK 4

Maxi spiralati con copertina in cartone rigido dai colori classici, 240 pagine con microperforazione e 4 fori suddivise in sezioni con bande colorate, 3 separatori rimovibili in polipropilene e tasca portadocumenti. Spirale doppia di colore grigio. Carta Optik Paper+ bianchissima, liscia, satinata e resistente agli strappi; l'inchiostro non attraversa la pagina. Speciali marcatori agli angoli delle pagine da utilizzare con l'app scribzee.

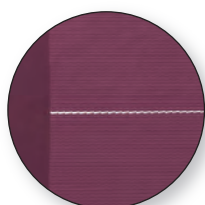

COPERTINA
CARTONATA

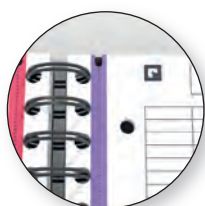

FOGLI CON
MICROPERFORAZIONE
E 4 FORI



4 SEZIONI
COLORATE



3 SEPARATORI
RIMOVIBILI
IN POLIPROPILENE



TASCA
PORTADOCUMENTI
IN CARTONCINO

**OPTIK
PAPER+**

Feel the difference



scribzee

CODICE	FORMATO	PAGINE	RIGATURA	S.I.MB/UDV	UMV	COLORE
100104738	A4+	240	5 mm. c/m riq.	5/15	5	
100100748	A4+	240	Rigato c/m riq.	5/15	5	

OXFORD OFFICE ESSENTIALS

Maxi e quaderni spiralati con copertina cartonata soft plastificata lucida dai colori classici. Spirale doppia di colore grigio. Carta Optik Paper+ bianchissima, liscia, satinata e resistente agli strappi; l'inchiostro non attraversa la pagina. Speciali marcatori agli angoli delle pagine da utilizzare con l'app scribzee.



COPERTINA
CARTONATA SOFT
PLASTIFICATA LUCIDA



SPIRALE DOPPIA



RIGATURE FUNZIONALI
CON INTESAZIONE
E MARGINI



EU Ecolabel :
FR/053/001

**OPTIK
PAPER+**[®]
Feel the difference



scribzee

CODICE	FORMATO	PAGINE	RIGATURA	S.IMB/UDV	UMV	COLORE
100100759	A4	180	5 mm. c/m	5/20	5	■
100102931	A4	180	Rigato c/m	5/20	5	■
100105406	A4	180	5 mm. c/m	5/20	5	■ ■ ■ ■ ■ ■ ■ ■ ■ ■
100105331	A4	180	Rigato c/m	5/20	5	■ ■ ■ ■ ■ ■ ■ ■ ■ ■
100102938	A5	180	5 mm. c/m	5/20	5	■ ■ ■ ■ ■ ■ ■ ■ ■ ■
100103741	A5	180	Rigato c/m	5/20	5	■ ■ ■ ■ ■ ■ ■ ■ ■ ■

OXFORD OFFICE URBAN MIX

Maxi e quaderni spiralati con copertina in polipropilene dai colori con effetto metallizzato. Spirale doppia di colore grigio. Carta Optik Paper+ bianchissima, liscia, satinata e resistente agli strappi; l'inchiostro non attraversa la pagina. Speciali marcatori agli angoli delle pagine da utilizzare con l'app scribzee.

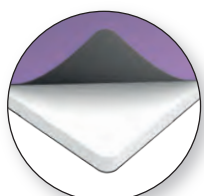

**COPERTINA BICOLORE
IN POLIPROPILENE
METALLIZZATO**



SPIRALE DOPPIA







**RIGATURE FUNZIONALI
CON INTESTAZIONE
E MARGINI**

**OPTIK
PAPER+**

Feel the difference 



scribzee

CODICE	FORMATO	PAGINE	RIGATURA	S.IMB/UDV	UMV	COLORE
100101421	A4	180	5 mm. c/m	5/20	5	
100101918	A4	180	Rigato c/m	5/20	5	
100104341	A5	180	5 mm. c/m	5/20	5	
100101300	A5	180	Rigato c/m	5/20	5	

OXFORD OFFICE MY COLOURS

Maxi e quaderni spiralati con copertina in polipropilene traslucido dai colori brillanti. Spirale doppia di colore bianco. Carta Optik Paper+ bianchissima, liscia, satinata e resistente agli strappi; l'inchiostro non attraversa la pagina. Speciali marcatori agli angoli delle pagine da utilizzare con l'app scribzee.



COPERTINA IN POLIPROPILENE



SPIRALE DOPPIA



RIGATURE FUNZIONALI CON INTESAZIONE E MARGINI



EU Ecolabel :
FR/053/001

**OPTIK
PAPER+**

Feel the difference



scribzee

CODICE	FORMATO	PAGINE	RIGATURA	S.IMB/UDV	UMV	COLORE
100101864	A4	180	5 mm. c/m	5/20	5	
100104241	A4	180	Rigato c/m	5/20	5	
100102483	A5	180	5 mm. c/m	5/20	5	
100104780	A5	180	Rigato c/m	5/20	5	

OXFORD MY REC'UP

Maxi e quaderni spiralati con copertina in colori naturali realizzata con carta riciclata al 100% che contiene il 20% di fibre riciclate provenienti da bicchieri di carta usati. 180 pagine di Carta Optik Paper bianca 100% riciclata e liscia per una esperienza di scrittura confortevole senza che l'inchiostro attraversi la pagina. Spirale doppia di colore grigio. Rigature funzionali con margini e intestazione per prendere appunti in modo organizzato. Speciali marcatori agli angoli delle pagine da utilizzare con l'app scribzee.

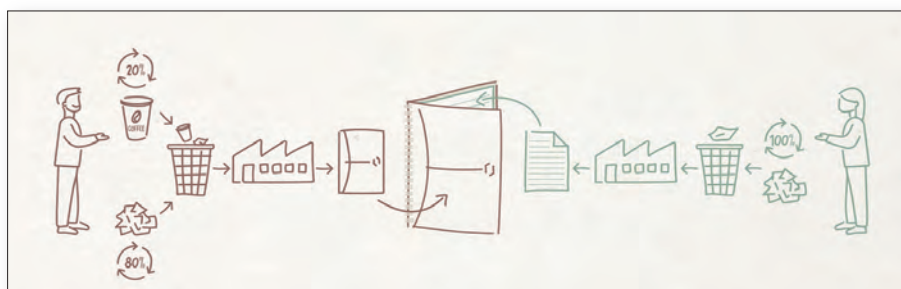

PROCESSO DI RICICLO DELLA CARTA



COPERTINA
CON IL 20% DI FIBRE
RICICLATE



COPERTINA
IN CARTA RICICLATA
AL 100%

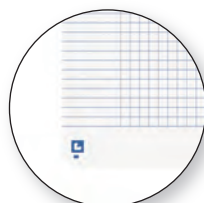

180 PAGINE
IN CARTA RICICLATA
AL 100%



scribzee

CODICE	FORMATO	PAGINE	RIGATURA	S.IMB/UDV	UMV	COLORE
400154143	A4	180	5 mm. c/m	5/20	5	
400154144	A4	180	Rigato c/m	5/20	5	
400154141	A5	180	5 mm. c/m	5/20	5	
400154142	A5	180	Rigato c/m	5/20	5	



INTERNATIONAL

**PER CELEBRARE 30 ANNI DI ECCELLENZA,
LA NUOVA EDIZIONE SPECIALE DEL NOTEBOOK INTERNATIONAL**

Quando la gamma fu lanciata nel 1994 Hamelin distribuì gli spiralati International a tutti i deputati del Parlamento Europeo. Dopo 30 anni Oxford dedica al Notebook cinque colori speciali che arricchiscono ulteriormente il prodotto per soddisfare le esigenze di tutti i professionisti alla ricerca di strumenti performanti che li accompagnino nel corso della loro carriera.

OXFORD INTERNATIONAL NOTEBOOK

Blocchi spiralati con copertina in cartone rigido. 160 pagine con microperforazione e 4 fori. Rigature funzionali con margini e intestazioni per inserire gli argomenti, le date e annotare le informazioni più importanti. Pagina iniziale con informazioni internazionali come prefissi telefonici e fusi orari. Spirale doppia di colore nero. Carta Optik Paper+ bianchissima, liscia, satinata e resistente agli strappi; l'inchiostro non attraversa la pagina. Speciali marcatori agli angoli delle pagine da utilizzare con l'app scribzee.



COPERTINA
CARTONATA RIGIDA

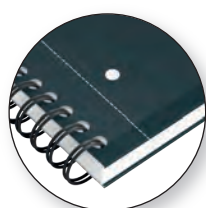

SPIRALE
DOPPIA



FOGLI CON
MICROPERFORAZIONE
E 4 FORI



PREFISSI
INTERNAZIONALI

**OPTIK
PAPER+**[®]
Feel the difference

scribzee

CODICE	FORMATO	FORI	PAGINE	RIGATURA	S.IMB/UDV	UMV	COLORE
400191148	A4+	4	160	5 mm. c/m riq.	5/20	5	■
400191240	A4+	4	160	5 mm. c/m riq.	5/20	5	■
400191241	A4+	4	160	5 mm. c/m riq.	5/20	5	■
400191242	A4+	4	160	5 mm. c/m riq.	5/20	5	■
400191243	A4+	4	160	5 mm. c/m riq.	5/20	5	■
400189300	A4+	4	160	5 mm. c/m riq.	5/20	5	■ ■ ■ ■ ■
400194457	A4+	4	160	Rigato c/m riq.	5/20	5	■
400194458	A4+	4	160	Rigato c/m riq.	5/20	5	■
400194459	A4+	4	160	Rigato c/m riq.	5/20	5	■
400194460	A4+	4	160	Rigato c/m riq.	5/20	5	■
400194461	A4+	4	160	Rigato c/m riq.	5/20	5	■
400189303	A4+	4	160	Rigato c/m riq.	5/20	5	■ ■ ■ ■ ■

OXFORD INTERNATIONAL NOTEBOOK

Blocchi spiralati con copertina in cartone rigido. 160 pagine con microperforazione e 4 fori. Rigature funzionali con margini e intestazioni per inserire gli argomenti, le date e annotare le informazioni più importanti. Pagina iniziale con informazioni internazionali come prefissi telefonici e fusi orari. Carta Optik Paper+ bianchissima, liscia, satinata e resistente agli strappi; l'inchiostro non attraversa la pagina. Speciali marcatori agli angoli delle pagine da utilizzare con l'app scribzee.

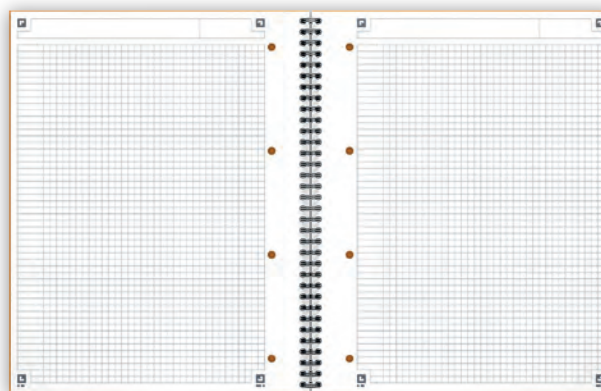

COPERTINA
CARTONATA RIGIDA



FOGLI CON
MICROPERFORAZIONE
E 4 FORI

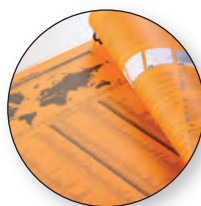

PAGINA INIZIALE
CON PREFISSI
INTERNAZIONALI

**OPTIK
PAPER+**[®]
Feel the difference

scribzee

CODICE	FORMATO	FORI	PAGINE	RIGATURA	S.IMB/UDV	UMV	COLORE
100103664	A4+	4	160	5 mm. c/m riq.	5/20	5	■
100104036	A4+	4	160	Rigato c/m riq.	5/20	5	■

OXFORD INTERNATIONAL ACTIVEBOOK

Blocchi spiralati con copertina in polipropilene. 160 pagine con microperforazione.
 1 separatore rimovibile in polipropilene e tasca interna portadocumenti.
 Rigature funzionali con margini e intestazioni per inserire gli argomenti, le date e annotare le informazioni più importanti.
 Carta Optik Paper+ bianchissima, liscia, satinata e resistente agli strappi; l'inchiostro non attraversa la pagina.
 Speciali marcatori agli angoli delle pagine da utilizzare con l'app scribzee. Formati A4+ e A5+.

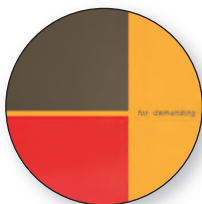

COPERTINA IN POLIPROPILENE



FOGLI CON MICROPERFORAZIONE



SEPARATORE RIMOVIBILE E RIPOSIZIONABILE



TASCA PORTADOCUMENTI IN CARTONCINO

OPTIK PAPER+
 Feel the difference

scribzee

CODICE	FORMATO	FORI	PAGINE	RIGATURA	S.IMB/UDV	UMV	COLORE
100104329	A4+	4	160	5 mm. c/m riq.	5/20	5	■
100102994	A4+	4	160	Rigato c/m riq.	5/20	5	■
100102880	A5+	-	160	5 mm. c/m riq.	5/40	5	■
100104067	A5+	-	160	Rigato c/m riq.	5/40	5	■

OXFORD INTERNATIONAL MEETINGBOOK

Blocchi spiralati con copertina in polipropilene. 160 pagine con microperforazione e 4 fori. Cartella a 3 lembi incorporata nel retro con chiusura ad elastico. Pratico cartoncino rigido sul retro per scrivere comodamente fino all'ultima pagina. Rigature funzionali con margini e intestazioni per inserire gli argomenti, le date e annotare le informazioni più importanti. Carta Optik Paper+ bianchissima, liscia, satinata e resistente agli strappi; l'inchiostro non attraversa la pagina. Speciali marcatori agli angoli delle pagine da utilizzare con l'app scribzee.

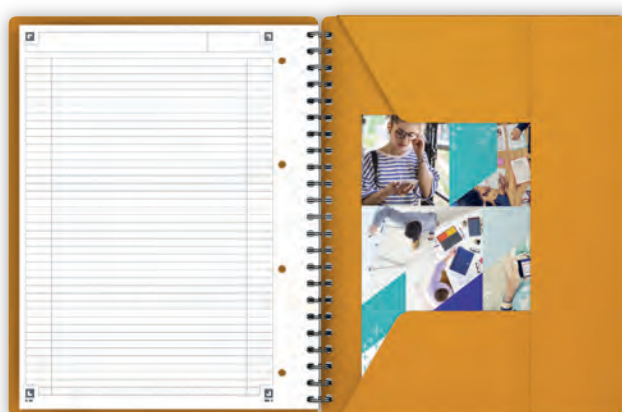

**COPERTINA
IN POLIPROPILENE**



**FOGLI CON
MICROPERFORAZIONE
E 4 FORI**

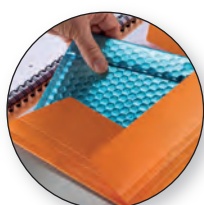

**CARTELLA 3 LEMBI
CON ELASTICO**

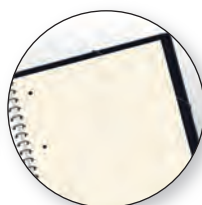

**RINFORZO
DI CARTONE**

**OPTIK
PAPER+**
Feel the difference



scribzee

CODICE	FORMATO	FORI	PAGINE	RIGATURA	S.IMB/UDV	UMV	COLORE
100100362	A4+	4	160	5 mm. c/m riq.	5/20	5	■
100104296	A4+	4	160	Rigato c/m riq.	5/20	5	■

OXFORD INTERNATIONAL ORGANISERBOOK

Maxi spiralato con copertina in polipropilene. 160 pagine con microperforazione e 4 fori. 6 divisori colorati rimovibili con funzione di archivio e cartella a 3 lembi incorporata nel retro. Rigature funzionali con margini e intestazioni per inserire gli argomenti, le date e annotare le informazioni più importanti. Pagine iniziali con informazioni internazionali come prefissi telefonici e fusi orari e indice per identificare il contenuto del quaderno. Carta Optik Paper+ bianchissima, liscia, satinata e resistente agli strappi; l'inchiostro non attraversa la pagina. Speciali marcatori agli angoli delle pagine da utilizzare con l'app scribzee.

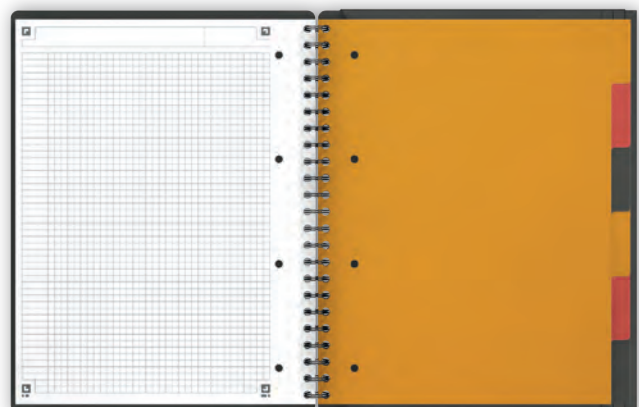

**COPERTINA
IN POLIPROPILENE**



**FOGLI CON
MICROPERFORAZIONE
E 4 FORI**

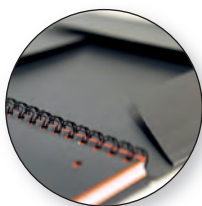

**CARTELLA 3 LEMBI
CON ELASTICO**



**6 SEPARATORI
RIMOVIBILI**

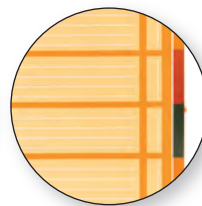

**PAGINE INIZIALI
CON INDICE**

**OPTIK
PAPER+**

Feel the difference



scribzee

CODICE	FORMATO	FORI	PAGINE	RIGATURA	S.IMB/UDV	UMV	COLORE
100102777	A4+	4	160	5 mm. c/m riq.	5/20	5	■

LAMPADE E OROLOGI

Unilux, marchio leader nell'illuminazione degli ambienti di lavoro, propone una vasta gamma di prodotti innovativi. Gli investimenti nella ricerca e sviluppo di prodotti sempre all'avanguardia sottolineano la grande attenzione dell'azienda a realizzare lampade che possano migliorare la vita delle persone in ufficio o a casa, apportando un reale valore aggiunto in termini di concentrazione, benessere e riposo visivo. Il tutto con un'attenzione particolare alla sicurezza e all'impatto ambientale.

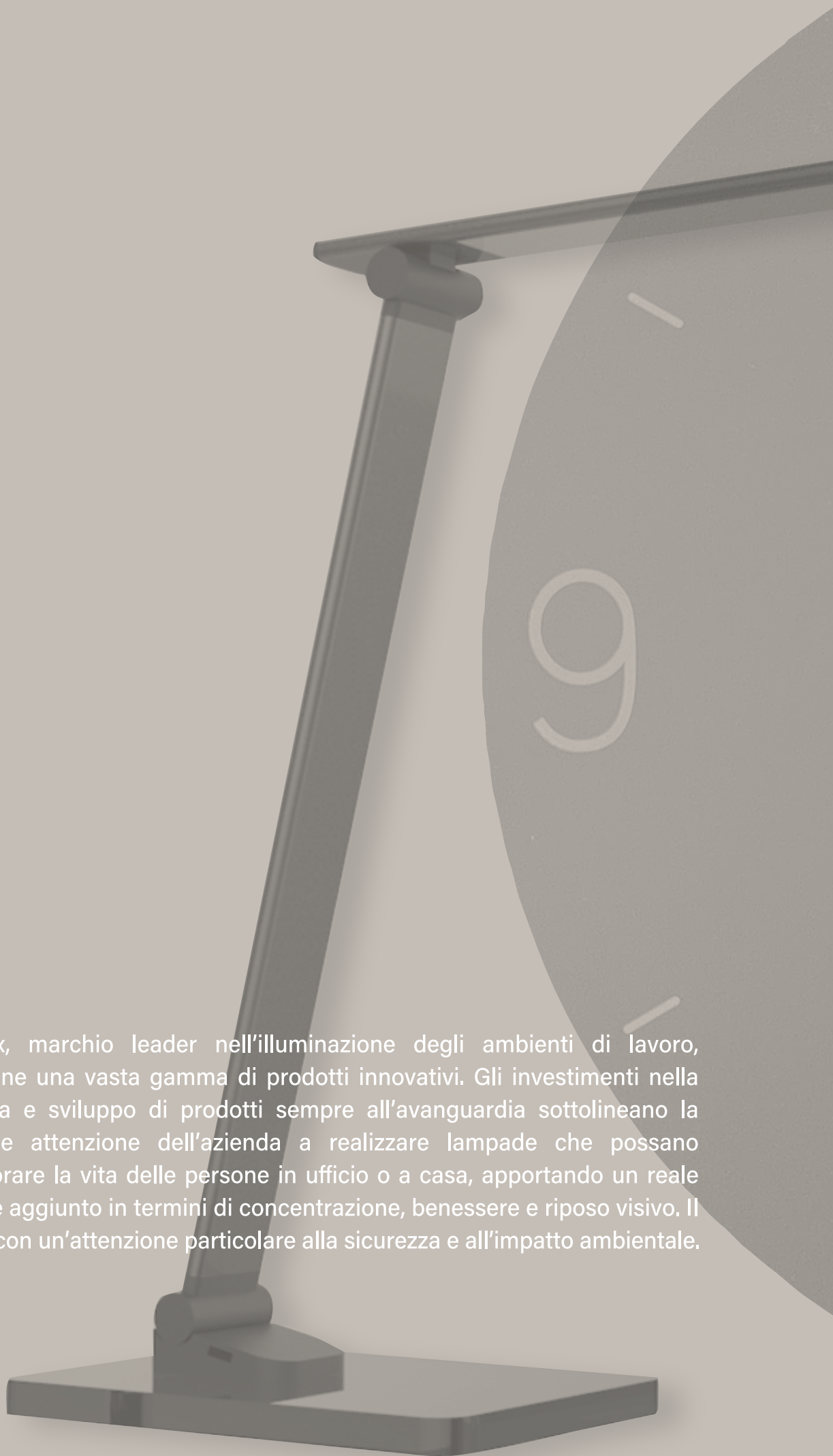



UNIX

QUARTZ

6

STORIA

Unilux diventa parte del gruppo Hamelin nel 2000. L'azienda, fondata nel 1952 a sud di Parigi, inizia a sviluppare e a realizzare dal 1989 prodotti a marchio Unilux. Nel corso degli ultimi 40 anni è diventata un punto di riferimento in Europa per l'illuminazione dell'ufficio e azienda leader in Francia.

UN'ILLUMINAZIONE DI QUALITÀ

La qualità dell'illuminazione sul posto di lavoro è essenziale per il proprio benessere. Una buona illuminazione infatti minimizza la fatica oculare, offre comfort visivo, riduce il mal di testa, perdita di concentrazione e disturbi al ciclo circadiano e garantisce migliori prestazioni.

ATTENZIONE ALL'AMBIENTE

Unilux pone lo sviluppo sostenibile al centro della sua strategia in favore dell'ambiente e si impegna a ridurre le emissioni di gas serra del 29% tra il 2021 e il 2030 in risposta alla sfida "Emissioni nette di carbonio pari a zero entro il 2050". Con le certificazioni ISO 9001 - Sicurezza ISO 45001 - Ambiente ISO 14001, Unilux garantisce il controllo completo dei suoi prodotti nelle linee di produzione e sceglie con attenzione i componenti delle proprie lampade avendo come priorità l'utilizzo di materiali riutilizzabili. Ciascun prodotto è progettato sin dalle sue prime fasi in modo da avere un ridotto impatto ambientale.

CLASSIFICAZIONE ENERGETICA

REGOLAMENTO (UE) 2019/2015

Nel 2021 sono state introdotte le nuove etichette energetiche per le sorgenti luminose con l'obiettivo della Commissione Europea di portare a un risparmio energetico pari a 38 TWh/anno entro il 2030. Al momento della prima applicazione della nuova etichetta, con una classificazione compresa fra le lettere G e A, le classi A, B e C dovrebbero essere vuote: i prodotti sono infatti inseriti nelle nuove categorie attraverso un processo di "riscaldamento". L'obiettivo è quello di stimolare l'innovazione tecnologica e lasciare spazio a nuovi modelli più efficienti che entreranno in futuro nel mercato. Sull'etichetta è presente il QR code che consente agli utenti di accedere alle informazioni registrate dal "fornitore" sul database EPREL (European Product Registry for Energy Labelling).

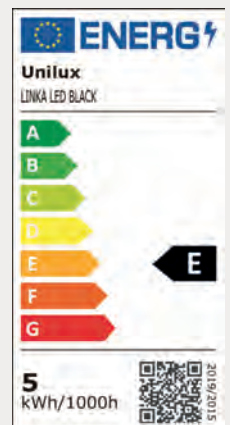

LEGENDA



Pulsante per l'accensione/spengimento



Dimmer per l'intensità



Dimmer per la temperatura di colore



Sensore di luce



Caricatore wireless



Batteria ricaricabile



Porta USB



Marcatura CE

MISURAZIONE DELLA LUCE

LUX:

corrisponde alla quantità di luce ricevuta da una superficie.

- Φ : flusso luminoso in Lumen
- S: superficie per m²

Luce raccomandata in base al DIN EN 12464-1*:

- 300 lux: magazzino, aree di traffico
- 500 lux: lettura, scrittura, lavoro al computer
- 500 lux: reception
- 750 lux: disegno tecnico

*DIN EN 12464-1 è lo standard europeo che determina i requisiti di illuminazione delle postazioni di lavoro in aree chiuse che soddisfano le esigenze di comfort e prestazione visiva.

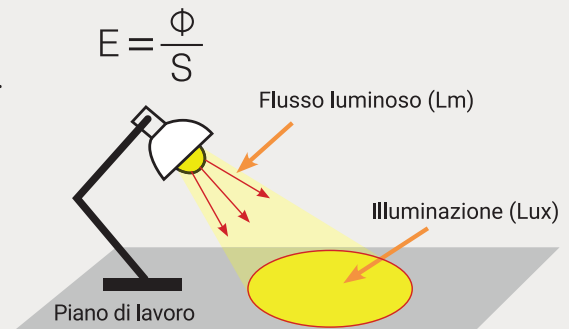

La Medicina del Lavoro consiglia un minimo di 500 Lux per garantire un'illuminazione ideale per delle buone condizioni di lavoro, per la lettura o le attività al computer. Tuttavia, con l'illuminazione tradizionale a soffitto come quella che si trova di solito in un ufficio, la luce che raggiunge le scrivanie va mediamente dai 200 a 300 Lux! Ecco perché una fonte di luce aggiuntiva, come quella di una lampada da tavolo o di una piantana, è essenziale per lavorare in buone condizioni.

DIAGRAMMI DI ILLUMINAZIONE:

permettono di determinare l'illuminazione del piano di lavoro da una certa distanza. Gli assi verticali e orizzontali indicano i LUX alla distanza tra la sorgente e il piano di lavoro. Il valore massimo è all'incrocio dei 2 assi e diminuisce muovendosi lateralmente o longitudinalmente rispetto all'incrocio.

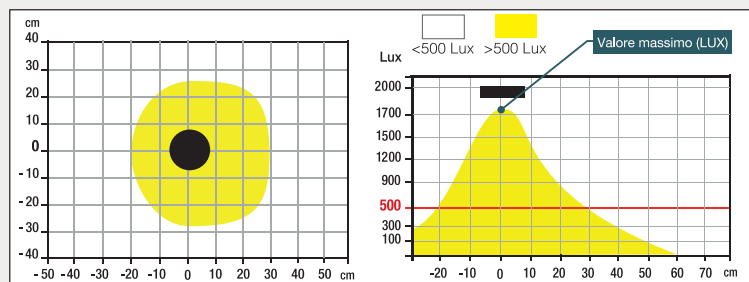

FLUSSO LUMINOSO (Lm):

è definito dalla somma di tutte le radiazioni luminose emesse dalla lampada ed è misurato in Lumen.

EFFICIENZA LUMINOSA (Lm/W):

è il rapporto tra l'intensità di luce emessa e la potenza elettrica assorbita dalla lampada. Dimensionalmente è espressa in Lumen/Watt. Al di sopra dei 100 Lm/W siamo in presenza di prodotti particolarmente efficienti.

INDICE DI RESA CROMATICA (CRI):

è la misura di quanto naturali appaiano i colori degli oggetti illuminati da una sorgente luminosa. Un valore uguale o superiore a 80 CRI corrisponde a una buona resa cromatica.

DURATA (h):

utilizzo medio 1000h/anno.

TEMPERATURA DI COLORE (Kelvin):

la temperatura di colore è un fattore chiave nella creazione di una buona atmosfera di illuminazione e definisce il colore emesso dalla fonte luminosa. La temperatura di colore permette di adattare il colore (colore blu più freddo, colore rosso più caldo) alle diverse attività (lavoro al computer, lettura e relax), migliorando il nostro benessere e perciò le nostre performance.

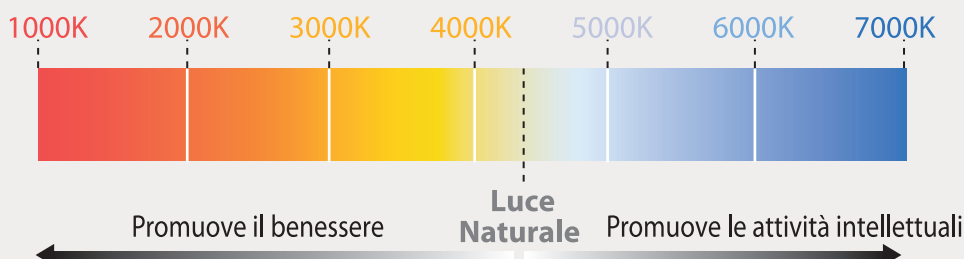

LAMPADINE
DA SCRIVANIA





DESIGN

La lampada Omega offre un'illuminazione personalizzata grazie alla sua tripla articolazione con una testa regolabile e rotante a 360° e due bracci che permettono una flessibilità ottimale. E' possibile regolare facilmente la luminosità utilizzando la manopola situata sulla base. Il suo design minimalista, con le forme arrotondate della testa e della base combinate con il braccio sottile, conferisce un tocco moderno all'ambiente. Dotata di LED di nuova generazione, Omega fornisce una luce morbida e uniforme, perfetta per ridurre l'affaticamento degli occhi e garantire un comfort visivo elevato e duraturo.

CARATTERISTICHE

- manopola sulla base per regolare la luminosità
- lunghezza cavo: 1,55 m.
- materiale: base e testa in plastica ABS / bracci e giunti in alluminio
- colori: nero, bianco
- led 12 W integrato (non sostituibile)

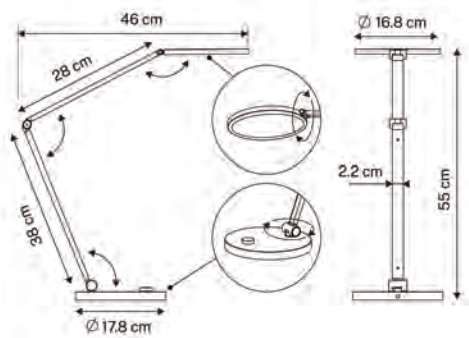

Comando sulla base



Misurazione dei Lux sul piano di lavoro dall'altezza di 35 cm. (vista dall'alto e di profilo).

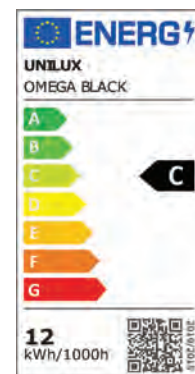
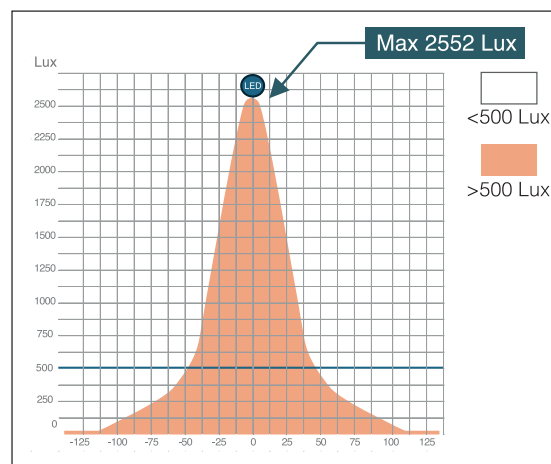
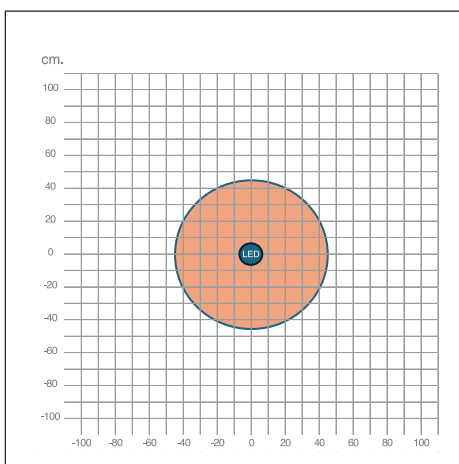

	CODICE	COLORE	FLUSSO LUMINOSO (Lm)	CONSUMO (kWh/1000h)	Lm/W	T° COLORE (K)	CRI	DURATA (h)	PESO (Kg)	S.IMB/UDV	UMV
NEW	400202315	●	1.976	12	166	4.000	94	30.000	1,88	1/1	1
NEW	400202316	○	1.976	12	166	4.000	94	30.000	1,88	1/1	1



DESIGN

Loompa si fa notare per il suo design moderno e la luce morbida e regolabile, perfetta per illuminare con eleganza gli spazi interni ed esterni. Il suo robusto fusto che poggia su una base metallica, combinato con la testa geometrica, crea un contrasto singolare che ne esalta il look contemporaneo. E' resistente agli schizzi grazie al grado di protezione IP44 e i materiali robusti e di alta qualità la rendono ideale per l'uso all'aperto. Grazie alla batteria agli ioni di litio da 1800 mAh integrata nella testa con una durata di circa 8 ore (alla massima intensità), Loompa offre una totale libertà di posizionamento ed è ideale per illuminare tutti gli spazi senza la necessità di cavi. La lampada si ricarica facilmente tramite la porta USB-C (cavo incluso).

CARATTERISTICHE

- dimmer a sfioramento sulla testa che regola l'intensità della luce (3 livelli)
- tempo di ricarica: circa 4 ore
- lunghezza cavo: 1,18 m.
- materiale: testa in polietilene, base e fusto in metallo
- colori: nero, arancio, verde, mattone
- led 2 W

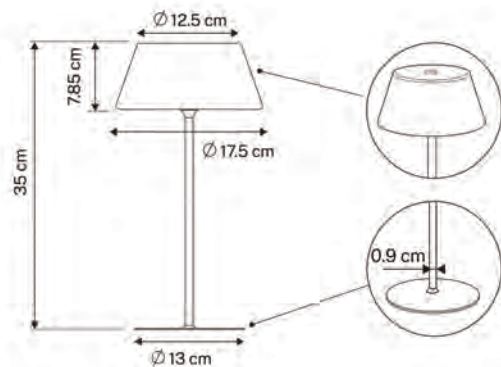

Porta USB-C



Base antiscivolo



Misurazione dei Lux sul piano di lavoro dall'altezza di 25 cm. (vista dall'alto e di profilo).

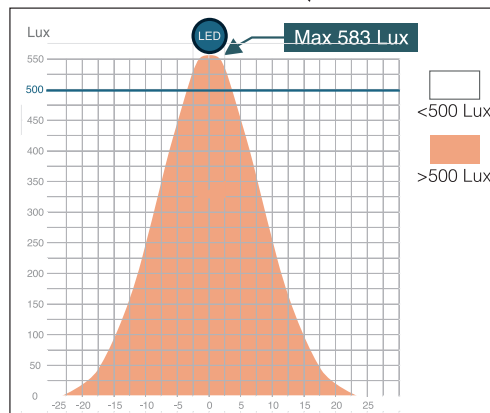
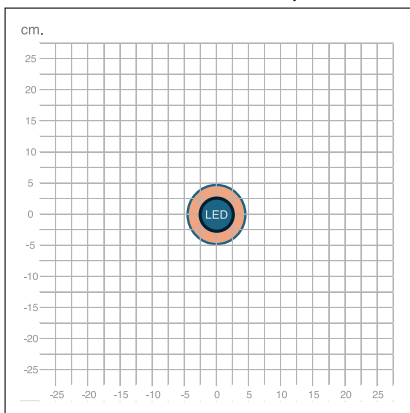

	CODICE	COLORE	FLUSSO LUMINOSO (Lm)	CONSUMO (kWh/1000h)	Lm/W	T° COLORE (K)	CRI	DURATA (h)	PESO (Kg)	S.IMB/UDV	UMV
NEW	400202311	●	242	2	109	3.000	82	30.000	0,55	1/1	1
NEW	400202314	●	242	2	109	3.000	82	30.000	0,55	1/1	1
NEW	400202312	●	242	2	109	3.000	82	30.000	0,55	1/1	1
NEW	400202313	●	242	2	109	3.000	82	30.000	0,55	1/1	1



LED

DESIGN

La lampada Halo è caratterizzata da un design elegante e moderno ed è dotata di una batteria da 1200 mAh con una durata di circa 2 ore alla massima intensità o 6 ore alla minima intensità. Offre una luce piacevole e di qualità e un supporto alla base permette di alloggiare lo smartphone. Semplice da usare e molto leggera, si può piegare e riporre in un cassetto o in una borsa in vista di trasferimenti. Può essere collegata al PC tramite il cavo USB sia per la ricarica sia per l'utilizzo in mobilità.

CARATTERISTICHE

- dimmer a sfioramento sulla base che regola l'intensità della luce (3 livelli) e la temperatura di colore (3 livelli) in base alle diverse necessità
- lunghezza cavo: 80 cm.
- materiale: plastica ABS
- colore: bianco
- led 2 W integrato (non sostituibile)

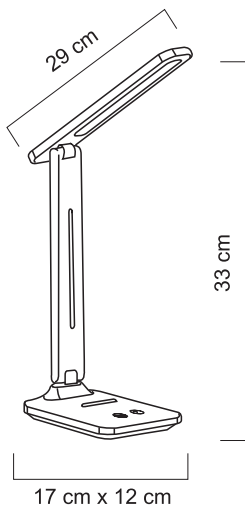

Richiudibile su se stessa

Interruttore ON/OFF

Misurazione dei Lux sul piano di lavoro dall'altezza di 30 cm. (vista dall'alto e di profilo).

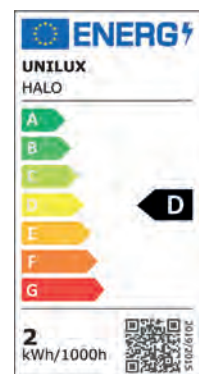
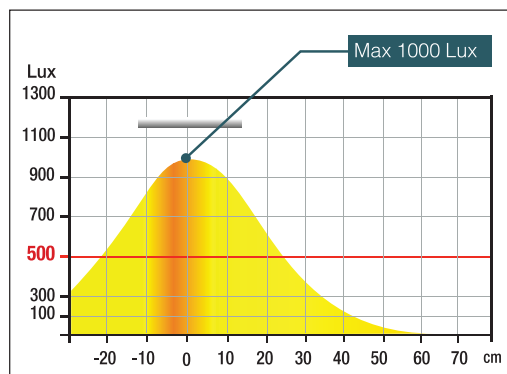
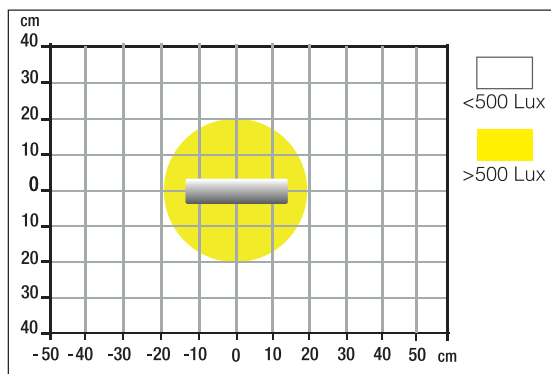

CODICE	COLORE	FLUSSO LUMINOSO (Lm)	CONSUMO (kWh/1000h)	Lm/W	T° COLORE (K)	CRI	DURATA (h)	PESO (Kg)	S.IMB/UDV	UMV
400188501	○	221	2	120	3.000-4.500-6.000	85	50.000	0,26	1/1	1



DESIGN

La lampada Pureline offre una illuminazione personalizzata di qualità grazie alla sua ampia testa girevole di 180° dal design innovativo e funzionale che, con uno spessore di soli 2 cm, risulta particolarmente elegante. Si distingue per il braccio regolabile di 150° e la base girevole di 170°, potendola così utilizzare in molteplici posizioni. A seconda dell'illuminazione nell'ambiente di lavoro, grazie al sensore di luce, la lampada adatta la luce per un migliore comfort visivo.

CARATTERISTICHE

- dimmer a sfioramento sulla base che consente di variare l'intensità della luce e la temperatura di colore
- luce notturna
- timer spegnimento (1 ora)
- sensore di luce
- lunghezza cavo: 1,3 m.
- materiale: braccio d'alluminio, base e testa in plastica
- colori: bianco, grigio metallizzato
- led 13 W integrato (non sostituibile)



Comandi sulla base



Misurazione dei Lux sul piano di lavoro dall'altezza di 35 cm. (vista dall'alto e di profilo).

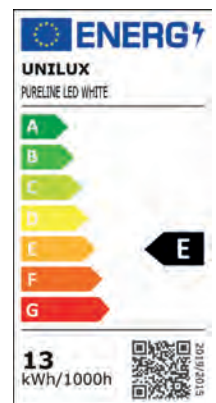
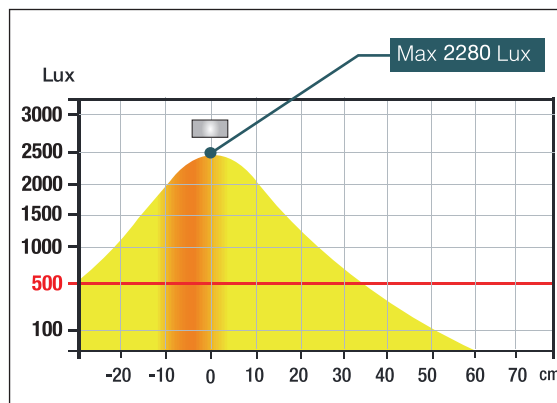
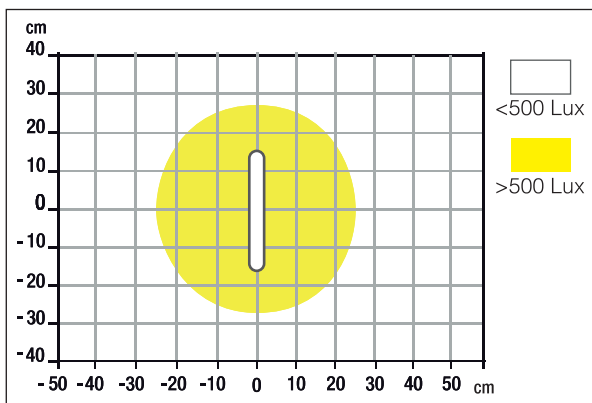

CODICE	COLORE	FLUSSO LUMINOSO (Lm)	CONSUMO (kWh/1000h)	Lm/W	T° COLORE (K)	CRI	DURATA (h)	PESO (Kg)	S.IMB/UDV	UMV
400165091	○	1.357	13	104	3.300-4.200-5.800	>97	50.000	1,45	1/1	1
400172851	●	1.357	13	104	3.300-4.200-5.800	>97	50.000	1,45	1/1	1



DESIGN

Lampada dal design essenziale ed elegante; lo spessore della testa non supera 1 cm. Ideale sia per l'ufficio che per l'utilizzo in mobilità in quanto occupa poco spazio sul piano di lavoro, è molto leggera e si può piegare e riporre facilmente in un cassetto o in una borsa in vista di trasferimenti. Ha un caricatore wireless a induzione (5 W) per ricaricare gli smartphone compatibili* posizionandoli sulla base della lampada.
* Se lo smartphone non è predisposto per la ricarica wireless apporre sul suo retro un caricatore ricevitore wireless Qi.

CARATTERISTICHE

- 2 dimmer a sfioramento sulla base regolano l'intensità della luce e la temperatura di colore (4 livelli) per le diverse attività: relax, lettura, lavoro
- caricatore wireless
- porta USB 2.0 tipo A (cavo non fornito)
- lunghezza cavo: 1 m.
- materiale: base e testa in plastica ABS, braccio in alluminio
- colore: nero
- led 5 W integrato (non sostituibile)



USB +
ricarica
wireless



Richiudibile su se stessa



Porta USB

Misurazione dei Lux sul piano di lavoro dall'altezza di 35 cm. (vista dall'alto e di profilo).

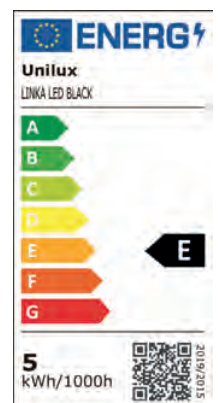
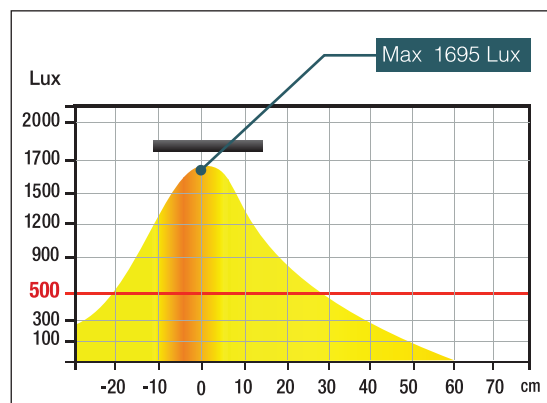
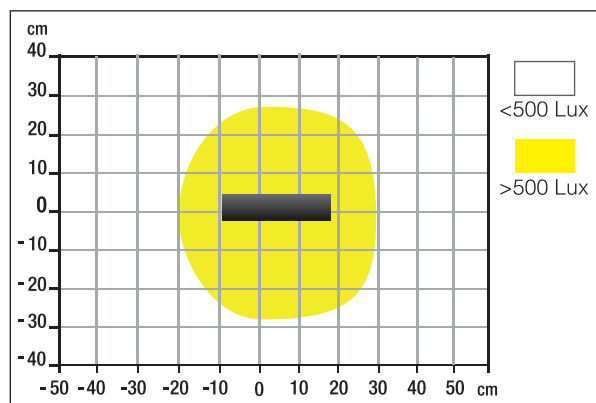

CODICE	COLORE	FLUSSO LUMINOSO (Lm)	CONSUMO (kWh/1000h)	Lm/W	T° COLORE (K)	CRI	DURATA (h)	PESO (Kg)	S.IMB/UDV	UMV
400124484	●	515	5	103	3.000-3.800-5.000-6.900	84	50.000	0,5	1/1	1



DESIGN

Lampada dal design elegante arricchita da una base di vetro; il connubio di vetro e alluminio rende POPY l'accessorio perfetto per aggiungere un tocco di modernità all'ufficio e alla casa. Ideale sia per l'ufficio che per l'utilizzo in mobilità in quanto occupa poco spazio sul piano di lavoro, è molto leggera e si può piegare e riporre facilmente in un cassetto o in una borsa in vista di trasferimenti. Nella modalità notturna fornisce una luce morbida localizzata sulla base che può essere utilizzata come luce di supporto. Per l'utilizzo si può anche collegare alla porta USB del pc.

CARATTERISTICHE

- dimmer a sfioramento sulla base che consente di variare 3 livelli di temperatura del colore con una breve pressione e l'intensità della luce con una pressione continua
- lunghezza cavo: 1,5 m.
- materiale: base in vetro, braccio e testa in alluminio
- colore: grigio metallizzato
- led 5 W integrato (non sostituibile)



Collegamento USB

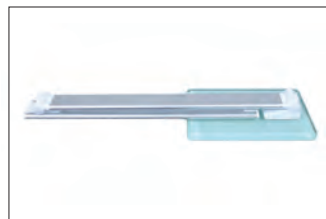

Richiudibile su se stessa



Base luminosa in modalità notturna

Misurazione dei Lux sul piano di lavoro dall'altezza di 35 cm. (vista dall'alto e di profilo).

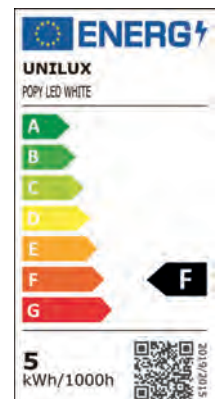
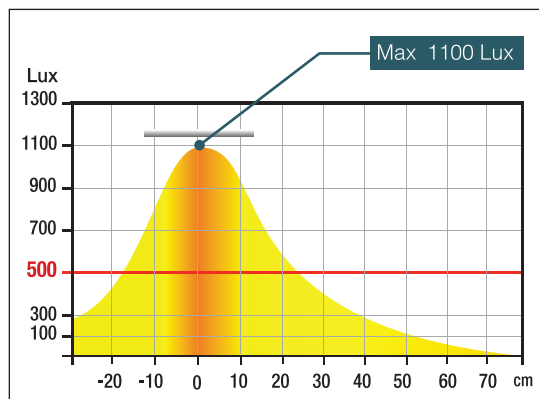
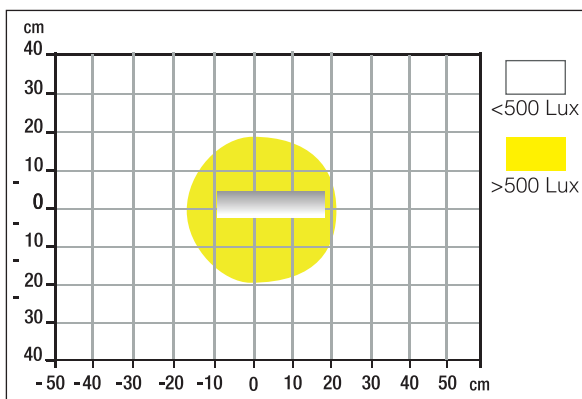

CODICE	COLORE	FLUSSO LUMINOSO (Lm)	CONSUMO (kWh/1000h)	Lm/W	T° COLORE (K)	CRI	DURATA (h)	PESO (Kg)	S.IMB/UDV	UMV
400124478	●	408	5	82	3.000-4.500-7.000	>84	50.000	0,6	1/1	1



LED

DESIGN

Lampada con batteria agli ioni di litio da 2400 mAh ad alta efficienza con una durata di circa 7 ore (alla media intensità). Il braccio da 35 cm. è completamente flessibile e girevole in tutte le direzioni per una comoda e mirata regolazione dell'illuminazione sul piano di lavoro. Si piega facilmente e con un peso di soli 240 g. si può trasportare ovunque. Offre una luce piacevole, stabile e di qualità; nessun bagliore o sfarfallio. Si può collegare per la ricarica al pc tramite la porta USB.

CARATTERISTICHE

- dimmer a sfioramento sulla base che consente di variare 3 livelli di temperatura del colore con una breve pressione e l'intensità della luce con una pressione continua
- lunghezza cavo: 1,2 m.
- materiale: base e testa in plastica ABS, braccio in metallo con elastomero
- colore: bianco
- led 3 W integrato (non sostituibile)



batteria di lunga durata



Richiudibile su se stessa



Collegamento USB

Misurazione dei Lux sul piano di lavoro dall'altezza di 35 cm. (vista dall'alto e di profilo).

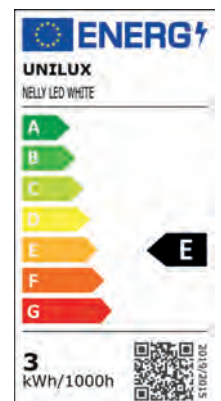
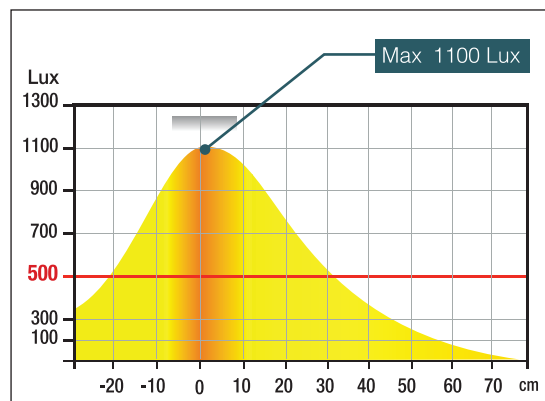
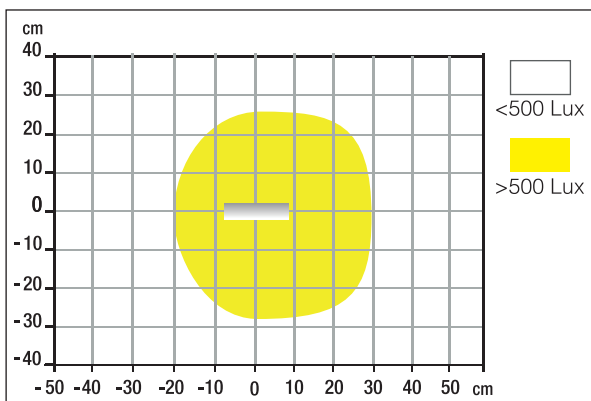

CODICE	COLORE	FLUSSO LUMINOSO (Lm)	CONSUMO (kWh/1000h)	Lm/W	T° COLORE (K)	CRI	DURATA (h)	PESO (Kg)	S.IMB/UDV	UMV
400124483	○	369	3	123	2.900-4.100-6.300	86	20.000	0,24	1/1	1



LED

DESIGN

La lampada Lucy, dotata di un braccio flessibile, ha un design distintivo per le sue linee curve e raffinate. Garantisce un'ottima diffusione della luce grazie alla forma allungata della testa: nessun bagliore e miglior comfort visivo. Si può collegare a una porta USB.

CARATTERISTICHE

- dimmer a sfioramento sulla base che regola l'intensità della luce (3 livelli) e la temperatura di colore (3 livelli) che corrispondono alle diverse attività: relax (3.000K), lettura (4.200K), lavoro (5.000K)
- lunghezza cavo: 1,5 m.
- materiale: braccio in metallo con elastomero, testa e base in plastica
- colori: nero, bianco
- led 3 W integrato (non sostituibile)



Dimmer tattile



Particolare del diffusore

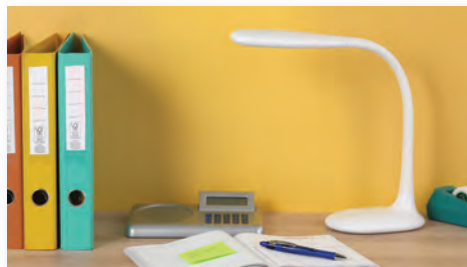

Misurazione dei Lux sul piano di lavoro dall'altezza di 35 cm. (vista dall'alto e di profilo).

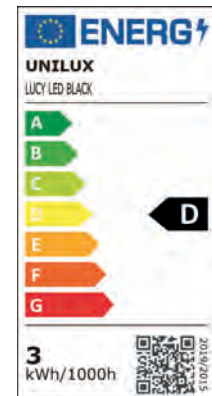
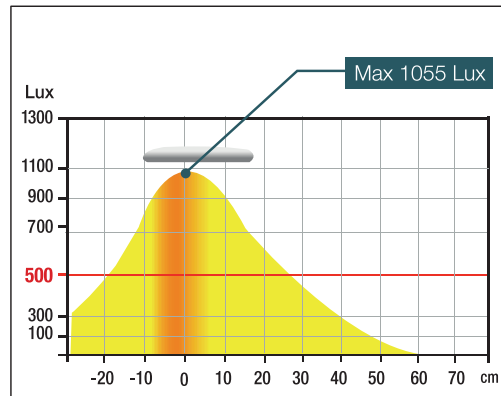
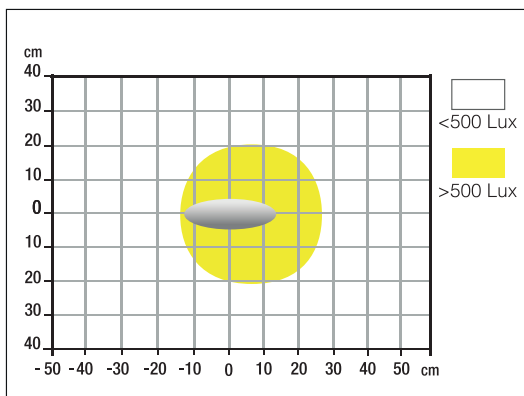

CODICE	COLORE	FLUSSO LUMINOSO (Lm)	CONSUMO (kWh/1000h)	Lm/W	T° COLORE (K)	CRI	DURATA (h)	PESO (Kg)	S.IMB/UDV	UMV
400093640	●	447	3	149	3.000-4.200-5.000	>82	30.000	0,64	1/1	1
400093614	○	447	3	149	3.000-4.200-5.000	>82	30.000	0,64	1/1	1



DESIGN

La lampada Sol è caratterizzata da una linea semplice e moderna. La particolare forma della calotta illumina in maniera ottimale il piano di lavoro. Il braccio flessibile può ruotare di 360° e consente di orientare la luce in qualsiasi direzione.

CARATTERISTICHE

- interruttore On/Off sul cavo
- base e calotta: ø 14 cm.
- lunghezza cavo: 1,8 m.
- materiale: braccio in metallo con elastomero, testa e base in plastica ABS
- colori: nero, bianco, blu
- led 6 W integrato (non sostituibile)



Particolare della calotta



Braccio flessibile



Misurazione dei Lux sul piano di lavoro dall'altezza di 35 cm. (vista dall'alto e di profilo).

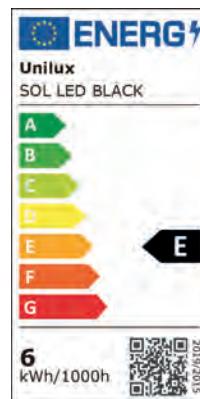
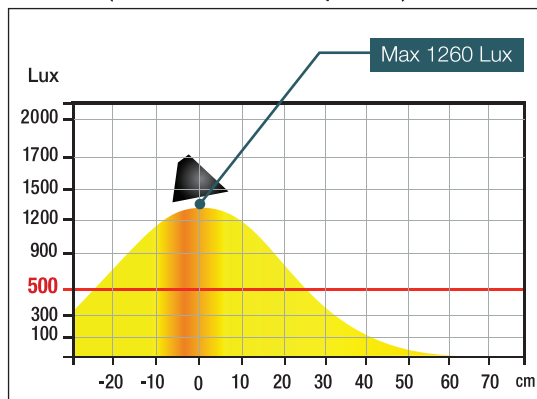
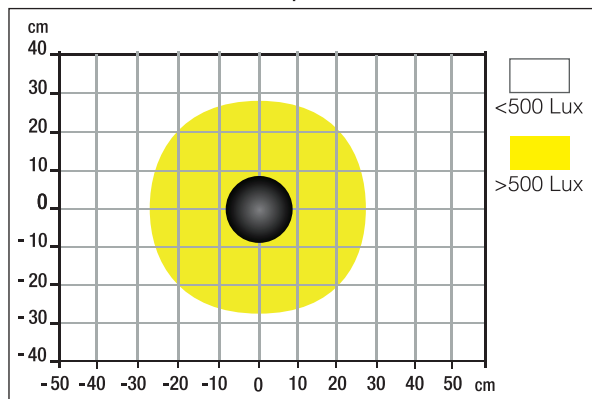

CODICE	COLORE	FLUSSO LUMINOSO (Lm)	CONSUMO (kWh/1000h)	Lm/W	T° COLORE (K)	CRI	DURATA (h)	PESO (Kg)	S.IMB/UDV	UMV
400077402	●	625	6	104	3.000	84	20.000	0,8	1/1	1
400077404	○	625	6	104	3.000	84	20.000	0,8	1/1	1
400077405	●	625	6	104	3.000	84	20.000	0,8	1/1	1



DESIGN

La lampada Jazz ha un design riconoscibile per le sue linee essenziali e raffinate; la testa ha uno spessore estremamente sottile che le conferisce un aspetto molto elegante. La testa e il braccio si inclinano. Ha un caricatore wireless a induzione (5 W) per ricaricare gli smartphone compatibili* posizionandoli sulla base della lampada. A seconda dell'illuminazione dell'ambiente di lavoro, grazie al sensore di luce, la lampada adatta la sua luce per un migliore comfort visivo.

* Se lo smartphone non è predisposto per la ricarica wireless apporre sul suo retro un caricatore ricevitore wireless Qi.

CARATTERISTICHE

- dimmer a sfioramento sulla base che regola l'intensità della luce (5 livelli) e la temperatura di colore (3 livelli) che corrispondono alle diverse attività: relax (2.800K), lettura (3.800K), lavoro (4.900K)
- caricatore wireless
- porta USB 2.0 tipo A (cavo non fornito)
- sensore di luce
- lunghezza cavo 1,6 m.
- materiale: braccio in alluminio, calotta e base in plastica bianca
- colore: grigio metallizzato e bianco
- led 13 W integrato (non sostituibile)

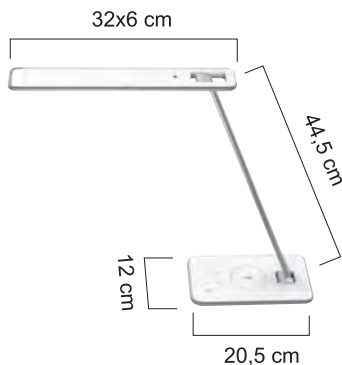

Ricarica wireless



Porta USB



Inclinazione completa

Misurazione dei Lux sul piano di lavoro dall'altezza di 35 cm. (vista dall'alto e di profilo).

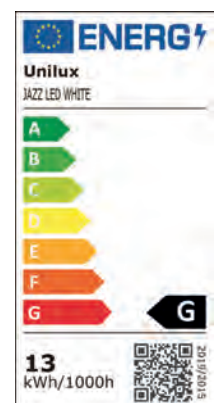
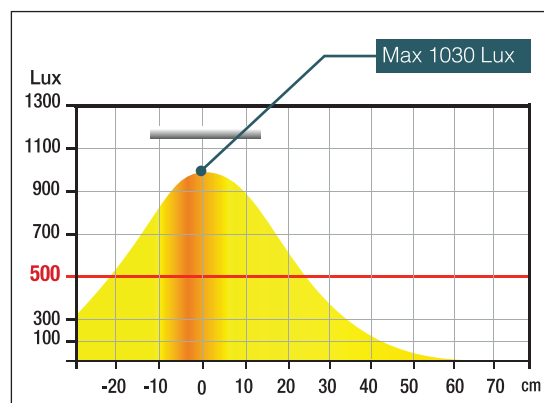
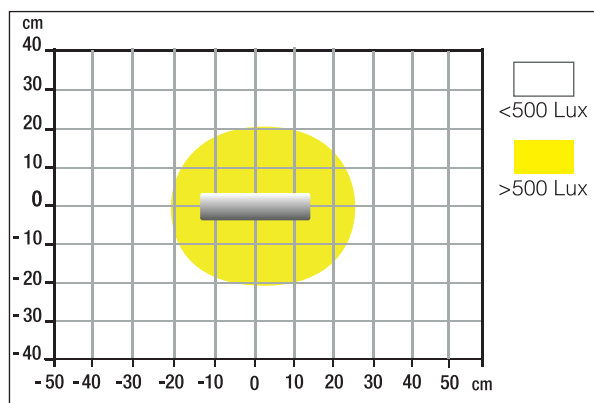

CODICE	COLORE	FLUSSO LUMINOSO (Lm)	CONSUMO (kWh/1000h)	Lm/W	T° COLORE (K)	CRI	DURATA (h)	PESO (Kg)	S.IMB/UDV	UMV
400093836	●	977	13	75	2.800-3.800-4.900	82	50.000	1,1	1/1	1



DESIGN

Una lampada dal design distintivo e ricercato con linee sottili e ordinate. La testa ha uno spessore inferiore a 1 cm, che le conferisce un aspetto elegante e moderno. La testa e il braccio sono rotabili e la base ha un'elevata stabilità. Si può piegare e riporre facilmente in un cassetto terminato l'uso.

CARATTERISTICHE

- dimmer a sfioramento sulla base che regola l'intensità della luce in 4 livelli
- lunghezza cavo: 2 m.
- materiale: alluminio, plastica
- colore: grigio metallizzato e nero
- led 7 W integrato (non sostituibile)



Diffusore orientabile



Inclinazione completa

Misurazione dei Lux sul piano di lavoro dall'altezza di 35 cm. (vista dall'alto e di profilo).

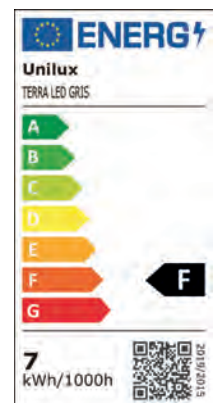
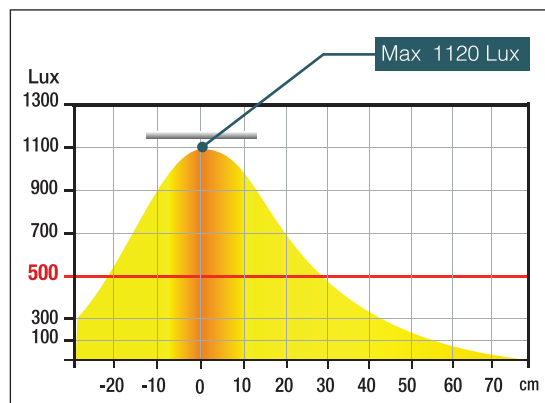
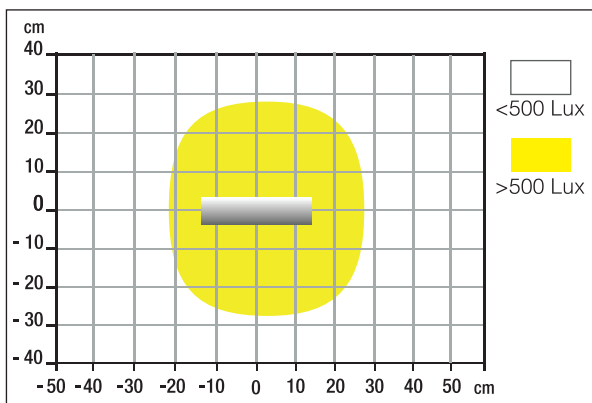

CODICE	COLORE	FLUSSO LUMINOSO (Lm)	CONSUMO (kWh/1000h)	Lm/W	T° COLORE (K)	CRI	DURATA (h)	PESO (Kg)	S.IMB/UDV	UMV
400077409	●	680	7	97	3.500	83	40.000	1,2	1/1	1



LED

DESIGN

Mamboled fornisce una illuminazione di ottima qualità, potente e calda. E' provvista di un diffusore che riduce il bagliore e così permette una migliore emissione della luce sulla superficie di lavoro. Ha un braccio con doppia articolazione fornito di molle stabilizzatrici con rotazione a 360° sulla base che garantisce movimenti molto ampi; la calotta ruota in tutte le direzioni. La base da 1,6 kg. assicura un'ottima stabilità.

CARATTERISTICHE

- interruttore On/Off sotto la calotta
- lunghezza cavo: 2 m.
- materiale: plastica ABS, alluminio
- colori: nero, grigio metallizzato
- led 7 W integrato (non sostituibile)

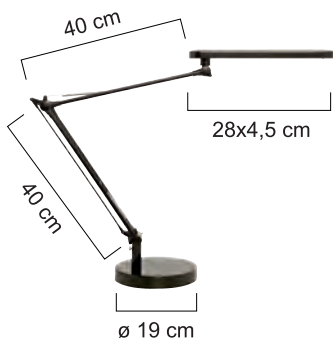

Interruttore ON/OFF sotto la calotta



Misurazione dei Lux sul piano di lavoro dall'altezza di 35 cm. (vista dall'alto e di profilo).

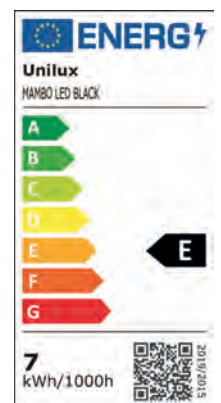
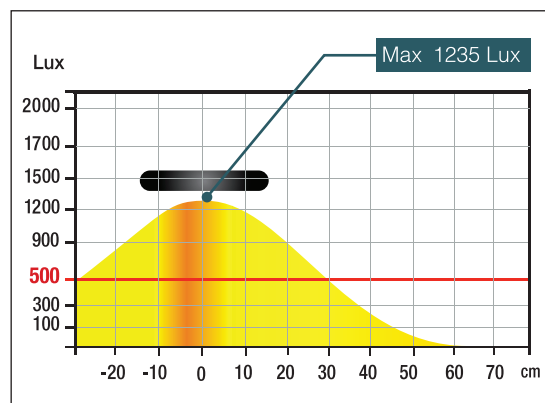
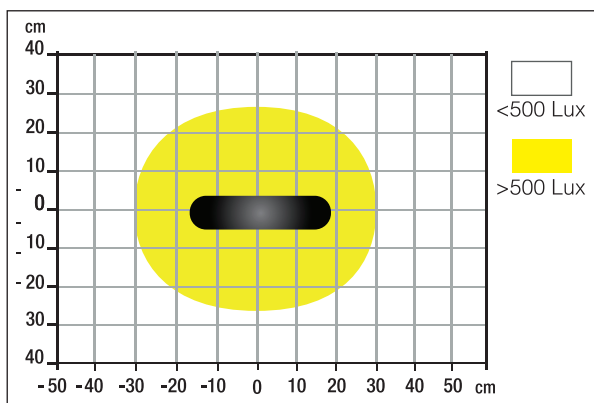

CODICE	COLORE	FLUSSO LUMINOSO (Lm)	CONSUMO (kWh/1000h)	Lm/W	T° COLORE (K)	CRI	DURATA (h)	PESO (Kg)	S.IMB/UDV	UMV
400033683	●	665	7	95	2.900	84	40.000	1,8	1/1	1
400033684	●	665	7	95	2.900	84	40.000	1,8	1/1	1



LED

DESIGN

La lampada Swingo è dotata di un doppio braccio snodabile con molle bilanciate per regolare agevolmente la direzione della luce sempre in parallelo alla superficie di lavoro. Ruota a 360° sulla base. Ideale per studi tecnici.

CARATTERISTICHE

- dimmer a sfioramento sulla calotta che regola l'intensità della luce in 3 livelli
- base di 2.7 kg per un'ottima stabilità
- morsetto adattabile a ripiani di max 55 mm. di spessore
- lunghezza cavo: 1,8 m.
- materiale: calotta in plastica ABS, base e braccio in metallo rifinito con vernice epossidica nera
- colore: nero
- led 10 W integrato (non sostituibile)



Dimmer a sfioramento sulla calotta



Morsetto



Misurazione dei Lux sul piano di lavoro dall'altezza di 35 cm. (vista dall'alto e di profilo).

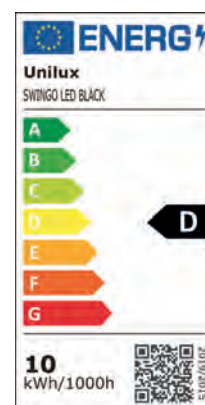
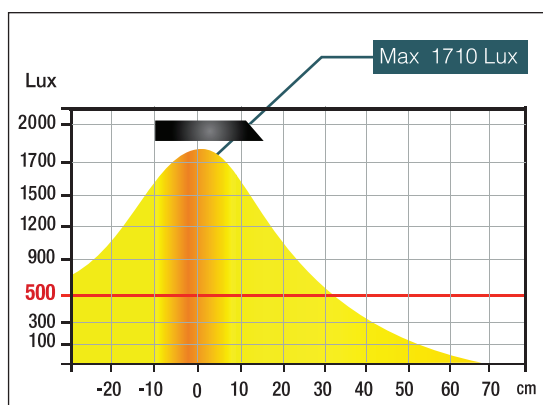
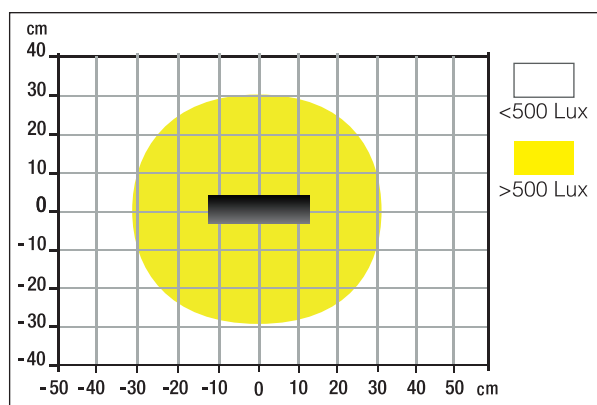

CODICE	COLORE	FLUSSO LUMINOSO (Lm)	CONSUMO (kWh/1000h)	Lm/W	T° COLORE (K)	CRI	DURATA (h)	PESO (Kg)	S.IMB/UDV	UMV
400093838	●	1.249	10	125	3.000	84	50.000	3,3 (base 2,7)	1/1	1



LED

DESIGN

Lampada dal design classico ideale per gli studi tecnici. Doppio braccio con molle stabilizzatrici regolabile in ogni direzione. Rotazione a 360° sulla base. Ottima diffusione della luce grazie allo speciale smalto all'interno della calotta. La base robusta offre una perfetta stabilità.

CARATTERISTICHE

- interruttore On/Off sul cavo
- fornita di base e morsetto
- morsetto adattabile a ripiani di max 50 mm. di spessore
- lunghezza cavo: 2 m.
- materiale: metallo cromato
- led bulbo 11 W E27 (fornito)

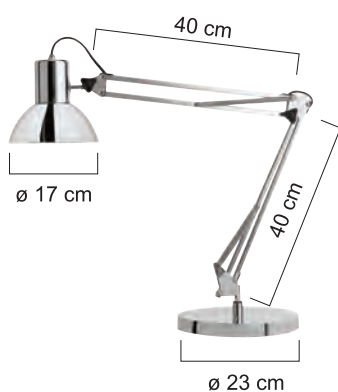

Particolare del morsetto

Misurazione dei Lux sul piano di lavoro dall'altezza di 35 cm. (vista dall'alto e di profilo).

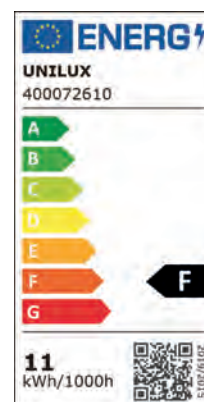
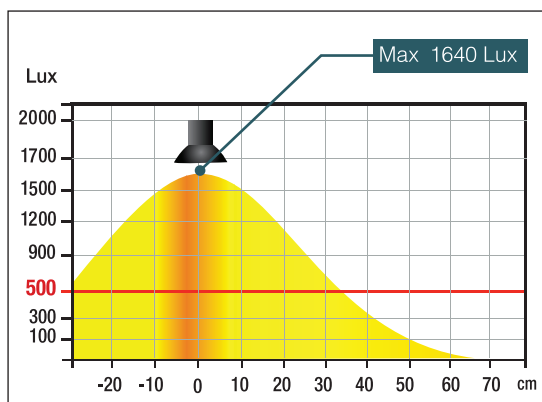
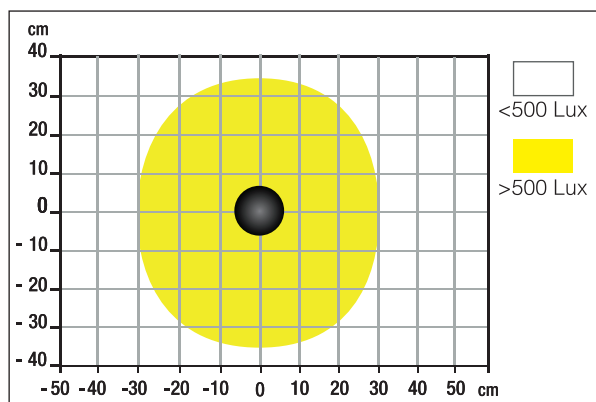

CODICE	COLORE	FLUSSO LUMINOSO (Lm)	CONSUMO (kWh/1000h)	Lm/W	T° COLORE (K)	CRI	DURATA (h)	PESO (Kg)	S.IMB/UDV	UMV
400092123	●	915	11	83	3.000	84	30.000	4,8 (base 2,7)	1/1	1

DESIGN

Lampada dal design classico ideale per gli studi tecnici. Doppio braccio con molle stabilizzatrici regolabile in qualsiasi direzione. Rotazione a 360° sulla base. Ottima diffusione della luce grazie allo speciale smalto all'interno della calotta. La base robusta offre una perfetta stabilità.

CARATTERISTICHE

- interruttore On-Off sul cavo
- fornita di base e morsetto
- morsetto adattabile a ripiani di max 50 mm. di spessore
- lunghezza cavo: 2 m.
- materiale: metallo rivestito di vernice epossidica
- colore: nero
- attacco E27 (lampadina non fornita)

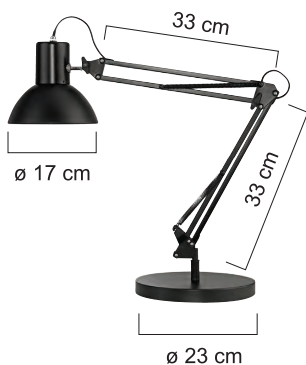

Calotta orientabile



Particolare del morsetto

CODICE

400093600

COLORE



PESO (Kg)

4,2

S.IMB/UDV

1/1

UMV

1



DESIGN

La lampada Zoom Led è lo strumento perfetto per i lavori di precisione. E' molto potente e ha una capacità di ingrandimento ideale per lavori su opere d'arte, gioielli, microelettronica, protesi dentale, manicure o dove sia necessaria una grande precisione. Il braccio a doppia articolazione e molla di ritorno garantisce un'ottima manovrabilità. Molto facile da utilizzare grazie alla calotta regolabile. E' dotata di lenti da 3 diottrie (ingrandimenti 1.75x) senza distorsioni sui lati. Il led da 8 W diffonde una luce bianca ideale per un miglior focus sui dettagli.

CARATTERISTICHE

- fornita di morsetto per il fissaggio
- interruttore On/Off sulla calotta
- diametro lente: 12 cm., diametro calotta: 20 cm.
- doppio isolamento
- protezione contro la polvere
- lunghezza cavo: 1,80 m.
- materiale: metallo rivestito con vernice epossidica, plastica ABS, vetro (lente)
- colore: bianco
- led 8 W integrato (non sostituibile)



Particolare della calotta



Particolare del morsetto



Misurazione dei Lux sul piano di lavoro dall'altezza di 35 cm. (vista dall'alto e di profilo).

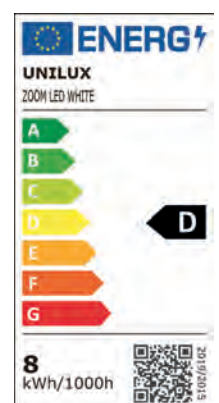
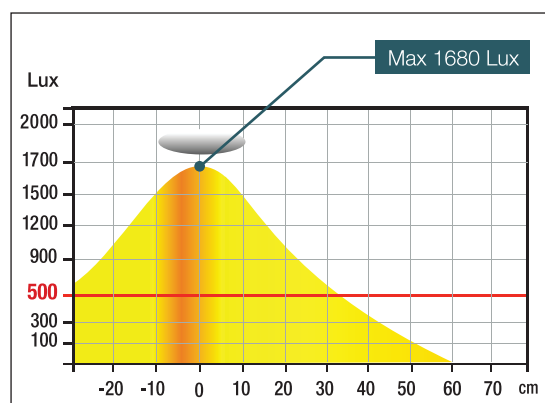
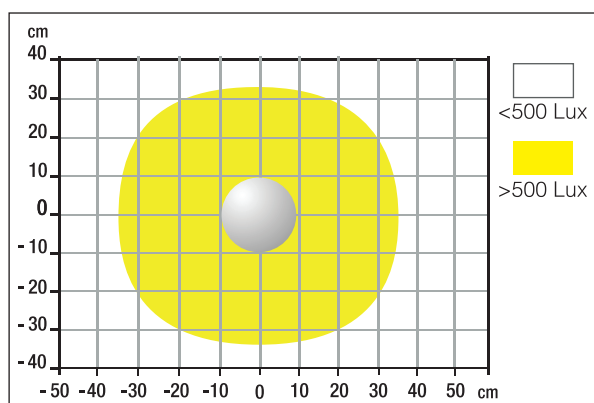

CODICE	COLORE	FLUSSO LUMINOSO (Lm)	CONSUMO (kWh/1000h)	Lm/W	T° COLORE (K)	CRI	DURATA (h)	PESO (Kg)	S.IMB/UDV	UMV
400108073	○	944	8	118	6.200	84	50.000	1,8	1/1	1



DESIGN

La lampada ad ingrandimento Mini Zoom è lo strumento ideale per i lavori di precisione. E' compatta, dalle linee morbide e versatile in quanto adatta sia per l'utilizzo hobbistico che professionale: artigianato, lettura, numismatica, modellismo, riparazioni di elettronica, gioielleria, ottica, ecc. Il braccio ha doppia articolazione e la calotta è orientabile in tutte le direzioni. E' dotata di coperchio anti polvere a protezione della lente. E' fornita di lenti da 3 diottrie (ingrandimenti 1.75x) senza distorsioni sui lati e lenti da 12 diottrie (ingrandimenti 7x) per uno zoom ottimale. Il led da 6 W diffonde una luce bianca ideale per un miglior focus sui dettagli.

CARATTERISTICHE

- interruttore On/Off sulla base
- diametro lente: 9,5 cm.
- diametro calotta: 15,5 cm.
- altezza braccio: 30 cm.
- protezione contro la polvere
- lunghezza cavo: 1,80 m.
- materiale: plastica ABS, vetro (lente)
- colore: bianco
- led 6 W integrato (non sostituibile)



Misurazione dei Lux sul piano di lavoro dall'altezza di 35 cm. (vista dall'alto e di profilo).

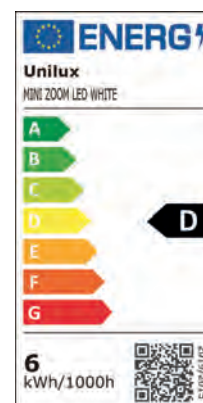
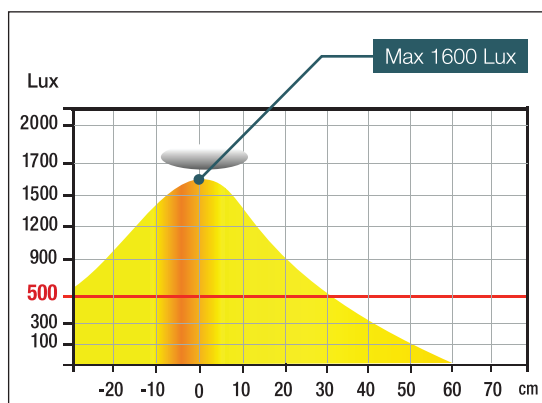
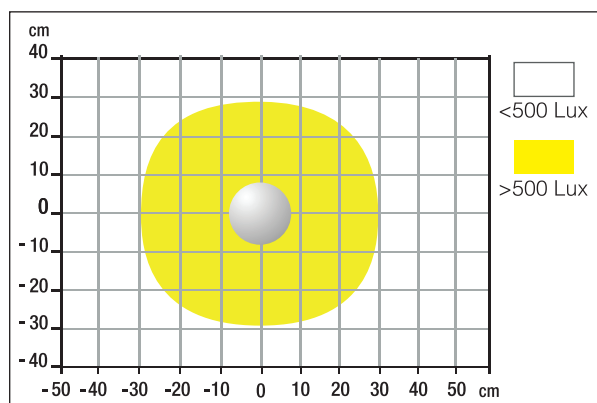

CODICE	COLORE	FLUSSO LUMINOSO (Lm)	CONSUMO (kWh/1000h)	Lm/W	T° COLORE (K)	CRI	DURATA (h)	PESO (Kg)	S.IMB/UDV	UMV
400108074	○	785	6	131	6.000	83	50.000	1,4	1/1	1





LED

DESIGN

La piantana Cocoon combina un'illuminazione diretta e indiretta per una distribuzione ottimale della luce nell'ambiente. È inoltre possibile selezionare la modalità di un caldo alone luminoso per un'atmosfera accogliente e avvolgente perfetta per i momenti di relax. Il suo design esclusivo, simile a una nuvola, l'intensità luminosa regolabile e la base stabile la rendono ideale per qualsiasi ambiente.

CARATTERISTICHE

- pulsanti sul fusto che regolano l'intensità della luce e la temperatura di colore
- lunghezza cavo: 2 m.
- materiale: fusto e base in metallo, testa in polietilene
- colore: nero
- led 37 W (non sostituibile)



Pulsanti sul fusto



Dettaglio calotta

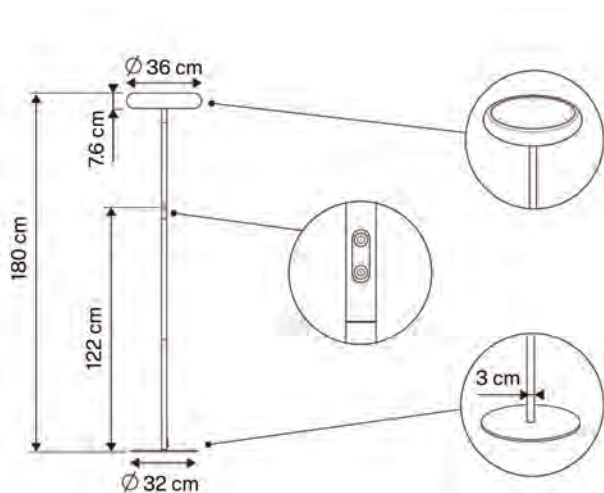

Misura dei Lux verso l'alto a 55 cm. (indiretta) dalla sorgente luminosa

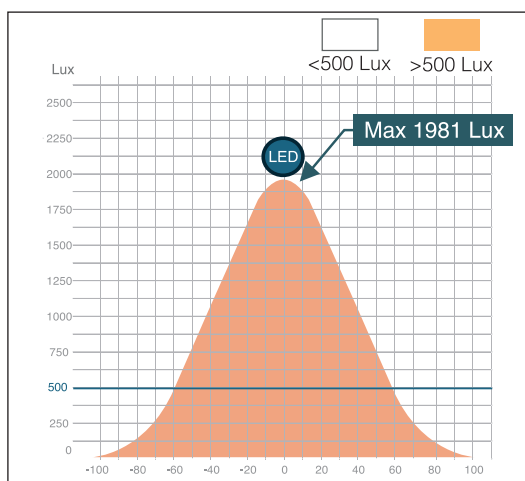

Misura dei Lux verso il basso a 100 cm. (diretta) dalla sorgente luminosa

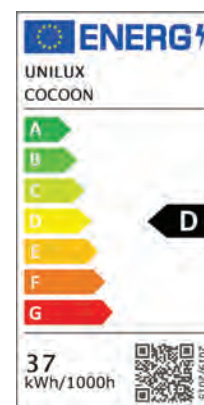
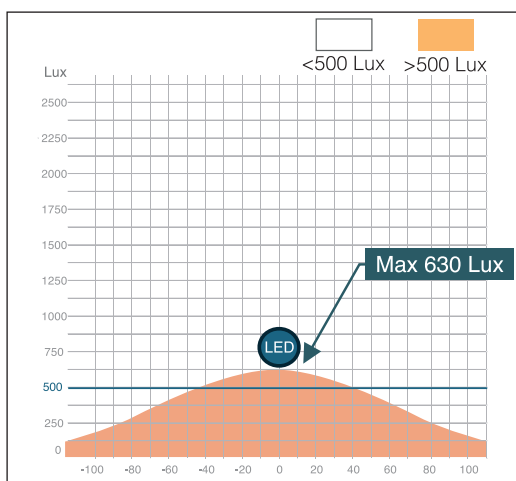

CODICE	COLORE	FLUSSO LUMINOSO (Lm)	CONSUMO (kWh/1000h)	Lm/W	T° COLORE (K)	CRI	DURATA (h)	PESO (Kg)	S.IMB/UDV	UMV
NEW 400202317	●	4.625	37	125	3.000-4.000	84	40.000	5,4	1/1	1



DESIGN

Lampada realizzata in alluminio con linee pulite e minimali che consentono di integrarla sia in un ambiente dall'arredo classico che moderno. La luce potente emessa dalla lampada ha un doppio effetto: 50% di luce diretta senza bagliori e 50% di luce indiretta che offrono una distribuzione ottimale della luce sull'area di lavoro. La base estremamente sottile consente di posizionare la piantana il più vicino possibile a una scrivania o alla base di un tavolo.

CARATTERISTICHE

- dimmer sul fusto
- altezza dimmer: 120 cm.
- lunghezza cavo: 2,5 m.
- materiale: alluminio rivestito di vernice epossidica
- led 50 W integrato (non sostituibile)

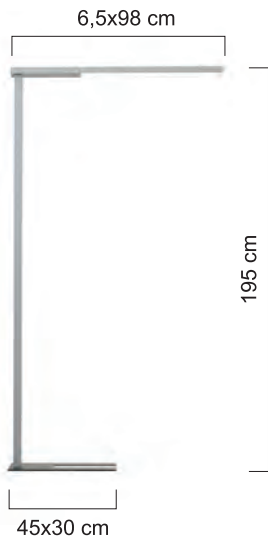

Dimmer sul fusto

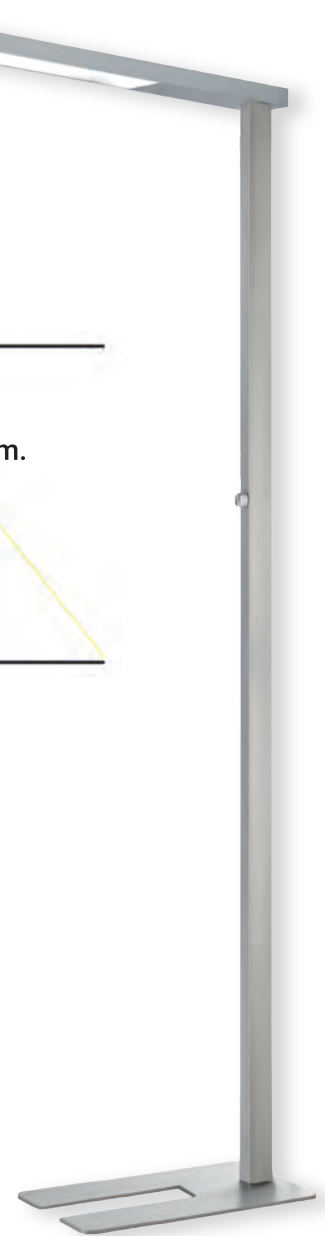
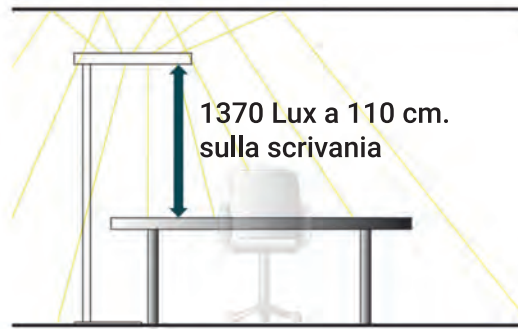

Misura dei Lux verso il basso a 110 cm. dalla sorgente luminosa

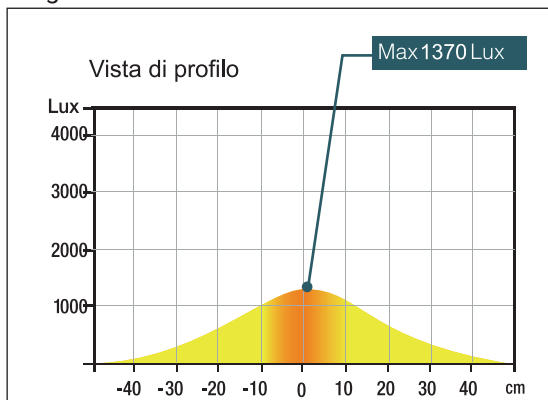

Misura dei Lux verso l'alto a 55 cm. dalla sorgente luminosa

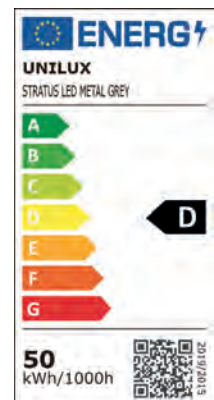
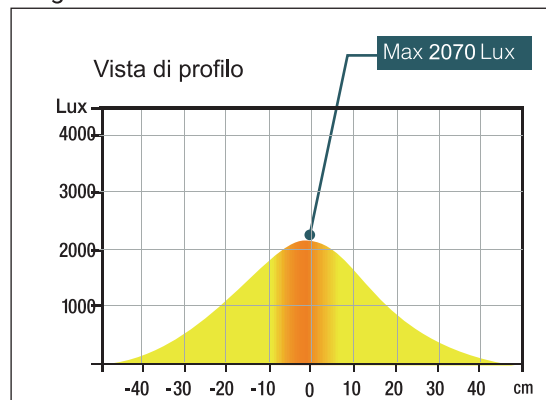

CODICE	COLORE	FLUSSO LUMINOSO (Lm)	CONSUMO (kWh/1000h)	Lm/W	T° COLORE (K)	CRI	DURATA (h)	PESO (Kg)	S.IMB/UDV	UMV
400124564	●	6.581	50	132	4.100	83	40.000	10	1/1	1



LED

DESIGN

Lampada a led semplice, essenziale e dotata di un interruttore sul cavo. Distribuzione uniforme della luce grazie a una illuminazione indiretta senza abbagliamento. Diffusore paralume orientabile per dirigere il fascio di luce in base alle proprie esigenze. Base zavorrata per una elevata stabilità.

CARATTERISTICHE

- interruttore sul cavo di alimentazione
- diametro diffusore: 28 cm.
- diametro base: 25 cm.
- lunghezza cavo: 2,3 m.
- materiale: metallo rifinito con vernice epossidica
- colore: nero
- led 22 W (non sostituibile)



Misurazione dei Lux verso l'alto a 55 cm. dalla sorgente luminosa

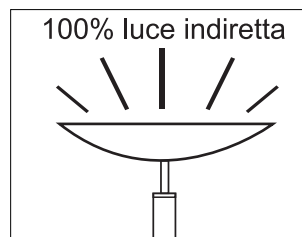
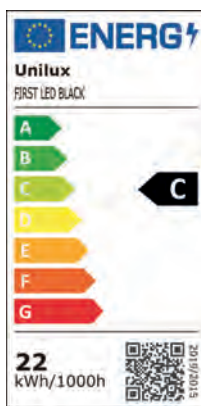
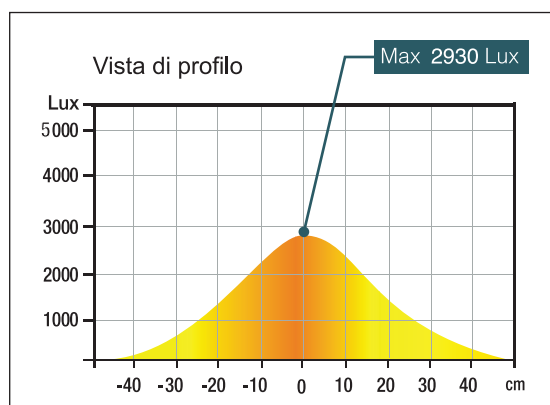

CODICE	COLORE	FLUSSO LUMINOSO (Lm)	CONSUMO (kWh/1000h)	Lm/W	T° COLORE (K)	CRI	DURATA (h)	PESO (Kg)	S.IMB/UDV	UMV
400153696	●	3.271	22	148	3.000	83	40.000	5,45	1/1	1



LED

DESIGN

Piantana a led dal design classico che garantisce un'ottima diffusione della luce grazie allo speciale smalto all'interno della calotta. Il braccio articolato permette di regolare la posizione della calotta al di fuori dell'asse della piantana. Diffusore paralume orientabile per dirigere il fascio di luce in base alle proprie esigenze. Base zavorrata di 5 kg. per garantire elevata stabilità.

CARATTERISTICHE

- dimmer sul fusto facilmente accessibile
- lunghezza cavo: 2 m.
- materiale: acciaio rivestito con vernice epossidica
- colori: nero, grigio metallizzato
- led 23 W integrato (non sostituibile)

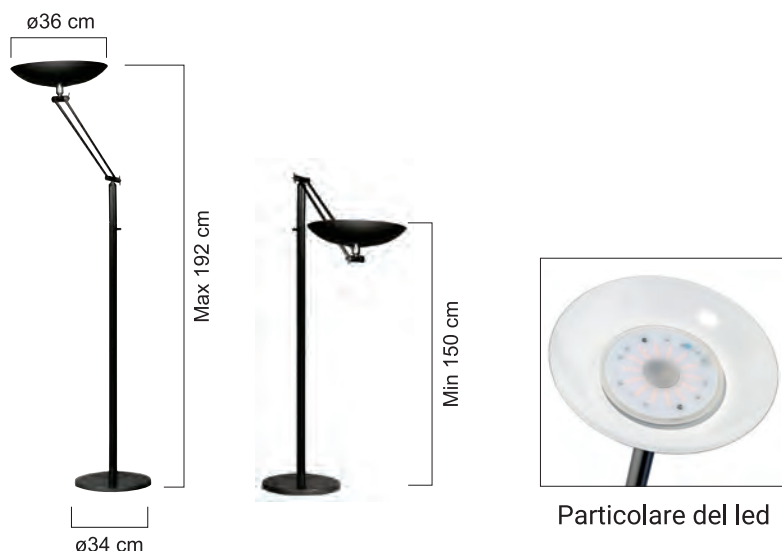

Misurazione dei Lux verso l'alto a 55 cm. dalla sorgente luminosa

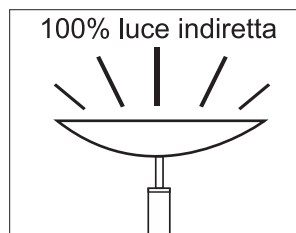
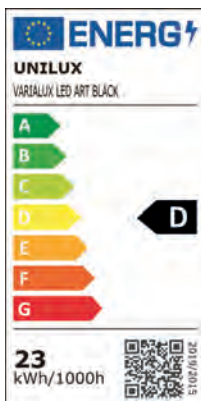
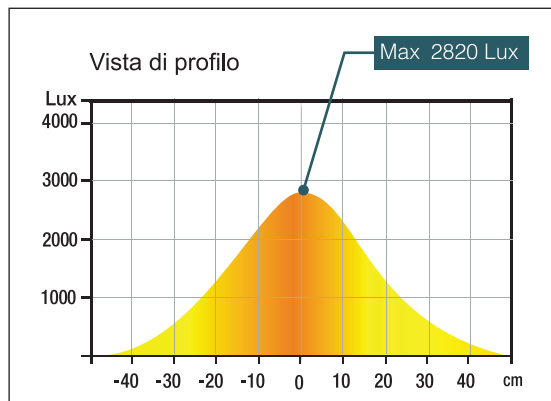

CODICE	COLORE	FLUSSO LUMINOSO (Lm)	CONSUMO (kWh/1000h)	Lm/W	T° COLORE (K)	CRI	DURATA (h)	PESO (Kg)	S.IMB/UDV	UMV
400090469	●	3.041	23	132	3.000	82	40.000	8,4	1/1	1
400090471	●	3.041	23	132	3.000	82	40.000	8,4	1/1	1



LED

DESIGN

Piantana a led dal design classico che garantisce un'ottima diffusione della luce grazie allo speciale smalto all'interno della calotta. Base zavorrata di 5 kg. per un'elevata stabilità.

CARATTERISTICHE

- dimmer sul fusto facilmente accessibile
- lunghezza cavo: 2 m.
- materiale: acciaio rivestito con vernice epossidica
- colori: nero, grigio metallizzato
- led 23 W integrato (non sostituibile)



Misurazione dei Lux verso l'alto a 55 cm. dalla sorgente luminosa

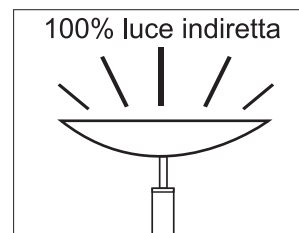
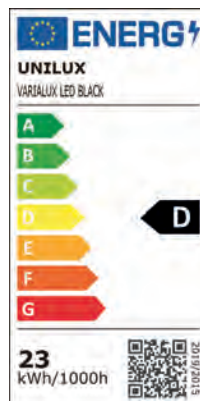
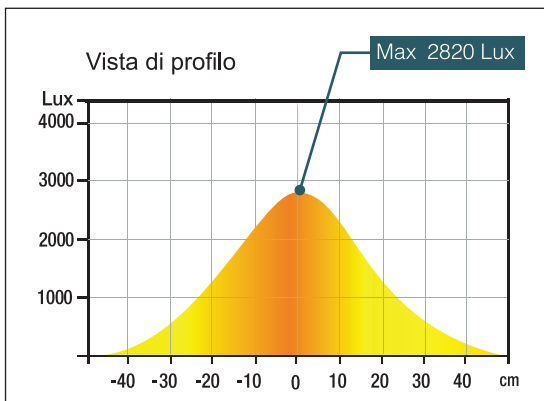

CODICE	COLORE	FLUSSO LUMINOSO (Lm)	CONSUMO (kWh/1000h)	Lm/W	T° COLORE (K)	CRI	DURATA (h)	PESO (Kg)	S.IMB/UDV	UMV
400090467	●	3.041	23	132	3.000	82	40.000	8,1	1/1	1
400090468	●	3.041	23	132	3.000	82	40.000	8,1	1/1	1



OROLOGI

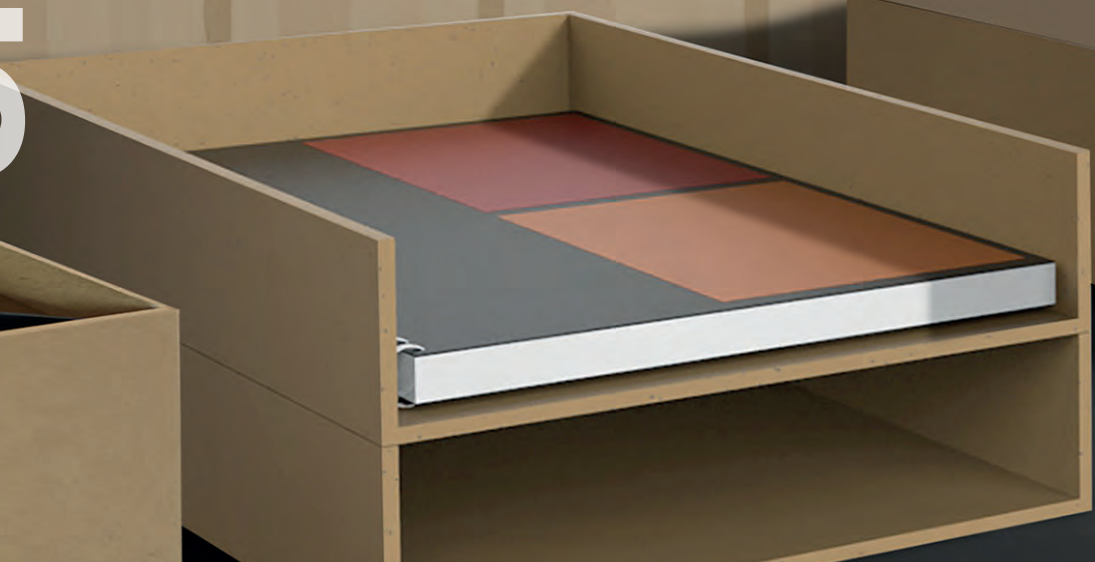

DESIGN

Orologio digitale retroilluminato che mostra contemporaneamente l'ora, la temperatura, il giorno della settimana e la data, il tutto con eccezionale chiarezza e perfetta leggibilità grazie al contrasto del fondo nero e i caratteri illuminati. Numi è multifunzionale: un orologio all-in-one con sveglia, cronometro, timer per il conto alla rovescia e modalità di memoria integrata. Il colore nero di questo orologio, impreziosito da una vivace illuminazione arancione, aggiunge un tocco di modernità a qualsiasi ambiente. Grazie al rilevamento automatico della luminosità e a 10 livelli regolabili, il display si adatta perfettamente all'illuminazione ambientale per un comfort visivo ottimale e un sonno ristoratore. Col telecomando incluso è possibile impostare facilmente il display e regolare la luminosità. Numi è alimentato dalla rete elettrica o tramite porta USB-A (cavo in dotazione); le pile incluse sono funzionali al mantenimento della memoria. Si può appendere al muro o utilizzare sulla scrivania.

CARATTERISTICHE

- movimento silenzioso
- 4 pile AAA (incluse): 2 per il display, 2 per il telecomando
- materiale: plastica ABS
- lunghezza cavo: 3,5 m.

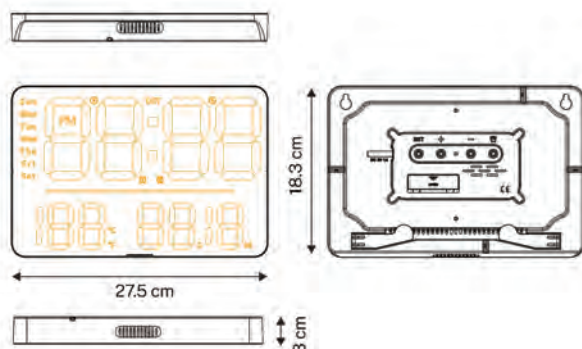

Telecomando incluso



Cavo collegamento USB-A

CODICE	COLORE	DIMENSIONI (cm)	PESO (Kg)	S.IMB/UDV	UMV
NEW 400202319	●	27,4x18,2x3	0,50	1/1	1

DESIGN

Orologio da parete con un look contemporaneo e un ottimo contrasto visivo grazie ai numeri bianchi su sfondo nero. Il diametro di 57,5 cm. e i numeri grandi lo rendono ideale per la collocazione in ambienti di ampie dimensioni.

CARATTERISTICHE

- movimento silenzioso
- alimentazione: 1 pila AA 1,5V (fornita)
- materiale: corpo di plastica, calotta di vetro



CODICE

400094568

COLORE



DIAMETRO (cm)

57,5

MECCANISMO

quarzo

CONSUMO MEDIO (mA)

0,21

PESO (Kg)

3,15

S.IMB/UDV

1/1

UMV

1

DESIGN

L'orologio da parete Savana è caratterizzato da un look elegante e minimalista, perfetto per illuminare qualsiasi ambiente. I numeri color oro contrastano con lo sfondo nero per una leggibilità ottimale fino a 35 m. Il corpo è realizzato in legno MDF per un aspetto naturale e autentico. Il suo sistema silenzioso crea un ambiente favorevole alla concentrazione e contribuisce al benessere mentale. Il meccanismo al quarzo garantisce un'affidabilità eccezionale, con uno scarto di circa 1 secondo in oltre sei anni di funzionamento.

CARATTERISTICHE

- movimento silenzioso
- alimentazione: 1 pila AA 1,5V (fornita)
- materiale: corpo in legno MDF verniciato



CODICE	COLORE	DIAMETRO (cm)	MECCANISMO	PESO (Kg)	S.IMB/UDV	UMV
400187752	●	30	quarzo	0,33	1/1	1

DESIGN

L'orologio da parete Wave ha 30 cm. di diametro con numeri grandi facili da leggere anche a distanza. E' radio controllato, quindi automaticamente regolato con le onde radio dall'orologio atomico di Mainflingen. Massima precisione: 1 secondo di differenza ogni milione di anni.

CARATTERISTICHE

- movimento silenzioso
- alimentazione: 1 pila AA 1,5V (fornita)
- materiale: corpo di plastica, calotta di vetro
- colore: grigio metallizzato



! *non riceve in palazzi con strutture di metallo. in presenza di trasmettitori ad alta frequenza. in particolari condizioni topografiche e a una distanza di oltre 1.500 km. dall'orologio atomico di Mainflingen

CODICE	COLORE	DIAMETRO (cm)	MECCANISMO	CONSUMO MEDIO (mA)	PESO (Kg)	S.IMB/UDV
400094562		30	radiocontrollato*	0,22	0,63	1/1

ON TIME

DESIGN

Orologio da parete con un look moderno grazie ai suoi numeri bianchi su sfondo nero che facilitano la lettura. On time è particolarmente indicato per le reception in quanto mostra 4 differenti fusi orari tra cui quelli di New York, Londra e Tokyo. Il meccanismo al quarzo, basato sul fenomeno della piezoelettricità, è uno dei più efficienti per una affidabilità di 1 secondo di discrepanza ogni 6 anni.

CARATTERISTICHE

- alimentazione: 4 pile AA 1,5V (fornite)
- materiale: corpo di plastica, calotta di vetro



CODICE	COLORE	DIAMETRO (cm)	MECCANISMO	CONSUMO MEDIO (mA)	PESO (Kg)	S.IMB/UDV	UMV
400094567		30	quarzo	0,21	0,72	1/1	1

DESIGN

L'orologio Tempus, con le sue forme sobrie, può essere posizionato in ogni ambiente, dal classico al moderno. È dotato di un termometro digitale che segnala su un display LCD la temperatura in tempo reale dell'ambiente in gradi Celsius.

CARATTERISTICHE

- movimento silenzioso
- alimentazione per orologio: 1 pila AA 1,5V (fornita)
- alimentazione display LCD: 2 pile AAA 1,5V (fornite)
- materiale: corpo di plastica, calotta di vetro
- colore: grigio metallizzato



CODICE	COLORE	DIAMETRO (cm)	MECCANISMO	CONSUMO MEDIO (mA)	PESO (Kg)	S.IMB/UDV	UMV
400094592	●	30	quarzo	0,21	0,72	1/1	1

ARIA

DESIGN

Un design semplice per l'orologio Aria con un diametro di 30,5 cm. Il meccanismo al quarzo, basato sul fenomeno della piezoelettricità, è uno dei più efficienti per una affidabilità di 1 secondo di discrepanza ogni 6 anni.

CARATTERISTICHE

- alimentazione: 1 pila AA 1,5V (non fornita)
- materiale: corpo di plastica, calotta di vetro
- colore: grigio metallizzato



CODICE	COLORE	DIAMETRO (cm)	MECCANISMO	CONSUMO MEDIO (mA)	PESO (Kg)	S.IMB/UDV	UMV
400094280	●	30,5	quarzo	0,20	0,62	1/1	1

INDICI

CODICE PRODOTTO	PAGINA	CODICE EAN	CODICE PRODOTTO	PAGINA	CODICE EAN
100100362	158	3020120017013	100460081	47	8006779003008
100100748	149	8412771025069	100460082	54	8006779344804
100100759	150	3020120029801	100460083	54	8006779344866
100101300	151	3020120024035	100460086	54	8006779344903
100101421	151	3020120024066	100460089	54	8006779345009
100101864	152	3020120029306	100460092	54	8006779345085
100101918	151	3020120024073	100460093	54	8006779345146
100102483	152	3020120029337	100460094	54	8006779345160
100102777	159	3020120018010	100460095	54	8006779345184
100102880	157	3020120014111	100460096	54	8006779345221
100102931	150	3020120029825	100460097	55	8006779004555
100102938	150	3020120022048	100460098	55	8006779004609
100102994	157	3020120014029	100460099	55	8006779004708
100103664	156	3020120012018	100460100	55	8006779004753
100103741	150	3020120022055	100460101	55	8006779004807
100104036	156	3020120012025	100460107	55	8006779004852
100104067	157	3020120014128	100460108	55	8006779004906
100104241	152	3020120029320	100460110	55	8006779005002
100104296	158	3020120017020	100460111	55	8006779005101
100104329	157	3020120014012	100460114	55	8006779005200
100104341	151	3020120024028	100460116	55	8006779005309
100104738	149	8412771025045	100460118	36	8006779993408
100104780	152	3020120029351	100460119	36	8006779016305
100105331	150	3020120022116	100460120	39	8006779006306
100105406	150	3020120022109	100460121	41	8006779006405
100204882	115	8006779199350	100460122	38	8006779006351
100204883	115	8006779199305	100460123	41	8006779006504
100206797	42	3045050059889	100460130	48	8006779006757
100206798	42	3045050059896	100460134	57	8006779994269
100206799	42	3045050059902	100460140	45	8006779987421
100206800	42	3045050059919	100460143	57	8006779384022
100330270	128	3362949902706	100460144	57	8006779000366
100330272	128	3362949902720	100460145	49	8006779271551
100330312	128	3362949903123	100460147	49	8006779271650
100330314	128	3362949903147	100460148	49	8006779271704
100330327	128	3362949903277	100460149	49	8006779271759
100330473	128	3362949904731	100460150	49	8006779400876
100330475	128	3362949904755	100460151	49	8006779400920
100460001	62	8006779000052	100460152	49	8006779400975
100460018	38	8006779285251	100460157	47	8006779007853
100460019	39	8006779001103	100460235	66	8006779987377
100460022	39	8006779001158	100460236	66	8006779987384
100460023	39	8006779001400	100460237	66	8006779987391
100460024	38	8006779001202	100460238	66	8006779987414
100460025	39	8006779001257	100460240	68	8006779285404
100460026	38	8006779001301	100460241	68	8006779282212
100460029	43	8006779318355	100460243	68	8006779282267
100460030	43	8006779318409	100460245	68	8006779282366
100460031	43	8006779318454	100460247	68	8006779287750
100460032	43	8006779318508	100460248	68	8006779282410
100460039	39	8006779310052	100460249	68	8006779016145
100460040	38	8006779001455	100460250	68	8006779282465
100460043	38	8006779008577	100460251	68	8006779282519
100460046	62	8006779993507	100460252	68	8006779282564
100460047	62	8006779001554	100460253	68	8006779016169
100460049	62	8006779296707	100460259	68	8006779287804
100460050	62	8006779001707	100460260	68	8006779282618
100460052	38	8006779293805	100460261	68	8006779016183
100460053	39	8006779004043	100460262	68	8006779282663
100460054	38	8006779001851	100460263	68	8006779282717
100460055	38	8006779020067	100460264	68	8006779282762
100460056	39	8006779012215	100460265	68	8006779016206
100460059	37	8006779020128	100460271	68	8006779287859
100460060	37	8006779022313	100460272	68	8006779282816
100460063	39	8006779002100	100460273	68	8006779016220
100460064	39	8006779989906	100460274	68	8006779282861
100460065	39	8006779002155	100460275	68	8006779282915
100460066	38	8006779002209	100460276	68	8006779282960
100460069	39	8006779000274	100460277	68	8006779016244
100460071	39	8006779002353	100460283	69	8006779287903
100460073	44	8006779985113	100460284	69	8006779283011
100460074	44	8006779002452	100460285	69	8006779016268
100460075	45	8006779002506	100460286	69	8006779283066
100460079	46	8006779002759	100460287	69	8006779283110

CODICE PRODOTTO	PAGINA	CODICE EAN	CODICE PRODOTTO	PAGINA	CODICE EAN
100460288	69	8006779283165	100461751	69	8006779984680
100460289	69	8006779016282	100461752	69	8006779984697
100460295	69	8006779996324	100461753	69	8006779984710
100460296	69	8006779999813	100500004	63	8006779005606
100460297	69	8006779018446	100500005	63	8006779005705
100460298	69	8006779996386	100500006	63	8006779005750
100460299	69	8006779996447	100500007	63	8006779005804
100460300	69	8006779996515	100500008	63	8006779005859
100460301	69	8006779018460	100500009	63	8006779006009
100460306	69	8006779996348	100500010	109	8006779484753
100460307	69	8006779999837	100500050	63	8006779010556
100460309	69	8006779996416	100500055	63	8006779010808
100460311	69	8006779996539	100500070	56	8006779347898
100460318	69	8006779999851	100500071	56	8006779347911
100460320	69	8006779996430	100500073	119	8006779347942
100460321	69	8006779998366	100500080	119	8006779991701
100460323	67	8006779283615	100500081	119	8006779285350
100460324	67	8006779283660	100500082	118	8006779013601
100460325	67	8006779283714	100500084	118	8006779296752
100460326	67	8006779283769	100500087	118	8006779993545
100460327	67	8006779283813	100500097	125	8006779985168
100460328	67	8006779283868	100500098	124	8006779014202
100460329	67	8006779993866	100500099	124	8006779012192
100460330	67	8006779993873	100500100	125	8006779293850
100460331	67	8006779993880	100500102	125	8006779293959
100460332	67	8006779993897	100500103	125	8006779296806
100460333	67	8006779993910	100500161	108	8006779357965
100460334	67	8006779020159	100500162	108	8006779357989
100460335	67	8006779020173	100500189	121	8006779285459
100460338	75	8006779000922	100500802	112	8006779485750
100460392	98	8006779030158	100555009	109	4002030038134
100460393	108	8006779354247	100555012	109	4002030038165
100460394	98	8006779031551	100555016	109	4002030038202
100460395	98	8006779031605	100560048	109	4002030038226
100460396	98	8006779031650	400006681	114	8006779055755
100460397	98	8006779031704	400006682	114	8006779055854
100460398	98	8006779031759	400006684	114	8006779055953
100460400	98	8006779032251	400006685	114	8006779992906
100460402	98	8006779032756	400006686	114	8006779056103
100460403	97	8006779355305	400006687	115	8006779056158
100460404	97	8006779355329	400006688	115	8006779056202
100460407	97	8006779278512	400006691	114	8006779056509
100460408	97	8006779034903	400006692	114	8006779992951
100460413	97	8006779036051	400031302	73	3045050142697
100460431	96	8006779271858	400031303	69	3045050142710
100460440	96	8006779038109	400031304	69	3045050142734
100460441	96	8006779038253	400031305	69	3045050142758
100460442	96	8006779038550	400031306	69	8008840000749
100460443	96	8006779038659	400031307	69	3045050192586
100460444	96	8006779038703	400033683	176	3595560005796
100460445	96	8006779038758	400033684	176	3595560005802
100460446	96	8006779270608	400035505	70	3045050149979
100460450	97	8006779039250	400035506	70	3045050150005
100460452	97	8006779039700	400035507	70	3045050150036
100460453	97	8006779039854	400035508	70	3045050150098
100460473	108	8006779357880	400035509	70	3045050150159
100460532	96	8006779052853	400035520	70	3045050150272
100460549	77	8006779992098	400035521	70	3045050150418
100460576	121	8006779059906	400035522	70	3045050150449
100460578	120	8006779060001	400035523	70	3045050150470
100460581	120	8006779012680	400035524	70	3045050150500
100460713	107	8006779000137	400035525	70	3045050150593
100460714	107	8006779000168	400035526	70	3045050150630
100460902	73	8006779024010	400035527	70	3045050150678
100460903	73	8006779024041	400035528	70	3045050150746
100460904	73	8006779024072	400035529	70	3045050150814
100460916	39	8006779024362	400050927	96	8006779037201
100461649	43	8006779012048	400051000	96	8006779037553
100461700	42	8006779010440	400051039	96	8006779000526
100461738	68	8006779974308	400051116	96	8006779037652
100461739	68	8006779974353	400051118	96	8006779993286
100461740	68	8006779974407	400051119	96	8006779993279
100461741	68	8006779974452	400051150	96	8006779037508
100461742	69	8006779974506	400051151	96	8006779993262

INDICI

CODICE PRODOTTO	PAGINA	CODICE EAN	CODICE PRODOTTO	PAGINA	CODICE EAN
400051152	96	8006779037256	400094592	193	3595560025282
400051153	96	8006779037409	400098533	40	8006779006085
400051154	96	8006779037607	400099733	148	8412771021962
400051155	96	8006779037751	400102282	87	8006779008812
400051156	96	8006779037454	400102283	87	8006779008911
400051157	96	8006779037706	400102284	87	8006779009055
400051158	96	8006779037300	400102285	87	8006779009420
400051159	96	8006779037355	400102286	73	8006779009468
400052718	37	3045050191411	400102287	73	8006779009499
400052719	37	3045050191749	400102288	73	8006779009567
400053759	39	8008840000794	400102289	73	8006779009598
400053790	39	8008840000824	400102290	73	8006779009628
400053791	39	8008840000855	400102291	73	8006779009703
400059345	74	3045050199080	400102292	73	8006779009758
400059346	74	3045050199172	400102293	73	8006779009833
400065611	37	8006779000038	400102294	73	8006779009888
400065614	37	8006779000298	400102295	73	8006779009987
400065615	41	8006779000311	400102296	73	8006779010136
400066830	89	8006779000434	400102297	73	8006779010174
400066839	89	8006779000465	400102298	105	8006779010211
400066844	106	8006779000496	400102299	105	8006779010242
400066845	106	8006779000687	400102310	105	8006779010273
400066846	87	8006779000717	400102311	105	8006779010303
400066847	105	8006779000809	400102312	105	8006779010334
400067711	101	8006779000908	400102313	105	8006779010365
400067713	101	8006779000984	400102314	105	8006779010488
400067714	88	8006779001028	400102315	105	8006779010518
400067715	88	8006779001073	400102316	54	8006779010549
400077402	173	3595560012794	400102317	54	8006779010587
400077404	173	3595560012800	400102318	54	8006779010624
400077405	173	3595560012817	400102319	54	8006779010662
400077409	175	3595560012855	400102331	54	8006779010723
400083554	73	8006779002216	400104361	109	3020120124254
400083555	73	8006779002247	400105404	40	8006779011133
400083556	88	8006779002285	400105405	40	8006779011188
400083562	74	8006779002438	400107690	148	8412771024390
400083565	74	8006779002476	400108073	180	3595560027682
400083566	74	8006779002520	400108074	181	3595560027699
400083567	74	8006779002568	400113534	148	8412771026554
400083568	101	8006779002667	400115580	85	8006779020807
400083569	101	8006779002698	400115581	72	8006779020876
400083570	101	8006779002735	400115582	72	8006779020906
400083571	101	8006779002773	400115583	72	8006779020968
400083622	106	8006779003367	400115584	103	8006779020999
400083623	106	8006779003398	400115585	103	8006779021088
400083624	41	8006779003428	400116127	51	8006779023693
400083625	41	8006779003459	400116128	50	8006779023730
400087806	148	8412771018085	400116601	85	8006779022214
400089730	124	8006779003565	400116602	85	8006779022337
400089731	124	8006779003596	400116603	85	8006779022375
400090369	105	8006779003626	400116604	85	8006779022542
400090467	187	3595560014040	400116606	72	8006779022603
400090468	187	3595560014057	400116607	72	8006779022634
400090469	186	3595560014064	400116608	72	8006779022689
400090471	186	3595560014071	400116609	72	8006779022719
400090480	87	8006779003664	400116621	72	8006779022771
400090481	74	8006779003695	400116622	72	8006779022825
400090482	74	8006779003732	400116623	72	8006779022856
400090483	74	8006779004074	400116624	72	8006779022887
400090484	66	8006779004104	400116626	72	8006779022948
400090485	66	8006779004432	400116627	72	8006779022986
400090486	66	8006779004487	400116628	72	8006779023013
400090487	66	8006779004562	400116629	72	8006779023044
400090488	66	8006779004630	400116630	106	8006779023082
400092123	178	3595560014255	400116631	107	8006779023112
400093600	179	3595560014552	400116632	106	8006779023143
400093614	172	3595560014675	400116633	107	8006779023181
400093640	172	3595560014705	400116635	103	8006779023266
400093836	174	3595560016327	400116636	103	8006779023297
400093838	177	3595560016495	400116637	103	8006779023327
400094280	193	3595560022366	400116638	103	8006779023358
400094562	192	3595560024445	400116640	103	8006779023426
400094567	192	3595560025114	400116641	103	8006779023471
400094568	190	3595560025183	400116642	103	8006779023501

CODICE PRODOTTO	PAGINA	CODICE EAN	CODICE PRODOTTO	PAGINA	CODICE EAN
400116643	103	8006779023532	400159212	52	8006779044773
400116644	89	8006779023563	400159213	52	8006779044803
400116645	89	8006779023594	400159214	52	8006779044834
400116646	89	8006779023624	400159216	52	8006779044865
400116647	89	8006779023662	400159217	52	8006779044896
400119063	72	8006779025154	400159686	43	8006779044353
400119064	67	8006779025307	400159687	43	8006779044384
400124478	170	3595560029433	400159688	43	8006779044414
400124483	171	3595560029372	400159689	43	8006779044445
400124484	169	3595560029402	400159700	43	8006779044476
400124564	184	3595560029587	400162625	71	8006779045084
400126765	129	3362949906315	400162626	71	8006779045114
400126767	129	3362949906339	400162627	71	8006779045145
400126812	129	4002030021686	400162628	71	8006779045176
400126814	129	3362949907428	400162629	71	8006779045206
400128004	96	8006779028988	400162650	71	8006779045237
400132466	113	8006779029282	400162651	71	8006779045268
400132467	113	8006779029350	400162652	71	8006779045299
400132468	113	8006779029411	400162653	71	8006779045329
400132469	113	8006779029473	400162654	71	8006779045350
400132500	112	8006779029503	400162655	100	8006779045381
400132501	112	8006779029701	400162656	100	8006779045411
400132502	112	8006779029909	400162657	100	8006779045442
400132503	112	8006779030103	400162658	100	8006779045473
400132504	115	8006779030257	400162659	100	8006779045503
400132505	115	8006779030400	400162660	100	8006779045534
400133188	66	8006779030752	400162661	100	8006779045565
400135688	53	8006779037744	400162662	100	8006779045596
400135689	53	8006779037782	400162663	100	8006779045626
400135730	53	8006779037812	400162664	100	8006779045664
400136593	75	3045050436857	400165091	168	3595560034581
400136594	75	3045050436888	400172851	168	3595560037780
400136866	42	8006779037324	400173284	95	8006779047040
400136867	42	8006779037416	400173285	95	8006779047019
400136868	42	8006779037461	400173286	95	8006779046982
400136869	42	8006779037492	400173287	95	8006779046944
400136870	42	8006779037539	400173288	95	8006779046913
400136876	75	8006779037577	400173289	95	8006779046876
400138403	53	3045050437250	400173350	95	8006779046838
400138404	53	3045050437281	400173351	95	8006779046807
400138405	53	3045050437311	400173352	95	8006779046777
400138971	144	8006779037904	400173353	95	8006779046739
400138973	144	8006779037911	400173683	67	8006779047323
400138974	144	8006779037928	400173684	67	8006779047330
400139392	145	8006779038048	400178018	60	8006779048177
400139394	145	8006779038031	400178113	34	8006779048139
400139395	145	8006779038024	400182100	66	8006779049570
400141970	46	8006779038611	400182101	66	8006779049600
400142085	40	8006779038642	400182102	66	8006779049631
400148443	44	3045050457517	400182103	66	8006779049662
400152300	95	8006779040348	400182104	66	8006779049693
400152302	53	8006779040386	400182105	66	8006779049723
400153394	51	3045050459405	400182106	66	8006779049754
400153395	50	3045050459474	400182107	66	8006779049785
400153396	51	3045050459580	400182109	35	8006779049815
400153397	50	3045050459610	400182393	61	8006779049907
400153696	185	3595560031733	400182394	61	8006779049938
400154141	153	3020120178257	400182395	61	8006779049969
400154142	153	3020120178295	400182396	61	8006779049990
400154143	153	3020120178332	400182652	70	8006779050606
400154144	153	3020120178370	400182653	70	8006779050576
400159111	143	8006779043950	400182654	70	8006779050545
400159112	143	8006779044063	400182655	70	8006779050514
400159113	143	8006779044100	400182656	70	8006779050484
400159142	142	8006779044230	400182657	70	8006779050453
400159143	142	8006779044278	400182658	70	8006779050422
400159144	142	8006779044315	400182659	70	8006779050392
400159164	83	8006779044506	400182660	70	8006779050361
400159166	83	8006779044537	400182661	70	8006779050330
400159167	83	8006779044568	400182662	70	8006779050309
400159168	83	8006779044599	400182663	70	8006779050279
400159169	83	8006779044629	400182664	70	8006779050248
400159210	52	8006779044711	400182665	70	8006779050217
400159211	52	8006779044742	400182666	70	8006779050187

INDICI

CODICE PRODOTTO	PAGINA	CODICE EAN
400182667	70	8006779050156
400182668	70	8006779050118
400182669	70	8006779050088
400182670	70	8006779050057
400182671	70	8006779050026
400184164	48	8006779051177
400184165	48	8006779051207
400184500	34	8006779051344
400187752	191	3595560040513
400188501	167	3595560040674
400189300	155	3020120240633
400189303	155	3020120240671
400191148	155	3020120242606
400191240	155	3020120242644
400191241	155	3020120242682
400191242	155	3020120242729
400191243	155	3020120242767
400194457	155	3020120253473
400194458	155	3020120253510
400194459	155	3020120253558
400194460	155	3020120253596
400194461	155	3020120253633
400196257	131	8006779053249
400196258	131	8006779053287
NEW 400196389	80	8006779053386
NEW 400196480	81	8006779053416
NEW 400196482	84	8006779053454
400196896	94	8006779053461
400196897	82	8006779053492
400198063	102	8006829006706
400198064	102	8006829006720
400198065	102	8006829006744
400198066	102	8006829006768
400198067	102	8006829006782
400198068	104	8006829006607
400198069	104	8006829006621
400198080	104	8006829006645
400198081	104	8006829006669
400198082	104	8006829006683
400198983	99	8006779054116
400198984	99	8006779054147
400198985	99	8006779054185
400198986	99	8006779054543
400198987	99	8006779054215
400198988	99	8006779054574
400198989	99	8006779054246
400198990	99	8006779054277
NEW 400202311	166	3595560042289
NEW 400202312	166	3595560042319
NEW 400202313	166	3595560042340
NEW 400202314	166	3595560042371
NEW 400202315	165	3595560042401
NEW 400202316	165	3595560042432
NEW 400202317	183	3595560042463
NEW 400202319	189	3595560042500
NEW 400205416	33	3045050476853
NEW 400207015	84	8006779057353
NEW 400207016	86	8006779057384
NEW 400207017	86	8006779057414
NEW 400207019	92	8006779057445
NEW 400207110	93	8006779057476



www.favorit.it



www.pelikan.it



www.my-oxford.com



www.herlitz.de

UNILUX

www.my-unilux.com

Tutti i diritti sono riservati.
È vietata la pubblicazione anche parziale
di tutti i testi e le fotografie presenti
in questo catalogo.

Il presente catalogo ha carattere puramente informativo. Le immagini e i colori potrebbero non rappresentare con fedeltà assoluta gli articoli in catalogo.

L'azienda non è responsabile di eventuali sviste, errori tipografici o omissioni nella descrizione di prodotti o nell'indicazione di codici, formati, confezioni, imballi ecc. L'azienda si riserva di modificare le caratteristiche di prodotti, confezioni e imballi senza preavviso.

Timbro del Rivenditore



Hamelin Italia S.p.A.

Via Milanese, 20
20099 Sesto San Giovanni (MI) - Italy
Tel. +39 022590591
info@favorit.it
info.hamelinit@hamelinbrands.com

www.favorit.it

Codice Catalogo: **400209370**

