



CATALOGO GENERALE 2023



30	<i>Buste</i>
54	<i>Cartelline</i>
60	<i>Portalistini e porta biglietti da visita</i>
76	<i>Cartelle 3 lembi</i>
84	<i>Raccoglitori</i>
100	<i>Registratori</i>
106	<i>Divisori</i>
111	<i>Porta blocchi e porta documenti</i>
118	<i>Spedizione</i>
122	<i>Cartelle sospese</i>
126	<i>Blocchi e quaderni</i>
156	<i>Lampade e orologi</i>
186	<i>Indice codici</i>



FAVORIT S.p.A. è la filiale italiana del Gruppo Hamelin, leader in Europa nella produzione e distribuzione di articoli per l'ufficio e la scuola. Con un moderno sito produttivo a Tito (PZ) e una sede commerciale a Milano, l'azienda è diventata nel corso degli anni un punto di riferimento fra i produttori di articoli in plastica leggera firmati "MADE IN ITALY".

Fondata nel 1966, rivoluziona il mercato italiano grazie all'introduzione del polipropilene. Attraverso investimenti tecnologici, ricerca, design e forte orientamento alla comunicazione, diventa in breve tempo un simbolo di innovazione e attenzione verso l'ambiente.

Nel 1996, viene acquisita dal Gruppo Hamelin allargando così il proprio network di contatti a livello europeo ed assumendo un respiro più internazionale. Nasce Hamelin S.p.A.

Il 2001 è contraddistinto da un ulteriore importante investimento tecnologico: viene aperto l'attuale impianto produttivo a Tito (PZ), un sito moderno, certificato e in grado di soddisfare le esigenze di tutto il mercato italiano e non solo.

Dal 1 gennaio 2015, l'azienda ritorna alla precedente denominazione sociale FAVORIT S.p.A. Un cambiamento importante, che forte dell'identità derivante dal passato, contribuirà a dare impulsi positivi al marchio.

A novembre 2021, Favorit rafforza la sua presenza sul mercato italiano attraverso l'acquisizione di Balmar 2000, azienda storica specializzata nella produzione e distribuzione di articoli di cartoleria (valigette, copertine per quaderni, astucci e prodotti per confezioni regalo) con l'obiettivo di diventare punto di riferimento e azienda leader anche nel mondo della scuola.



UNILUX

HAMELIN BRANDS

HAMELIN GROUP: SOLUZIONI CERTIFICATE

Attraverso un progetto denominato JUMP, il Gruppo Hamelin si è impegnato ad accompagnare le proprie aziende verso l'ottenimento di una certificazione ISO valida per tutti i siti europei. L'implementazione di un unico sistema di gestione integrato IMS ha consentito il miglioramento delle performance in termini di Qualità, Salute e Sicurezza, Ambiente, valorizzando e consolidando la soddisfazione dei clienti e la fiducia degli stakeholders. Tutto ciò, grazie a una visione unitaria dell'intero sistema aziendale del Gruppo e all'ottimizzazione dei processi e delle risorse.

Le certificazioni ottenute, relative agli standard sotto elencati, riguardano lo sviluppo, la produzione, la distribuzione e la vendita di tutti i prodotti Hamelin per l'ufficio, la scuola e la casa.

• ISO 9001:2015 Sistema di gestione per la Qualità
• ISO 14001:2015 Sistema di gestione Ambientale
• ISO 45001:2018 Sistema di gestione per la Salute e Sicurezza sul lavoro



FAVORIT: UN PRODOTTO PER OGNI ESIGENZA, UN VALORE AGGIUNTO PER OGNI SOLUZIONE



FAVORIT: guardare lontano, capire il presente, anticipare il futuro. Questa è la mission di Favorit, da sempre il marchio di riferimento dei prodotti in polipropilene per l'archiviazione, la protezione e la presentazione. Un'autenticità firmata Made in Italy, un design distintivo e un'attitudine all'innovazione assicurano una risposta a qualsiasi esigenza organizzativa.

www.favorit.it



OXFORD: marchio europeo di altissimo prestigio in grado di offrire tutte le tipologie di prodotto (quaderni, blocchi, diari, agende) e di rivolgersi a una vasta clientela (scuola, università, ufficio, professionisti). Si caratterizza per l'impiego di materiali di qualità a partire dalla carta Optik Paper®, estremamente bianca e satinata, esclusiva del Gruppo Hamelin. Il brand Oxford si distingue inoltre per l'estrema funzionalità dei prodotti, ottenuta grazie alla costante ricerca di soluzioni sempre più innovative.

www.my-oxford.com



UNILUX: marchio leader nell'illuminazione degli ambienti di lavoro, propone una vasta gamma di prodotti innovativi. Gli investimenti nella ricerca e sviluppo di prodotti sempre all'avanguardia, sottolineano la grande attenzione dell'azienda a realizzare lampade che possano migliorare la vita delle persone in ufficio o a casa, apportando un reale valore aggiunto in termini di concentrazione, benessere e riposo visivo. Il tutto con un'attenzione particolare all'impatto ambientale.

www.my-unilux.com

IL POLIPROPILENE

E' un polimero largamento diffuso sul mercato in una moltitudine di impieghi che vanno dagli elettrodomestici agli articoli casalinghi, dall'autotrazione alla cartotecnica, dall'imballaggio flessibile a quello rigido, fino alla produzione di attrezzature per uso medico.



Le principali caratteristiche di questo polimero:

- Ha un peso specifico molto basso che consente la produzione di prodotti leggeri
- È atossico, a contatto con la pelle non provoca nessuna irritazione
- È perfettamente trasparente sia nella versione liscia che a buccia d'arancia
- È chimicamente inerte nei confronti dei prodotti con cui è destinato a venire in contatto
- È compatibile con materiale fotografico
- Non assorbe umidità
- E' flessibile
- Può essere riciclato e riutilizzato nell'industria delle materie plastiche

Questi sono solo alcuni dei validi motivi che hanno indotto FAVORIT a scegliere questa materia prima. Una scelta fatta nel passato che ha consentito all'azienda di arrivare fino ad oggi con la consapevolezza di aver costruito un rapporto di fiducia e di rispetto nei confronti dei consumatori e dell'ambiente.

**UNA SCELTA PROIETTATA AD UN FUTURO FATTO DI PROGRESSO,
INNOVAZIONE ED ECO-SOSTENIBILITÀ.**



GAMMA OSMOSE



www.blauer-engel.de/uz30a

RACCOGLITORI A 4 ANELLI ø 30 mm.

Realizzati in polipropilene opaco riciclato post consumo. Elegante trama geometrica brillante sulla superficie del prodotto. Certificazione Blue Angel a garanzia della salvaguardia dell'ambiente. Disponibili in 4 colori: azzurro, arancio, verde e nero. Formato interno 22x30 cm. con meccanismo a 4 anelli tondi ø 30 mm.

RACCOGLITORI A 4 ANELLI ø 15 mm.

Realizzati in polipropilene opaco riciclato post consumo. Elegante trama geometrica brillante sulla superficie del prodotto. Certificazione Blue Angel a garanzia della salvaguardia dell'ambiente. Disponibili in 4 colori: azzurro, arancio, verde e nero. Formato interno 22x30 cm. con meccanismo a 4 anelli tondi ø 15 mm.



www.blauer-engel.de/uz30a



PORTALISTINI A FOGLI FISSI

Realizzati con copertina in polipropilene opaco riciclato post consumo. Elegante trama geometrica brillante sulla superficie del prodotto. Buste interne con finitura liscia ultra trasparente. Disponibili in 4 colori: azzurro, arancio, verde e nero. Formato interno 22x30 cm.

CARTELLE 3 LEMBI



Realizzate in polipropilene opaco riciclato post consumo. Elegante trama geometrica brillante sulla superficie del prodotto. Certificazione Blue Angel a garanzia della salvaguardia dell'ambiente. Chiusura con elastico piatto in colore grigio. Disponibili in 4 colori: azzurro, arancio, verde e nero. Formato interno 24x33 cm. Dorso 0-1 cm.







www.blauer-engel.de/uz30a













RACCOGLITORI A 4 ANELLI ø 30 mm.

CODICE	F.TO ESTERNO	F.TO INTERNO	ANELLI	COLORE	S.IMB/UDV	UMV
400162660	27x32	22x30	4 (tondi) ø30		1/10	10
400162661	27x32	22x30	4 (tondi) ø30		1/10	10
400162662	27x32	22x30	4 (tondi) ø30		1/10	10
400162663	27x32	22x30	4 (tondi) ø30		1/10	10
400162664	27x32	22x30	4 (tondi) ø30		1/10	10

RACCOGLITORI A 4 ANELLI ø 15 mm.

CODICE	F.TO ESTERNO	F.TO INTERNO	ANELLI	COLORE	S.IMB/UDV	UMV
400162655	26x32	22x30	4 (tondi) ø15		1/20	20
400162656	26x32	22x30	4 (tondi) ø15		1/20	20
400162657	26x32	22x30	4 (tondi) ø15		1/20	20
400162658	26x32	22x30	4 (tondi) ø15		1/20	20
400162659	26x32	22x30	4 (tondi) ø15		1/20	20

PORTALISTINI A FOGLI FISSI

CODICE	F.TO INTERNO	N° BUSTE	COLORE	S.IMB/UDV	UMV
400162625	22x30	40		1/15	15
400162626	22x30	40		1/15	15
400162627	22x30	40		1/15	15
400162628	22x30	40		1/15	15
400162629	22x30	40		1/15	15
400162650	22x30	60		1/10	10
400162651	22x30	60		1/10	10
400162652	22x30	60		1/10	10
400162653	22x30	60		1/10	10
400162654	22x30	60		1/10	10

CARTELLE 3 LEMBI

CODICE	F.TO ESTERNO	F.TO INTERNO	DORSO	COLORE	S.IMB/UDV	UMV
400159166	25x34,5	24x33	0-1		1/20	20
400159167	25x34,5	24x33	0-1		1/20	20
400159168	25x34,5	24x33	0-1		1/20	20
400159164	25x34,5	24x33	0-1		1/20	20
400159169	25x34,5	24x33	0-1		1/20	20

GAMMA **SPRINT**

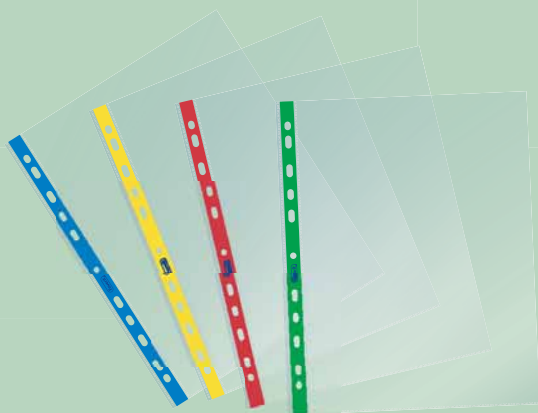

BUSTE A FORATURA CON BANDA COLORATA

Realizzate in polipropilene trasparente. Finitura liscia con banda colorata in 4 colori classici: blu, giallo, rosso e verde. Formato interno 22x30 cm.

BUSTE CON BOTTONE







Realizzate in polipropilene opaco ad elevato spessore nei colori classici. Chiusura con bottone a pressione colorato in tinta. Sono indispensabili per proteggere e trasportare documenti o oggetti vari. Disponibili in 5 colori: nero, verde, blu, rosso e azzurro. Formato A4.



RACCOGLITORI AD ANELLI

Realizzati in cartone e rivestiti in carta stampata con plastificazione lucida sull'esterno. 10 colori brillanti con interno in tinta. Indispensabili per un'archiviazione moderna ed elegante a casa, scuola e in ufficio. Formato interno 22x30 cm. con meccanismo a 4 anelli tondi \varnothing 30 mm.

BUSTE A FORATURA CON BANDA COLORATA

CODICE	CONFEZIONE	F.TO INTERNO	TIPOLOGIA	FINITURA	COLORE	S.IMB/UDV	UMV
400159686	25	22x30	SUPERIOR	LISCIA		1/10	10
400159687	25	22x30	SUPERIOR	LISCIA		1/10	10
400159688	25	22x30	SUPERIOR	LISCIA		1/10	10
400159689	25	22x30	SUPERIOR	LISCIA		1/10	10
400159700	10	22x30	SUPERIOR	LISCIA	   	1/24	24*















* Confezioni MONOCOLORE, imballo ASSORTITO.

BUSTE CON BOTTONE

CODICE	CONFEZIONE	F.TO ESTERNO	F.TO INTERNO	MISURE ESPOSITORE	COLORE	S.IMB/UDV	UMV
400159210	5	33,5x23,5	A4	-		1/12	12
400159211	5	33,5x23,5	A4	-		1/12	12
400159212	5	33,5x23,5	A4	-		1/12	12
400159213	5	33,5x23,5	A4	-		1/12	12
400159214	5	33,5x23,5	A4	-		1/12	12
400159216	5	33,5x23,5	A4	-	    	1/12	12
400159217	-	33,5x23,5	A4	L35xP21xH35	    	1/30	30

ESPOSITORE

RACCOGLITORI AD ANELLI

	CODICE	F.TO ESTERNO	F.TO INTERNO	ANELLI	COLORE	S.IMB/UDV	UMV
NEW	400173284	27x32	22x30	4 (tondi) Ø30		1/10	10
NEW	400173285	27x32	22x30	4 (tondi) Ø30		1/10	10
NEW	400173286	27x32	22x30	4 (tondi) Ø30		1/10	10
NEW	400173287	27x32	22x30	4 (tondi) Ø30		1/10	10
NEW	400173288	27x32	22x30	4 (tondi) Ø30		1/10	10
NEW	400173289	27x32	22x30	4 (tondi) Ø30		1/10	10
NEW	400173350	27x32	22x30	4 (tondi) Ø30		1/10	10
NEW	400173351	27x32	22x30	4 (tondi) Ø30		1/10	10
NEW	400173352	27x32	22x30	4 (tondi) Ø30		1/10	10
NEW	400173353	27x32	22x30	4 (tondi) Ø30		1/10	10
	400152300	27x32	22x30	4 (tondi) Ø30	         	1/10	10

GAMMA METAL



RACCOGLITORI A 4 ANELLI \varnothing 30 mm.

Realizzati in polipropilene opaco con speciale finitura ad effetto metallizzato con interno di colore nero. Copertina flessibile. Disponibili in 4 colori: verde, argento, oro e blu. Formato interno 22x30 cm. con meccanismo a 4 anelli tondi \varnothing 30 mm.

RACCOGLITORI A 4 ANELLI \varnothing 15 mm.

Realizzati in polipropilene opaco con speciale finitura ad effetto metallizzato con interno di colore nero. Copertina flessibile. Disponibili in 4 colori: verde, argento, oro e blu. Formato interno 22x30 cm. con meccanismo a 4 anelli tondi \varnothing 15 mm.



PORTALISTINI A FOGLI FISSI

Realizzati in polipropilene opaco con copertina flessibile e speciale finitura ad effetto metallizzato con interno di colore nero.

Buste interne con finitura liscia ultra trasparente. Disponibili in 4 colori: verde, argento, oro e blu. Formato interno 22x30 cm.

CARTELLE 3 LEMBI

Realizzate in polipropilene opaco con speciale finitura ad effetto metallizzato con interno di colore nero. Chiusura con elastico tondo di colore grigio. Disponibili in 4 colori: verde, argento, oro e blu. Formato interno 24x33 cm. Dorso 0-1 cm.

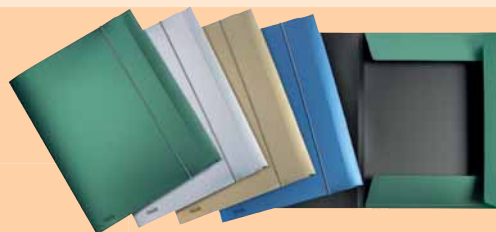

RACCOGLITORI A 4 ANELLI \varnothing 30 mm.









Realizzati in polipropilene con l'anima di cartone. Elevata **resistenza per un uso quotidiano molto intenso a casa, scuola e in ufficio**. 4 colori **metallizzati e texture "Europa"** per chi ama l'eleganza. Formato interno 22x30 cm. con meccanismo a 4 anelli tondi \varnothing 30 mm.

REGISTRATORI UNICO

Realizzati in polipropilene con l'anima di cartone da 2,2 mm. 4 colori metallizzati per un archivio elegante e coordinato. Meccanismo a leva interno con pressino fermafogli. Custodia in cartone microonda accoppiato con carta stampata da 230 g/m². Porta etichetta sul dorso con etichetta personalizzabile e occhiello ovale per facilitare l'estrazione.



























RACCOGLITORI A 4 ANELLI ø 30 mm.

CODICE	F.TO ESTERNO	F.TO INTERNO	ANELLI	COLORE	S.IMB/UDV	UMV
400151527	27x32	22x30	4 (tondi) ø30		1/10	10
400151528	27x32	22x30	4 (tondi) ø30		1/10	10
400151529	27x32	22x30	4 (tondi) ø30		1/10	10
400151530	27x32	22x30	4 (tondi) ø30		1/10	10
400135246	27x32	22x30	4 (tondi) ø30	   	1/10	10

RACCOGLITORI A 4 ANELLI ø 15 mm.

CODICE	F.TO ESTERNO	F.TO INTERNO	ANELLI	COLORE	S.IMB/UDV	UMV
400135245	26x32	22x30	4 (tondi) ø15	   	1/20	20





PORTALISTINI A FOGLI FISSI

CODICE	F.TO INTERNO	N° BUSTE	COLORE	S.IMB/UDV	UMV
400151501	22x30	20		1/25	25
400151502	22x30	20		1/25	25
400151503	22x30	20		1/25	25
400151504	22x30	20		1/25	25
400135242	22x30	20	   	1/25	25
400151509	22x30	40		1/15	15
400151520	22x30	40		1/15	15
400151521	22x30	40		1/15	15
400151522	22x30	40		1/15	15
400135243	22x30	40	   	1/15	15
400151523	22x30	60		1/10	10
400151524	22x30	60		1/10	10
400151525	22x30	60		1/10	10
400151526	22x30	60		1/10	10
400135244	22x30	60	   	1/10	10





CARTELLE 3 LEMBI

CODICE	F.TO ESTERNO	F.TO INTERNO	DORSO	COLORE	S.IMB/UDV	UMV
400151505	25x34,5	24x33	0-1		1/20	20
400151506	25x34,5	24x33	0-1		1/20	20
400151507	25x34,5	24x33	0-1		1/20	20
400151508	25x34,5	24x33	0-1		1/20	20
400136877	25x34,5	24x33	0-1	   	1/20	20

RACCOGLITORI A 4 ANELLI ø 30 mm.

CODICE	F.TO ESTERNO	F.TO INTERNO	ANELLI	COLORE	S.IMB/UDV	UMV
400051151	27x32	22x30	4 (tondi) ø30		1/10	10
400051119	27x32	22x30	4 (tondi) ø30		1/10	10
400051118	27x32	22x30	4 (tondi) ø30		1/10	10
400051039	27x32	22x30	4 (tondi) ø30		1/10	10

REGISTRATORI UNICO

CODICE	F.TO ESTERNO	F.TO INTERNO	DORSO	COLORE	S.IMB/UDV	UMV
100460526	28,5x35x9,5	23x33	8		1/6	6
100460527	28,5x35x9,5	23x33	8		1/6	6
100460528	28,5x35x9,5	23x33	8		1/6	6
100460529	28,5x35x9,5	23x33	8		1/6	6

GAMMA P@stel



RACCOGLITORI A 4 ANELLI ø 30 mm.

Realizzati in polipropilene opaco dai colori pastello con copertina flessibile. Disponibili in 4 colori: celeste, cipria, smeraldo e glicine. Formato interno 22x30 cm. con meccanismo a 4 anelli tondi ø 30 mm.

RACCOGLITORI A 4 ANELLI ø 15 mm.

Realizzati in polipropilene opaco dai colori pastello con copertina flessibile. Disponibili in 4 colori: celeste, cipria, smeraldo e glicine. Formato interno 22x30 cm. con meccanismo a 4 anelli tondi ø 15 mm.



PORTALISTINI A FOGLI FISSI









Realizzati in polipropilene opaco con copertina flessibile dai colori pastello. Buste interne con finitura liscia ultra trasparente. Disponibili in 4 colori: celeste, cipria, smeraldo e glicine. Formato interno 22x30 cm.

CARTELLE 3 LEMBI









Realizzate in polipropilene opaco dai colori pastello. Chiusura con elastico tondo in tinta. Disponibili in 4 colori: celeste, cipria, smeraldo e glicine. Formato interno 24x33 cm. Dorso 0-1 cm.



























RACCOGLITORI A 4 ANELLI ø 30 mm.

CODICE	F.TO ESTERNO	F.TO INTERNO	ANELLI	COLORE	S.IMB/UDV	UMV
400116640	27x32	22x30	4 (tondi) ø30		1/10	10
400116641	27x32	22x30	4 (tondi) ø30		1/10	10
400116642	27x32	22x30	4 (tondi) ø30		1/10	10
400116643	27x32	22x30	4 (tondi) ø30		1/10	10
400115585	27x32	22x30	4 (tondi) ø30	   	1/10	10

RACCOGLITORI A 4 ANELLI ø 15 mm.

CODICE	F.TO ESTERNO	F.TO INTERNO	ANELLI	COLORE	S.IMB/UDV	UMV
400116635	26x32	22x30	4 (tondi) ø15		1/20	20
400116636	26x32	22x30	4 (tondi) ø15		1/20	20
400116637	26x32	22x30	4 (tondi) ø15		1/20	20
400116638	26x32	22x30	4 (tondi) ø15		1/20	20
400115584	26x32	22x30	4 (tondi) ø15	   	1/20	20

PORTALISTINI A FOGLI FISSI

CODICE	F.TO INTERNO	N° BUSTE	COLORE	S.IMB/UDV	UMV
400116606	22x30	20		1/25	25
400116607	22x30	20		1/25	25
400116608	22x30	20		1/25	25
400116609	22x30	20		1/25	25
400115581	22x30	20	   	1/25	25
400116621	22x30	40		1/15	15
400116622	22x30	40		1/15	15
400116623	22x30	40		1/15	15
400116624	22x30	40		1/15	15
400115582	22x30	40	   	1/15	15
400116626	22x30	60		1/10	10
400116627	22x30	60		1/10	10
400116628	22x30	60		1/10	10
400116629	22x30	60		1/10	10
400115583	22x30	60	   	1/10	10

CARTELLE 3 LEMBI

CODICE	F.TO ESTERNO	F.TO INTERNO	DORSO	COLORE	S.IMB/UDV	UMV
400116601	25x34,5	24x33	0-1		1/20	20
400116602	25x34,5	24x33	0-1		1/20	20
400116603	25x34,5	24x33	0-1		1/20	20
400116604	25x34,5	24x33	0-1		1/20	20
400115580	25x34,5	24x33	0-1	   	1/20	20

GAMMA P@stel



BUSTE CON BOTTONE

Realizzate in polipropilene **opaco** ad elevato spessore nei colori pastello. Chiusura **con bottone** a pressione colorato in tinta. Sono **indispensabili** per proteggere e trasportare i documenti. **Disponibili** in 4 colori: celeste, cipria, smeraldo e glicine. Formati: A4, A6 e DL.

BUSTE A FORATURA COLORATE

Realizzate in polipropilene trasparente colorato. Finitura liscia ad elevato spessore. 4 colori pastello ed elegante banda colorata in tinta. Formato interno 22x30 cm.



BUSTE A FORATURA CON BANDA COLORATA

Realizzate in polipropilene trasparente. Finitura liscia con banda colorata in 4 colori pastello: celeste, cipria, pesca e glicine. Formato interno 22x30 cm.

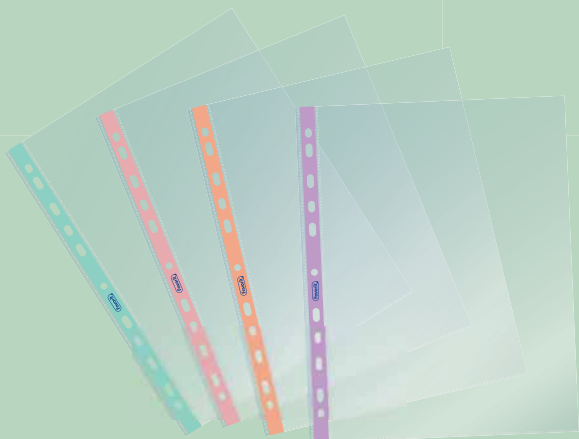

BUSTE CON BOTTONE

CODICE	CONFEZIONE	F.TO ESTERNO	F.TO INTERNO	MISURE ESPOSITORE	COLORE	S.IMB/UDV	UMV	
400116128	-	33,5x23,5	A4	L35xP21xH35		1/30	30	ESPOSITORE
400121107	5	33,5x23,5	A4	-		1/12	12	
400153395	-	16,4x11,8	A6	L17xP21xH6		1/20	20	ESPOSITORE
400151717	5	16,4x11,8	A6	-		1/10	10	
400153397	-	22,4x12,3	DL	L24xP35xH6,5		1/30	30	ESPOSITORE
400151719	5	22,4x12,3	DL	-		1/10	10	

BUSTE A FORATURA COLORATE

CODICE	CONFEZIONE	F.TO INTERNO	TIPOLOGIA	FINITURA	COLORE	S.IMB/UDV	UMV
100206798	25	22x30	SUPERIOR	LISCIA		1/10	10
100206800	25	22x30	SUPERIOR	LISCIA		1/10	10
100206797	25	22x30	SUPERIOR	LISCIA		1/10	10
100206799	25	22x30	SUPERIOR	LISCIA		1/10	10
100461700	10	22x30	SUPERIOR	LISCIA		1/24	24*

* Confezioni MONOCOLORE, imballo ASSORTITO.

BUSTE A FORATURA CON BANDA COLORATA

CODICE	CONFEZIONE	F.TO INTERNO	TIPOLOGIA	FINITURA	COLORE	S.IMB/UDV	UMV
400136868	25	22x30	SUPERIOR	LISCIA		1/10	10
400136870	25	22x30	SUPERIOR	LISCIA		1/10	10
400136866	25	22x30	SUPERIOR	LISCIA		1/10	10
400136869	25	22x30	SUPERIOR	LISCIA		1/10	10
400136867	10	22x30	SUPERIOR	LISCIA		1/24	24*

* Confezioni MONOCOLORE, imballo ASSORTITO.

GAMMA P@stel



LIGHT

OXFORD MAXI SPIRALATO FAVORIT ON A4+

Maxi spiralato A4+ con copertina in cartoncino flessibile in 5 colori pastello: celeste, cipria, smeraldo, pesca e glicine. Spirale di colore bianco. 120 pagine con microperforazione e 4 fori, rigatura 4mm, 5mm e 1R. Carta Optik Paper® da 90 g., bianchissima, liscia, satinata e resistente agli strappi; l'inchiostro non attraversa la pagina. Speciali marcatori agli angoli delle pagine da utilizzare con l'App SCRIBZEE®.

OXFORD MAXI SPIRALATO FAVORIT ON A4

Maxi spiralato A4 con copertina in cartoncino flessibile in 5 colori pastello: celeste, cipria, smeraldo, pesca e glicine. Spirale doppia di colore bianco. 120 pagine con rigatura 4mm, 5mm e 1R. Carta Optik Paper® da 90 g., bianchissima, liscia, satinata e resistente agli strappi; l'inchiostro non attraversa la pagina. Speciali marcatori agli angoli delle pagine da utilizzare con l'App SCRIBZEE®.



LIGHT



OXFORD OFFICE SIGNATURE P@STEL

Eleganti quaderni editoriali con copertina cartoncina rigida in 5 colori pastello, molto resistente e che si distingue allo stesso tempo per la sua morbidezza. Chiusura con **elastico** in tinta, pratico nastro in tela segnapagina in tinta, **tasca** interna espandibile a soffietto, apertura piatta, angoli e dorso arrotondati. 160 pagine con carta Optik Paper® da 90g. Speciali marcatori agli angoli delle pagine da utilizzare con l'App SCRIBZEE®.

OXFORD MAXI SPIRALATO FAVORIT ON A4+

CODICE	FORMATO	PAGINE	CARTA	RIGATURA	COLORE	S.IMB/UDV	UMV
400159142	A4+	120	90g	4mm		5/30	5
400159143	A4+	120	90g	5mm		5/30	5
400159144	A4+	120	90g	1R		5/30	5

OXFORD MAXI SPIRALATO FAVORIT ON A4

CODICE	FORMATO	PAGINE	CARTA	RIGATURA	COLORE	S.IMB/UDV	UMV
400159111	A4	120	90g	4mm		5/20	5
400159112	A4	120	90g	5mm		5/20	5
400159113	A4	120	90g	1R		5/20	5

OXFORD OFFICE SIGNATURE P@STEL

CODICE	FORMATO	PAGINE	CARTA	RIGATURA	COLORE	S.IMB/UDV	UMV
400154940	A5	160	90g	5mm		5/20	5
400154941	A5	160	90g	Rigato		5/20	5



BUSTE CON BOTTONE

Realizzate in polipropilene opaco ad elevato spessore nei colori fluo. Chiusura con bottone a pressione colorato in tinta. Indispensabili per proteggere e trasportare i documenti. Disponibili in 4 colori: fucsia, giallo, arancio e verde. Formati: A4, A6 e DL.

RACCOGLITORI IN PP A 4 ANELLI \varnothing 30 mm. e \varnothing 15 mm.

Realizzati in polipropilene opaco dai colori fluo con copertina flessibile. Disponibili in 4 colori: fucsia, giallo, arancio e verde. Formato interno 22x30 cm. con meccanismo a 4 anelli tondi \varnothing 30 mm. e \varnothing 15 mm.



RACCOGLITORI IN CARTONE A 4 ANELLI \varnothing 30 mm.

Realizzati in cartone e rivestiti in carta stampata con finitura gofrata e verniciatura opaca. Colori fluo con interno in tinta. Disponibili in 4 colori: fucsia, giallo, arancio e verde. Formato interno 22x30 cm. con meccanismo a 4 anelli tondi \varnothing 30 mm.

BUSTE CON BOTTONE

CODICE	CONFEZIONE	F.TO ESTERNO	F.TO INTERNO	MISURE ESPOSITORE	COLORE	S.IMB/UDV	UMV	
400116127	-	33,5x23,5	A4	L35xP21xH35		1/32	32	ESPOSITORE
400121105	5	33,5x23,5	A4	-		1/12	12	
400153394	-	16,4x11,8	A6	L17xP21xH6		1/20	20	ESPOSITORE
400151716	5	16,4x11,8	A6	-		1/10	10	
400153396	-	22,4x12,3	DL	L24xP35xH6,5		1/30	30	ESPOSITORE
400151718	5	22,4x12,3	DL	-		1/10	10	

RACCOGLITORI IN PP A 4 ANELLI ø 30 mm. e ø 15 mm.

CODICE	F.TO ESTERNO	F.TO INTERNO	ANELLI	COLORE	S.IMB/UDV	UMV
400102311	27x32	22x30	4 (tondi) ø30		1/10	10
400102313	27x32	22x30	4 (tondi) ø30		1/10	10
400102299	27x32	22x30	4 (tondi) ø30		1/10	10
400102315	27x32	22x30	4 (tondi) ø30		1/10	10
400090369	27x32	22x30	4 (tondi) ø30		1/10	10
400102310	26x32	22x30	4 (tondi) ø15		1/20	20
400102312	26x32	22x30	4 (tondi) ø15		1/20	20
400102298	26x32	22x30	4 (tondi) ø15		1/20	20
400102314	26x32	22x30	4 (tondi) ø15		1/20	20
400066847	26x32	22x30	4 (tondi) ø15		1/20	20

RACCOGLITORI IN CARTONE A 4 ANELLI ø 30 mm.

CODICE	F.TO ESTERNO	F.TO INTERNO	ANELLI	COLORE	S.IMB/UDV	UMV
400050899	27x32	22x30	4 (tondi) ø30		1/10	10
400052714	27x32	22x30	4 (tondi) ø30		1/10	10
400052715	27x32	22x30	4 (tondi) ø30		1/10	10
400052716	27x32	22x30	4 (tondi) ø30		1/10	10
400052717	27x32	22x30	4 (tondi) ø30		1/24	24



PORTALISTINI A FOGLI FISSI

Realizzati in polipropilene opaco con copertina flessibile dai colori fluo. Buste interne con finitura liscia ultra trasparente. Disponibili in 4 colori: fucsia, giallo, arancio e verde. Formato interno 22x30 cm.

CARTELLE 3 LEMBI





Realizzate in polipropilene opaco dai colori fluo. Chiusura con elastico tondo in tinta. Disponibili in 4 colori: fucsia, giallo, arancio e verde. Formato interno 24x33 cm. e 32x42 cm.



BUSTE A FORATURA CON BANDA COLORATA

Realizzate in polipropilene trasparente. Finitura liscia con banda colorata in 4 colori fluo: fucsia, giallo, arancio e verde. Formato interno 22x30 cm.

PORTALISTINI A FOGLI FISSI

CODICE	F.TO INTERNO	N° BUSTE	COLORE	S.IMB/UDV	UMV
400102286	22x30	20		1/25	25
400102292	22x30	20		1/25	25
400102295	22x30	20		1/25	25
400102289	22x30	20		1/25	25
100460902	22x30	20		1/25	25
100460903	22x30	30		1/20	20
400102287	22x30	40		1/15	15
400102293	22x30	40		1/15	15
400102296	22x30	40		1/15	15
400102290	22x30	40		1/15	15
100460904	22x30	40		1/15	15
400083554	22x30	50		1/15	15
400102288	22x30	60		1/10	10
400102294	22x30	60		1/10	10
400102297	22x30	60		1/10	10
400102291	22x30	60		1/10	10
400083555	22x30	60		1/10	10

CARTELLE 3 LEMBI

CODICE	F.TO ESTERNO	F.TO INTERNO	DORSO	COLORE	S.IMB/UDV	UMV
400102282	25x34,5	24x33	0-1		1/20	20
400102284	25x34,5	24x33	0-1		1/20	20
400102285	25x34,5	24x33	0-1		1/20	20
400102283	25x34,5	24x33	0-1		1/20	20
400066846	25x34,5	24x33	0-1		1/20	20
400090480	33,5x44	32x42	0-2		1/10	10

BUSTE A FORATURA CON BANDA COLORATA

CODICE	CONFEZIONE	F.TO INTERNO	TIPOLOGIA	FINITURA	COLORE	S.IMB/UDV	UMV
400136863	25	22x30	SUPERIOR	LISCIA		1/10	10
400136864	25	22x30	SUPERIOR	LISCIA		1/10	10
400136861	25	22x30	SUPERIOR	LISCIA		1/10	10
400136865	25	22x30	SUPERIOR	LISCIA		1/10	10
400136862	10	22x30	SUPERIOR	LISCIA		1/24	24*

* Confezioni MONOCOLORE, imballo ASSORTITO.

GAMMA **NEON**



OXFORD MAXI SPIRALATO FAVORIT ON A4+



Maxi spiralato A4+ con copertina in cartoncino flessibile in 5 colori fluo: fucsia, verde, arancio, giallo e azzurro. Spirale di colore bianco. 120 pagine con microperforazione e 4 fori, rigatura 4mm, 5mm e 1R. Carta Optik Paper® da 90 g., bianchissima, liscia, satinata e resistente agli strappi; l'inchiostro non attraversa la pagina. Speciali marcatori agli angoli delle pagine da utilizzare con l'App SCRIBZEE®.

OXFORD MAXI SPIRALATO FAVORIT ON A4



Maxi spiralato A4 con copertina in cartoncino flessibile in 5 colori fluo: fucsia, verde, arancio, giallo e azzurro. Spirale doppia di colore bianco. 120 pagine con rigatura 4mm, 5mm e 1R. Carta Optik Paper® da 90 g., bianchissima, liscia, satinata e resistente agli strappi; l'inchiostro non attraversa la pagina. Speciali marcatori agli angoli delle pagine da utilizzare con l'App SCRIBZEE®.



OXFORD MAXI SPIRALATO FAVORIT ON A4+

CODICE	FORMATO	PAGINE	CARTA	RIGATURA	COLORE	S.IMB/UDV	UMV
400138971	A4+	120	90g	4mm		5/30	5
400138973	A4+	120	90g	5mm		5/30	5
400138974	A4+	120	90g	1R		5/30	5

OXFORD MAXI SPIRALATO FAVORIT ON A4

CODICE	FORMATO	PAGINE	CARTA	RIGATURA	COLORE	S.IMB/UDV	UMV
400139392	A4	120	90g	4mm		5/20	5
400139394	A4	120	90g	5mm		5/20	5
400139395	A4	120	90g	1R		5/20	5

GAMMA LUMINA



RACCOGLITORI A 4 ANELLI Ø 30 mm. e Ø 15 mm.

Realizzati in polipropilene trasparente colorato con speciale finitura rigata. Disponibili in 5 colori: arancio, fucsia, verde, azzurro e neutro. Formato interno 22x30 cm. con meccanismo a 4 anelli tondi Ø 30 mm. e Ø 15 mm.

RACCOGLITORI PERSONALIZZABILI A 4 ANELLI Ø 30 mm. e Ø 15 mm.

Realizzati in polipropilene trasparente colorato con speciale finitura rigata. Copertina con tasca per la personalizzazione. Disponibili in 5 colori: arancio, fucsia, verde, azzurro e neutro. Formato interno 22x30 cm. con meccanismo a 4 anelli tondi Ø 30 mm. e Ø 15 mm.



PORTALISTINI A FOGLI FISSI







Realizzati in polipropilene trasparente colorato con copertina flessibile e speciale finitura rigata. Buste interne con finitura buccia d'arancia anti-riflesso. Disponibili in 5 colori: arancio, fucsia, verde, azzurro e neutro. Formato interno 22x30 cm.

CARTELLE 3 LEMBI





Realizzate in polipropilene trasparente colorato con speciale finitura rigata. Chiusura con elastico piatto di colore nero. Disponibili in 5 colori: arancio, fucsia, verde, azzurro e neutro. Formato interno 22x30 cm. con dorso espandibile fino a 3 cm. e 24x32 cm. con dorso 2,5 cm.





RACCOGLITORI A 4 ANELLI ø 30 mm. e ø 15 mm.

CODICE	F.TO ESTERNO	F.TO INTERNO	ANELLI	COLORE	S.IMB/UDV	UMV
400116632	27x32	22x30	4 (tondi) ø30		1/10	10
400083623	27x32	22x30	4 (tondi) ø30		1/10	10
400066845	27x32	22x30	4 (tondi) ø30		1/10	10
400116630	26x32	22x30	4 (tondi) ø15		1/20	20
400083622	26x32	22x30	4 (tondi) ø15		1/20	20
400066844	26x32	22x30	4 (tondi) ø15		1/20	20

RACCOGLITORI PERSONALIZZABILI A 4 ANELLI ø 30 mm. e ø 15 mm.

CODICE	F.TO ESTERNO	F.TO INTERNO	ANELLI	COLORE	S.IMB/UDV	UMV
100460714	27x32	22x30	4 (tondi) ø30		1/10	10
400116633	27x32	22x30	4 (tondi) ø30		1/10	10
100460713	26x32	22x30	4 (tondi) ø15		1/20	20
400116631	26x32	22x30	4 (tondi) ø15		1/20	20

PORTALISTINI A FOGLI FISSI

CODICE	F.TO INTERNO	N° BUSTE	COLORE	S.IMB/UDV	UMV
400090481	22x30	20		1/25	25
400090482	22x30	40		1/15	15
400090483	22x30	60		1/10	10

CARTELLE 3 LEMBI

CODICE	F.TO ESTERNO	F.TO INTERNO	DORSO	COLORE	S.IMB/UDV	UMV
400116644	24x32	22x30	0-3		1/20	20
400116645	24x32	22x30	0-3		1/20	20
400066830	24x32	22x30	0-3		1/20	20
400116646	25x33	24x32	2,5		1/20	20
400116647	25x33	24x32	2,5		1/20	20
400066839	25x33	24x32	2,5		1/20	20



RACCOGLITORI A 4 ANELLI ø 30 mm.

Realizzati in polipropilene traslucido riciclato pre-consumo. Copertina flessibile, dalla moderna texture effetto ghiaccio. Disponibili in 4 colorazioni "fresche" e "nature": blu ghiaccio, trasparente cristallo, viola tempesta e verde acqua. Formato interno 22x30 cm. con meccanismo a 4 anelli tondi ø 30 mm.

RACCOGLITORI A 4 ANELLI ø 15 mm.

Realizzati in polipropilene traslucido riciclato pre-consumo. Copertina flessibile, dalla moderna texture effetto ghiaccio. Disponibili in 4 colorazioni "fresche" e "nature": blu ghiaccio, trasparente cristallo, viola tempesta e verde acqua. Formato interno 21x29,7 cm. con meccanismo a 4 anelli tondi ø 15 mm.



PORTALISTINI A FOGLI FISSI

Realizzati in polipropilene con copertina riciclata pre-consumo, traslucida, flessibile e dalla moderna texture effetto ghiaccio. Buste interne con finitura liscia ultra trasparente. Disponibili in 4 colorazioni "fresche" e "nature": blu ghiaccio, trasparente cristallo, viola tempesta e verde acqua. Formato interno 22x30 cm.





CARTELLE 3 LEMBI

Realizzate in polipropilene traslucido riciclato pre-consumo. Chiusura con elastico piatto di colore nero. Moderna texture effetto ghiaccio. Disponibili in 4 colorazioni "fresche" e "nature": blu ghiaccio, trasparente cristallo, viola tempesta e verde acqua. Formato interno 22x30 cm. con dorso espandibile fino a 3 cm. e 24x32 cm. con dorso 2,5 cm.









RACCOGLITORI A 4 ANELLI ø 30 mm.

CODICE	F.TO ESTERNO	F.TO INTERNO	ANELLI	COLORE	S.IMB/UDV	UMV
400083570	28x32	22x30	4 (tondi) ø30		1/10	10
400083571	28x32	22x30	4 (tondi) ø30		1/10	10
400067713	28x32	22x30	4 (tondi) ø30		1/10	10

RACCOGLITORI A 4 ANELLI ø 15 mm.

CODICE	F.TO ESTERNO	F.TO INTERNO	ANELLI	COLORE	S.IMB/UDV	UMV
400083568	24,5x31	21x29,7	4 (tondi) ø15		1/20	20
400083569	24,5x31	21x29,7	4 (tondi) ø15		1/20	20
400067711	24,5x31	21x29,7	4 (tondi) ø15		1/20	20

PORTALISTINI A FOGLI FISSI

CODICE	F.TO INTERNO	N° BUSTE	COLORE	S.IMB/UDV	UMV
400083565	22x30	20		1/25	25
400083562	22x30	20		1/25	25
400059345	22x30	20		1/25	25
400083567	22x30	40		1/15	15
400083566	22x30	40		1/15	15
400059346	22x30	40		1/15	15

CARTELLE 3 LEMBI

CODICE	F.TO ESTERNO	F.TO INTERNO	DORSO	COLORE	S.IMB/UDV	UMV
400083556	24x32	22x30	0-3		1/20	20
400083557	24x32	22x30	0-3		1/20	20
400067715	24x32	22x30	0-3		1/20	20
400083558	25x33	24x32	2,5		1/20	20
400083560	25x33	24x32	2,5		1/20	20
400067714	25x33	24x32	2,5		1/20	20

LAMPADE DA SCRIVANIA

PURELINE



NEW Cod. 400165091

NEW Cod. 400172851

LINKA



Cod. 400124484

POPY



Cod. 400153693

Cod. 400124478

NELLY



Cod. 400124483

LUCY



Cod. 400093640

Cod. 400093614

JAZZ



Cod. 400093836

TERRA



Cod. 400077409

SUCCESS 80



Cod. 400092123

SUCCESS 66



Cod. 400093600

MAMBOLED



Cod. 400033683

Cod. 400033684

STRATA



Cod. 400124562

SWINGO LED



Cod. 400093838

SOL

Cod. 400077402

Cod. 400077404

Cod. 400077405

Cod. 400077406



ZOOM LED



Cod. 400108073

MINI ZOOM LED



Cod. 400108074

LAMPADE DA TERRA

STRATUS



Cod. 400124564

LAMPADE DA TERRA

FLEXLED



Cod. 400153722

DELY 2.0



Cod. 400153721
Cod. 400153720

**VARIALUX
ARTICOLATA**



Cod. 400090469
Cod. 400090471

VARIALUX



Cod. 400090467
Cod. 400090468

**FIRST LED
ARTICOLATA**



Cod. 400153694

FIRST LED

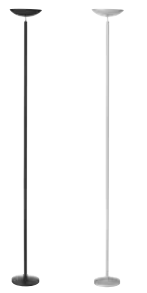

Cod. 400153696
Cod. 400153695

OROLOGI

MEGA



Cod. 400094568

WAVE



Cod. 400094562

ON TIME



Cod. 400094567

TEMPUS



Cod. 400094592

MAGNET



Cod. 400094406

POP



Cod. 400094281
Cod. 400094560
Cod. 400094284

ARIA



Cod. 400094280

BUSTE



Il portafoglio prodotti, completo e molto articolato, ha come fiore all'occhiello le buste a foratura universale. Disponibili in un'ampia gamma di formati e confezioni, con finitura liscia e a buccia d'arancia. Un assortimento in continua evoluzione, sempre attento alla necessità di proporre articoli che rispondano ai nuovi bisogni dei consumatori. **Tra le ultime innovazioni, le confezioni delle buste a foratura 22x30 cm. hanno una pratica apertura a strappo facilitata dal taglio a tratteggio. La confezione è così ideale per conservare le buste.**

BUSTE A FORATURA L'ORIGINALE

Realizzate in polipropilene con finitura liscia e perfetta trasparenza "Super Clear". Spessore tra i più alti del mercato per risaltare e proteggere al meglio i documenti. Le buste "L'ORIGINALE" costituiscono il risultato della ricerca tecnologica ed estetica da sempre perseguita da Favorit. Ideali per presentazioni di prestigio.



- ✓ ALTISSIMA PROTEZIONE
- ✓ PERFETTA TRASPARENZA
- ✓ EVITANO L'EFFETTO FOTOCOPIA
- ✓ IDEALI PER PRESENTAZIONI DI PRESTIGIO



CODICE	CONFEZIONE	F.TO INTERNO	TIPOLOGIA	FINITURA	S.IMB/UDV	UMV
100460118	25	22x30	TOP	LISCIA	1/10	10
100460119	10	30x42	TOP	LISCIA	1/25	25

BUSTE A FORATURA LA500

Speciale confezione in cartone da 500 buste a foratura universale riutilizzabile come contenitore archivio. Le buste sono realizzate in polipropilene con finitura a buccia d'arancia anti-riflesso o liscia ultra trasparente.



Air

Linear

Superior

Air

Linear

Superior



Air ★
La 500

Linear ★★
La 500

Superior ★★★
La 500

- ✓ LEGGERE MA TENACI
- ✓ MAGGIORE CAPACITÀ DI ARCHIVIO
- ✓ EVITANO L'EFFETTO FOTOCOPIA
- ✓ SCATOLA ARCHIVIO RIUTILIZZABILE



- ✓ OTTIMA RESISTENZA
- ✓ UTILIZZO QUOTIDIANO
- ✓ EVITANO L'EFFETTO FOTOCOPIA
- ✓ SCATOLA ARCHIVIO RIUTILIZZABILE



- ✓ MASSIMA PROTEZIONE
- ✓ UTILIZZO INTENSIVO
- ✓ EVITANO L'EFFETTO FOTOCOPIA
- ✓ SCATOLA ARCHIVIO RIUTILIZZABILE



CODICE	CONFEZIONE	F.TO SCATOLA	F.TO INTERNO	TIPOLOGIA	FINITURA	S.IMB/UDV	UMV
400065614	500	27x35x8,5	22x30	AIR	BUCCIA D'ARANCIA	1/1	1
400052718	500	27x35x10,5	22x30	LINEAR	BUCCIA D'ARANCIA	1/1	1
100460060	500	27x35x13,5	22x30	SUPERIOR	BUCCIA D'ARANCIA	1/1	1

CODICE	CONFEZIONE	F.TO SCATOLA	F.TO INTERNO	TIPOLOGIA	FINITURA	S.IMB/UDV	UMV
400065611	500	27x35x8,5	22x30	AIR	LISCIA	1/1	1
400052719	500	27x35x10,5	22x30	LINEAR	LISCIA	1/1	1
100460059	500	27x35x12	22x30	SUPERIOR	LISCIA	1/1	1

BUSTE A FORATURA FINITURA A BUCCIA D'ARANCIA

Realizzate in polipropilene dalla finitura a buccia d'arancia anti-riflesso. Ampia gamma di formati.



Air ★

Linear ★★

Superior ★★★

- ✓ LEGGERE MA TENACI
- ✓ MAGGIORE CAPACITÀ DI ARCHIVIO
- ✓ EVITANO L'EFFETTO FOTOCOPIA
- ✓ ANTI-RIFLESSO

Favorit

- ✓ OTTIMA RESISTENZA
- ✓ UTILIZZO QUOTIDIANO
- ✓ EVITANO L'EFFETTO FOTOCOPIA
- ✓ ANTI-RIFLESSO

Favorit

- ✓ MASSIMA PROTEZIONE
- ✓ UTILIZZO INTENSIVO
- ✓ EVITANO L'EFFETTO FOTOCOPIA
- ✓ ANTI-RIFLESSO

Favorit

CODICE	CONFEZIONE	F.TO INTERNO	TIPOLOGIA	FINITURA	S.IMB/UDV	UMV
100460052	100	21x29,7	AIR	BUCCIA D'ARANCIA	1/10	10
100460054	100	22x30	AIR	BUCCIA D'ARANCIA	1/10	10
100460055	200	22x30	AIR	BUCCIA D'ARANCIA	1/5	5

CODICE	CONFEZIONE	F.TO INTERNO	TIPOLOGIA	FINITURA	S.IMB/UDV	UMV
100460018	25	15x21	LINEAR	BUCCIA D'ARANCIA	1/20	20
100460024	50	21x29,7	LINEAR	BUCCIA D'ARANCIA	1/10	10
100460040	50	22x30	LINEAR	BUCCIA D'ARANCIA	1/10	10
100460043	100	22x30	LINEAR	BUCCIA D'ARANCIA	1/5	5
100460066	50	23x33	LINEAR	BUCCIA D'ARANCIA	1/10	10

CODICE	CONFEZIONE	F.TO INTERNO	TIPOLOGIA	FINITURA	S.IMB/UDV	UMV
100460026	50	21x29,7	SUPERIOR	BUCCIA D'ARANCIA	1/10	10
100460122	50	22x30	SUPERIOR	BUCCIA D'ARANCIA	1/10	10

BUSTE A FORATURA FINITURA LISCIA

Realizzate in polipropilene dalla finitura liscia e una perfetta trasparenza. Ampia gamma di formati.



Air ★

Linear ★★

Superior ★★★

- ✓ LEGGERE MA TENACI
- ✓ MAGGIORE CAPACITÀ DI ARCHIVIO
- ✓ EVITANO L'EFFETTO FOTOCOPIA
- ✓ ULTRA TRASPARENTI

- ✓ OTTIMA RESISTENZA
- ✓ UTILIZZO QUOTIDIANO
- ✓ EVITANO L'EFFETTO FOTOCOPIA
- ✓ ULTRA TRASPARENTI

- ✓ MASSIMA PROTEZIONE
- ✓ UTILIZZO INTENSIVO
- ✓ EVITANO L'EFFETTO FOTOCOPIA
- ✓ ULTRA TRASPARENTI



CODICE	CONFEZIONE	F.TO INTERNO	TIPOLOGIA	FINITURA	S.IMB/UDV	UMV
100460056	50	22x30	AIR	LISCIA	1/20	20
100460053	100	22x30	AIR	LISCIA	1/10	10

CODICE	CONFEZIONE	F.TO INTERNO	TIPOLOGIA	FINITURA	S.IMB/UDV	UMV
100460023	50	21x29,7	LINEAR	LISCIA	1/10	10
100460039	50	22x30	LINEAR	LISCIA	1/10	10

CODICE	CONFEZIONE	F.TO INTERNO	TIPOLOGIA	FINITURA	S.IMB/UDV	UMV
100460019	25	15x21	SUPERIOR	LISCIA	1/10	10
100460022	25	18x24	SUPERIOR	LISCIA	1/10	10
100460025	50	21x29,7	SUPERIOR	LISCIA	1/10	10
100460057	100	22x30	SUPERIOR	LISCIA	1/5	5
100460120	50	22x30	SUPERIOR	LISCIA	1/10	10
100460064	100	24x30	SUPERIOR	LISCIA	1/1	1
100460065	25	23x33	SUPERIOR	LISCIA	1/10	10
100460071	25	25x35	SUPERIOR	LISCIA	1/10	10
100460063	50	30x22	SUPERIOR	LISCIA	1/10	10
400053790	10	30x42	SUPERIOR	LISCIA	1/25	25
100460069	25	42x30 (piegata in A4)	SUPERIOR	LISCIA	1/10	10
400053791	10	42x30	SUPERIOR	LISCIA	1/25	25
400053759	10	35x50	SUPERIOR	LISCIA	1/25	25
100460916	10	50x70	SUPERIOR	LISCIA	1/5	5

BUSTE A FORATURA SPECIALE CONFEZIONE 25+1

25 buste a foratura + 1 in omaggio. Realizzate in polipropilene con finitura a buccia d'arancia anti-riflesso o liscia ultra trasparente. Formato interno 22x30 cm.



Buccia

Liscia

Air ★

Linear ★★

Superior ★★★

- ✓ LEGGERE MA TENACI
- ✓ MAGGIORE CAPACITÀ DI ARCHIVIO
- ✓ EVITANO L'EFFETTO FOTOCOPIA

- ✓ OTTIMA RESISTENZA
- ✓ UTILIZZO QUOTIDIANO
- ✓ EVITANO L'EFFETTO FOTOCOPIA

- ✓ MASSIMA PROTEZIONE
- ✓ UTILIZZO INTENSIVO
- ✓ EVITANO L'EFFETTO FOTOCOPIA



CODICE	CONFEZIONE	F.TO INTERNO	TIPOLOGIA	FINITURA	S.IMB/UDV	UMV
400065615	25+1	22x30	AIR	BUCCIA D'ARANCIA	1/20	20
400083624	25+1	22x30	LINEAR	BUCCIA D'ARANCIA	1/20	20
100460123	25+1	22x30	SUPERIOR	BUCCIA D'ARANCIA	1/20	20

CODICE	CONFEZIONE	F.TO INTERNO	TIPOLOGIA	FINITURA	S.IMB/UDV	UMV
400083625	25+1	22x30	LINEAR	LISCIA	1/20	20
100460121	25+1	22x30	SUPERIOR	LISCIA	1/20	20

1/4 PALBOX BUSTE A FORATURA

1/4 di Palbox in cartone rinforzato con stampa blu.
Pratico e resistente, ideale per una seconda
esposizione di sicuro successo.
Dimensioni 35(L)x52(P)x65(H) cm.



CODICE	CAPACITÀ	CONFEZIONE	F.TO INTERNO	TIPOLOGIA	FINITURA	S.IMB/UDV	UMV
400105404	120 CONFEZIONI	100	22x30	AIR	BUCCIA D'ARANCIA	1/1	1
400105405	120 CONFEZIONI	50	22x30	SUPERIOR	BUCCIA D'ARANCIA	1/1	1
400098533	120 CONFEZIONI	50	22x30	SUPERIOR	LISCIA	1/1	1

BUSTE A FORATURA COLORATE P@STEL

P@stel

Realizzate in polipropilene trasparente colorato. Finitura liscia ad elevato spessore. 4 colori pastello ed elegante banda colorata in tinta. Formato interno 22x30 cm.

- ✓ IDEALI PER SUDDIVIDERE I PROGETTI
- ✓ COLORI PASTELLO
- ✓ EVITANO L'EFFETTO FOTOCOPIA

Superior ★★★



Liscia

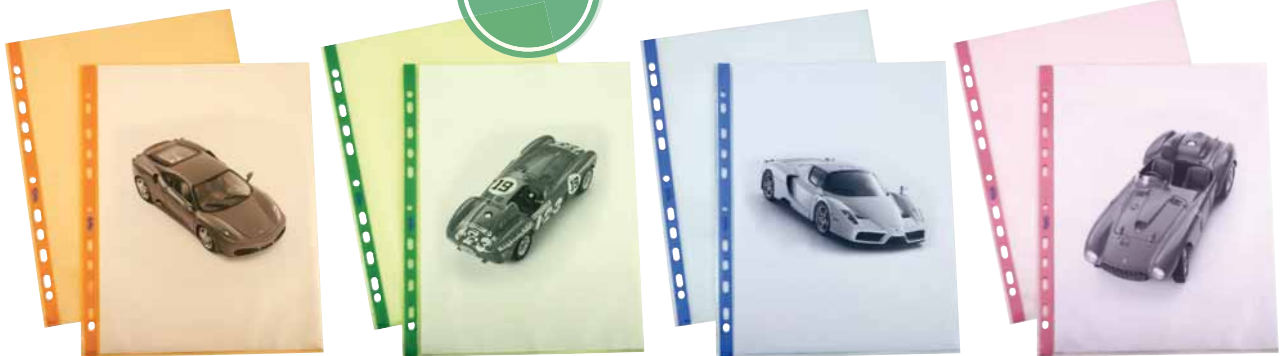

CODICE	CONFEZIONE	F.TO INTERNO	TIPOLOGIA	FINITURA	COLORE	S.IMB/UDV	UMV
100206798	25	22x30	SUPERIOR	LISCIA		1/10	10
100206800	25	22x30	SUPERIOR	LISCIA		1/10	10
100206797	25	22x30	SUPERIOR	LISCIA		1/10	10
100206799	25	22x30	SUPERIOR	LISCIA		1/10	10
100461700	10	22x30	SUPERIOR	LISCIA		1/24	24*

* Confezioni MONOCOLORE, imballo ASSORTITO.

P@stel

BUSTE A FORATURA CON BANDA COLORATA P@STEL

Realizzate in polipropilene trasparente. Finitura liscia con banda colorata in 4 colori pastello: celeste, cipria, pesca e glicine. Formato interno 22x30 cm.

Superior ★★★

Liscia



- ✓ IDEALI PER SUDDIVIDERE I PROGETTI
- ✓ BANDA CON COLORI PASTELLO
- ✓ EVITANO L'EFFETTO FOTOCOPIA



CODICE	CONFEZIONE	F.TO INTERNO	TIPOLOGIA	FINITURA	COLORE	S.IMB/UDV	UMV
400136868	25	22x30	SUPERIOR	LISCIA		1/10	10
400136870	25	22x30	SUPERIOR	LISCIA		1/10	10
400136866	25	22x30	SUPERIOR	LISCIA		1/10	10
400136869	25	22x30	SUPERIOR	LISCIA		1/10	10
400136867	10	22x30	SUPERIOR	LISCIA		1/24	24*

* Confezioni MONOCOLORE, imballo ASSORTITO.

BUSTE A FORATURA CON BANDA COLORATA NEON

NEON

Realizzate in polipropilene trasparente. Finitura liscia con banda colorata in 4 colori fluo: fucsia, giallo, arancio e verde.
Formato interno 22x30 cm.

Superior ★★★

Liscia

- ✓ IDEALI PER SUDDIVIDERE I PROGETTI
- ✓ BANDA CON COLORI NEON
- ✓ EVITANO L'EFFETTO FOTOCOPIA

Favorit®



CODICE	CONFEZIONE	F.TO INTERNO	TIPOLOGIA	FINITURA	COLORE	S.IMB/UDV	UMV
400136863	25	22x30	SUPERIOR	LISCIA		1/10	10
400136864	25	22x30	SUPERIOR	LISCIA		1/10	10
400136861	25	22x30	SUPERIOR	LISCIA		1/10	10
400136865	25	22x30	SUPERIOR	LISCIA		1/10	10
400136862	10	22x30	SUPERIOR	LISCIA		1/24	24*

* Confezioni MONOCOLORE, imballo ASSORTITO.

SPRINT

BUSTE A FORATURA CON BANDA COLORATA SPRINT

Realizzate in polipropilene trasparente. Finitura liscia con banda colorata in 4 colori classici: blu, giallo, rosso e verde.
Formato interno 22x30 cm.

Superior ★★★

Liscia

- ✓ IDEALI PER SUDDIVIDERE I PROGETTI
- ✓ BANDA CON COLORI CLASSICI
- ✓ EVITANO L'EFFETTO FOTOCOPIA

Favorit®



CODICE	CONFEZIONE	F.TO INTERNO	TIPOLOGIA	FINITURA	COLORE	S.IMB/UDV	UMV
400159686	25	22x30	SUPERIOR	LISCIA		1/10	10
400159687	25	22x30	SUPERIOR	LISCIA		1/10	10
400159688	25	22x30	SUPERIOR	LISCIA		1/10	10
400159689	25	22x30	SUPERIOR	LISCIA		1/10	10
400159700	10	22x30	SUPERIOR	LISCIA		1/24	24*

* Confezioni MONOCOLORE, imballo ASSORTITO.

BUSTE A FORATURA CON BANDA E BORDO COLORATI

Realizzate in polipropilene con finitura buccia d'arancia anti-riflesso. Banda di rinforzo e bordo colorati per un'immediata identificazione del contenuto. Utilizzate all'interno dei raccoglitori per suddividere e classificare il contenuto. Formato interno 21x29,7 cm.

Linear ★★



- ✓ IDEALI PER SUDDIVIDERE I PROGETTI
- ✓ BANDA E BORDO IN COLORI CLASSICI
- ✓ EVITANO L'EFFETTO FOTOCOPIA

Favorit

CODICE	CONFEZIONE	F.TO INTERNO	TIPOLOGIA	FINITURA	COLORE	S.IMB/UDV	UMV
100460029	10	21x29,7	LINEAR	BUCCIA D'ARANCIA		1/10	10
100460030	10	21x29,7	LINEAR	BUCCIA D'ARANCIA		1/10	10
100460031	10	21x29,7	LINEAR	BUCCIA D'ARANCIA		1/10	10
100460032	10	21x29,7	LINEAR	BUCCIA D'ARANCIA		1/10	10
100461649	10	21x29,7	LINEAR	BUCCIA D'ARANCIA		1/10	10*

* Confezioni MONOCOLORE, imballo ASSORTITO.

BUSTE A FORATURA CON SOFFIETTO

Realizzate in polipropilene trasparente con finitura a buccia d'arancia anti-riflesso. Soffietto di 2 cm. di larghezza con apertura dall'alto. Possono contenere fino a 200 fogli A4. Ideali per l'archiviazione di quotidiani, cataloghi, riviste, ecc. Formato interno 21x29,7 cm.

Top ★★★★★



- ✓ MASSIMA PROTEZIONE
- ✓ GRANDE CAPACITÀ DI CONTENIMENTO
- ✓ EVITANO L'EFFETTO FOTOCOPIA

Favorit

CODICE	CONFEZIONE	F.TO INTERNO	TIPOLOGIA	FINITURA	S.IMB/UDV	UMV
400148443	10	21x29,7	TOP	BUCCIA D'ARANCIA	1/10	10

BUSTE A FORATURA APERTE SUI 2 LATI

Realizzate in polipropilene trasparente con finitura liscia ultra trasparente o a buccia d'arancia anti-riflesso. L'apertura sui 2 lati facilita la consultazione dei documenti. Formato interno 22x30 cm.

Superior ★★★



- ✓ MASSIMA PROTEZIONE
- ✓ MIGLIORE CONSULTAZIONE DEI DOCUMENTI
- ✓ EVITANO L'EFFETTO FOTOCOPIA

Favorit

CODICE	CONFEZIONE	F.TO INTERNO	TIPOLOGIA	FINITURA	S.IMB/UDV	UMV
100460073	50	22x30	SUPERIOR	LISCIA	1/10	10
100460074	50	22x30	SUPERIOR	BUCCIA D'ARANCIA	1/10	10

BUSTE A FORATURA PORTA CARDS

Realizzate in polipropilene con finitura liscia ultra trasparente. 10 tasche con apertura laterale. Consentono l'archiviazione di schede telefoniche e cards varie. Formato esterno 21,5x30,5 cm.

Superior ★★★



- ✓ MASSIMA PROTEZIONE
- ✓ IDEALI PER COLLEZIONISMO
- ✓ EVITANO L'EFFETTO FOTOCOPIA



Favorit

CODICE	CONFEZIONE	F.TO INTERNO	TIPOLOGIA	FINITURA	S.IMB/UDV	UMV
100460075	10	8,5x5,4 (x10)	SUPERIOR	LISCIA	1/25	25

BUSTE A FORATURA PORTA MATRICI ASSEGNI

Realizzate in polipropilene con finitura liscia ultra trasparente. 11 tasche per matrici assegni. Comprendono cartoncini scrivibili. Apertura tasche dall'alto. Formato esterno 22,5x31,5 cm.

Superior 

-  MASSIMA PROTEZIONE
-  UTILIZZO INTENSIVO
-  ULTRA TRASPARENTI



CODICE	CONFEZIONE	F.TO INTERNO	TIPOLOGIA	FINITURA	S.IMB/UDV	UMV
100460130	10	7,5x6,2 (x10)	SUPERIOR	LISCIA	1/25	25

BUSTE A FORATURA PORTA SCONTRINI FISCALI

Realizzate in polipropilene con finitura buccia d'arancia anti-riflesso. 3 strati con foratura e banda rinforzata. Contengono 2+2 tasche (cod.400141970) o 3+3 tasche (cod.100460079). Apertura tasche dall'alto. Formato esterno 25,2x30,5 cm.

Linear 

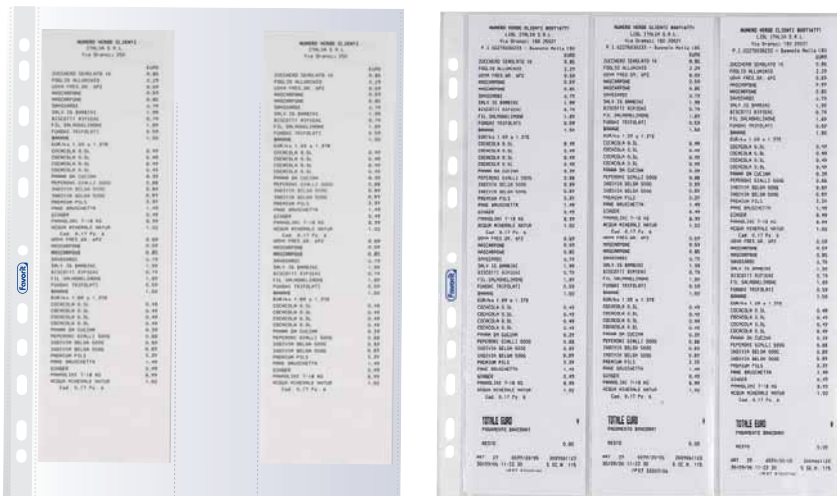

-  OTTIMA RESISTENZA
-  EVITANO L'EFFETTO FOTOCOPIA



CODICE	CONFEZIONE	F.TO INTERNO	TIPOLOGIA	FINITURA	S.IMB/UDV	UMV
400141970	10	8x30 (x4)	LINEAR	BUCCIA D'ARANCIA	1/25	25
100460079	10	7x30 (x6)	LINEAR	BUCCIA D'ARANCIA	1/25	25

BUSTE A FORATURA PORTA BIGLIETTI DA VISITA

Realizzate in polipropilene con finitura liscia ultra trasparente. 8 tasche con apertura superiore. Consentono l'archiviazione di biglietti da visita. Formato esterno 22,2x31,2 cm.

Superior ★★★

- ✓ MASSIMA PROTEZIONE
- ✓ EVITANO L'EFFETTO FOTOCOPIA

Favorit®



CODICE	CONFEZIONE	F.TO INTERNO	TIPOLOGIA	FINITURA	S.IMB/UDV	UMV
100460081	10	9,4x6,3 (x8)	SUPERIOR	LISCIA	1/25	25

BUSTE A FORATURA PORTA FIGURINE

Realizzate in polipropilene con finitura liscia ultra trasparente. 9 tasche con apertura superiore. Consentono l'archiviazione di figurine. Formato esterno 23x28,8 cm.

Superior ★★★



- ✓ MASSIMA PROTEZIONE
- ✓ IDEALI PER COLLEZIONISMO
- ✓ EVITANO L'EFFETTO FOTOCOPIA

Favorit®

CODICE	CONFEZIONE	F.TO INTERNO	TIPOLOGIA	FINITURA	S.IMB/UDV	UMV
100460157	10	6,5x9 (x9)	SUPERIOR	LISCIA	1/25	25

BUSTE A FORATURA PORTA CD/DVD

Realizzate in polipropilene con finitura liscia ultra trasparente. Consentono di archiviare 3 CD/DVD. Speciale sistema di trattenimento del contenuto. Apertura tasche laterale. Formato esterno 24x31,2 cm.

Superior ★★☆☆

- ✓ MASSIMA PROTEZIONE
- ✓ TOTALE SICUREZZA

Favorit



CODICE	CONFEZIONE	F.TO INTERNO	TIPOLOGIA	FINITURA	S.IMB/UDV	UMV
100460140	10	ø 12 (x3)	SUPERIOR	LISCIA	1/25	25



BUSTE A FORATURA PORTA BANCONOTE

Realizzate in polipropilene con finitura liscia ultra trasparente. Apertura tasche laterale. Consentono l'archiviazione e la catalogazione delle banconote. Formato esterno 20,7x25,2 cm.

Top ★★☆☆

- ✓ EXTRA PROTEZIONE
- ✓ IDEALI PER COLLEZIONISMO
- ✓ EVITANO L'EFFETTO FOTOCOPIA

Favorit

CODICE	CONFEZIONE	F.TO INTERNO	TIPOLOGIA	FINITURA	S.IMB/UDV	UMV
100460127	25	18x8 (x3)	TOP	LISCIA	1/10	10

BUSTE A FORATURA PORTA MONETE

Realizzate in PVC trasparente con banda di rinforzo. Tasche con patella di chiusura. Fornite ognuna con l'apposito cartoncino bianco scrivibile. Formato esterno 22,5x29,6 cm.

Top ★★☆☆

- ✓ EXTRA PROTEZIONE
- ✓ IDEALI PER COLLEZIONISMO

Favorit

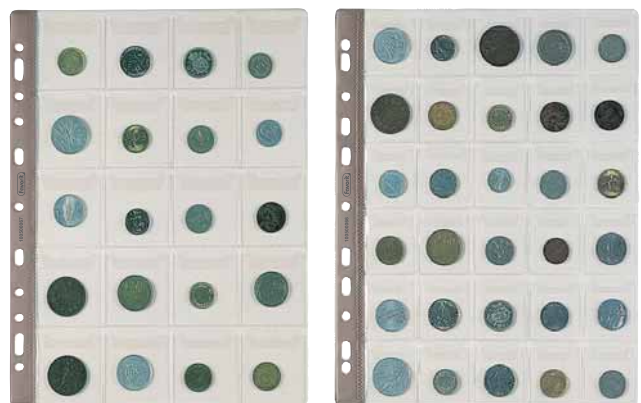

CODICE	CONFEZIONE	F.TO INTERNO	TIPOLOGIA	FINITURA	S.IMB/UDV	UMV
100500066	10	5x5,5 (x20)	TOP	LISCIA	1/5	5
100500067	10	4x4,5 (x30)	TOP	LISCIA	1/5	5

BUSTE A FORATURA PORTA FOTO

Realizzate in polipropilene con finitura liscia ultra trasparente. Non alterano i colori. Apertura tasche laterale. Ideali per archiviare, proteggere e conservare i formati più comuni di fotografie. Formato esterno 23,7x31,7 cm.

Top ★★★★★



- ✓ EXTRA PROTEZIONE
- ✓ EVITANO L'EFFETTO FOTOCOPIA

Favorit

CODICE	CONFEZIONE	F.TO INTERNO	TIPOLOGIA	FINITURA	S.IMB/UDV	UMV
100460150	10	10x15 (x4)	TOP	LISCIA	1/25	25
100460151	10	20x13 (x2)	TOP	LISCIA	1/25	25
100460152	10	21x15 (x2)	TOP	LISCIA	1/25	25

BUSTE A FORATURA PORTA FOTO A 3 STRATI

Realizzate in polipropilene trasparente con finitura buccia d'arancia anti-riflesso. 3 strati di cui quello centrale di colore bianco, antiscivolo. Apertura tasche laterale. Ideali per archiviare, proteggere e conservare i formati più comuni di fotografie. Formato esterno 23,7x31,7 cm.

Superior ★★★★★



- ✓ EXTRA PROTEZIONE
- ✓ EVITANO L'EFFETTO FOTOCOPIA

Favorit

CODICE	CONFEZIONE	F.TO INTERNO	TIPOLOGIA	FINITURA	S.IMB/UDV	UMV
100460145	10	10x7 (x16)	SUPERIOR	BUCCIA D'ARANCIA	1/25	25
100460147	10	10x15 (x8)	SUPERIOR	BUCCIA D'ARANCIA	1/25	25
100460148	10	20x13 (x4)	SUPERIOR	BUCCIA D'ARANCIA	1/25	25
100460149	10	21x15 (x4)	SUPERIOR	BUCCIA D'ARANCIA	1/25	25

BUSTE CON BOTTONE P@STEL

P@stel

Realizzate in polipropilene opaco ad elevato spessore nei colori pastello. Chiusura con bottone a pressione colorato in tinta. Sono indispensabili per proteggere e trasportare documenti o oggetti vari. Disponibili in 4 colori: celeste, cipria, smeraldo e glicine. Formati: A4, A6 e DL.



Cod. 400121107

A4



Cod. 400116128



Cod. 400151717

A6



Cod. 400153395



Cod. 400151719

DL



Cod. 400153397

CODICE	CONFEZIONE	F.TO ESTERNO	F.TO INTERNO	MISURE ESPOSITORE	COLORE	S.IMB/UDV	UMV	
400116128	-	33,5x23,5	A4	L35xP21xH35		1/30	30	ESPOSITORE
400121107	5	33,5x23,5	A4	-		1/12	12	
400153395	-	16,4x11,8	A6	L17xP21xH6		1/20	20	ESPOSITORE
400151717	5	16,4x11,8	A6	-		1/10	10	
400153397	-	22,4x12,3	DL	L24xP35xH6,5		1/30	30	ESPOSITORE
400151719	5	22,4x12,3	DL	-		1/10	10	

NEON

BUSTE CON BOTTONE NEON

Realizzate in polipropilene opaco ad elevato spessore nei colori fluo. Chiusura con bottone a pressione colorato in tinta. Sono indispensabili per proteggere e trasportare documenti o oggetti vari. Disponibili in 4 colori: fucsia, giallo, arancio e verde. Formati: A4, A6 e DL.



Cod. 400121105



Cod. 400116127



Cod. 400151716



Cod. 400153394



Cod. 400151718



Cod. 400153396

CODICE	CONFEZIONE	F.TO ESTERNO	F.TO INTERNO	MISURE ESPOSITORE	COLORE	S.IMB/UDV	UMV	
400116127	-	33,5x23,5	A4	L35xP21xH35		1/32	32	ESPOSITORE
400121105	5	33,5x23,5	A4	-		1/12	12	
400153394	-	16,4x11,8	A6	L17xP21xH6		1/20	20	ESPOSITORE
400151716	5	16,4x11,8	A6	-		1/10	10	
400153396	-	22,4x12,3	DL	L24xP35xH6,5		1/30	30	ESPOSITORE
400151718	5	22,4x12,3	DL	-		1/10	10	

BUSTE CON BOTTONE SPRINT

SPRINT

Realizzate in polipropilene opaco ad elevato spessore nei colori classici. Chiusura con bottone a pressione colorato in tinta. Sono indispensabili per proteggere e trasportare documenti o oggetti vari. Disponibili in 5 colori: nero, verde, blu, rosso e azzurro. Formato A4.



A4

Cod. 400159217

- ✓ SPESSORE ELEVATO
- ✓ EXTRA PROTEZIONE



CODICE	CONFEZIONE	F.TO ESTERNO	F.TO INTERNO	MISURE ESPOSITORE	COLORE	S.IMB/UDV	UMV	
400159210	5	33,5x23,5	A4	-	■	1/12	12	
400159211	5	33,5x23,5	A4	-	■	1/12	12	
400159212	5	33,5x23,5	A4	-	■	1/12	12	
400159213	5	33,5x23,5	A4	-	■	1/12	12	
400159214	5	33,5x23,5	A4	-	■	1/12	12	
400159216	5	33,5x23,5	A4	-	■ ■ ■ ■ ■	1/12	12	
400159217	-	33,5x23,5	A4	L35xP21xH35	■ ■ ■ ■ ■	1/30	30	ESPOSITORE



BUSTE CON BOTTONE HAWAII

Realizzate in polipropilene traslucido con texture grafica che combina un gioco di intersezioni tra linee. Chiusura con bottone a pressione di colore nero. Sono indispensabili per proteggere e trasportare documenti o oggetti vari. Disponibili in vari formati e in 6 brillanti colori: rosso, azzurro, verde chiaro, viola, grigio e trasparente.



A4

Cod. 400152302



A6

Cod. 400159185



DL

Cod. 400159186

CODICE	CONFEZIONE	F.TO ESTERNO	F.TO INTERNO	MISURE ESPOSITORE	COLORE	S.IMB/UDV	UMV
400135688	-	25x18	A5	-	■ ■ ■ ■ ■ ■	1/30	30
400135689	-	33,5x23,5	A4	-	■ ■ ■ ■ ■ ■	1/20	20
400138403	5	33,5x23,5	A4	-	■ ■ ■ ■ ■ ■	1/12	12
400138405	5	33,5x23,5	A4	-	■ ■ ■ ■ ■ ■	1/12	12
400138404	5	33,5x23,5	A4	-	■ ■ ■ ■ ■ ■	1/12	12
400152302	-	33,5x23,5	A4	L35xP21xH35	■ ■ ■ ■ ■ ■	1/30	30
400159185	-	16,4x11,8	A6	L17xP21xH6	■ ■ ■ ■ ■ ■	1/20	20
400159186	-	22,4x12,3	DL	L24xP35xH6,5	■ ■ ■ ■ ■ ■	1/30	30
400135730	-	45,5x30,5	A3	-	■ ■ ■ ■ ■ ■	1/30	30

ESPOSITORE

ESPOSITORE

ESPOSITORE

BUSTE A SACCO UPOCKET®

UPOCKET

FORMATI PER DOCUMENTI

Realizzate in polipropilene con finitura liscia ultra trasparente. Aperte sul lato superiore sono disponibili in vari formati. Fino al formato 23x33 cm. sono realizzate con saldatura a filo e monopiegate. Indispensabili per conservare documenti personali come carte di credito, tessere varie, patente, passaporto, buoni pasto, GREEN PASS, tagliandi PYNG di TELEPASS®, EASY:PARK™, ZTL, ecc.

Superior ★★★



- ✓ MASSIMA PROTEZIONE
- ✓ UTILIZZO INTENSIVO
- ✓ SALDATURA A FILO
- ✓ EVITANO L'EFFETTO FOTOCOPIA



CODICE	CONFEZIONE	F.TO INTERNO	UTILIZZO	TIPOLOGIA	FINITURA	S.IMB/UDV	UMV
100460082	25	5,4x8,5	CARTA DI CREDITO, CARDS VARIE	SUPERIOR	LISCIA	1/4	4
400102316	100	5,4x8,5	CARTA DI CREDITO, CARDS VARIE	SUPERIOR	LISCIA	1/1	1
100460083	25	6x10		SUPERIOR	LISCIA	1/4	4
400102317	100	6x10		SUPERIOR	LISCIA	1/1	1
100460086	25	7,5x11	CARTA D'IDENTITÀ, FIGURINE LIEBIG, PYNG	SUPERIOR	LISCIA	1/4	4
400102318	100	7,5x11	CARTA D'IDENTITÀ, FIGURINE LIEBIG, PYNG	SUPERIOR	LISCIA	1/1	1
100460089	25	8x12	ABBONAMENTO FERROVIARIO, EASY:PARK	SUPERIOR	LISCIA	1/4	4
400102319	100	8x12	ABBONAMENTO FERROVIARIO, EASY:PARK	SUPERIOR	LISCIA	1/1	1
100460092	25	10x13,5	PASSAPORTO, BUONI PASTO	SUPERIOR	LISCIA	1/4	4
100460093	25	11x16	GREEN PASS	SUPERIOR	LISCIA	1/4	4
400102331	100	11x16	GREEN PASS	SUPERIOR	LISCIA	1/1	1
100460094	25	11x15	GREEN PASS, LIBRETTO AUTO-MOTO, PASS DISABILI	SUPERIOR	LISCIA	1/4	4
100460095	25	13x18		SUPERIOR	LISCIA	1/4	4
100460096	25	11x21	NUOVA PENSIONE	SUPERIOR	LISCIA	1/4	4

UPOCKET

BUSTE A SACCO UPOCKET®

FORMATI TRADIZIONALI

Realizzate in polipropilene con finitura liscia ultra trasparente. Aperte sul lato superiore sono disponibili in vari formati. Fino al formato 23x33 cm. sono realizzate con saldatura a filo e monopiegate. Indispensabili per conservare documenti, pratiche, disegni, locandine, poster, ecc.

Liscia

Superior ★★★



- ✓ MASSIMA PROTEZIONE
- ✓ UTILIZZO INTENSIVO
- ✓ SALDATURA A FILO
- ✓ EVITANO L'EFFETTO FOTOCOPIA

CODICE	CONFEZIONE	F.TO INTERNO	UTILIZZO	TIPOLOGIA	FINITURA	S.IMB/UDV	UMV
100460097	25	15x21	A5	SUPERIOR	LISCIA	1/20	20
100460098	25	18x24		SUPERIOR	LISCIA	1/20	20
100460099	25	21x29,7	A4	SUPERIOR	LISCIA	1/20	20
100460100	25	21x31		SUPERIOR	LISCIA	1/20	20
100460101	25	22x30		SUPERIOR	LISCIA	1/20	20
100460107	25	23x33		SUPERIOR	LISCIA	1/20	20
100460108	25	25x35		SUPERIOR	LISCIA	1/20	20
100460109	100	27x37		SUPERIOR	LISCIA	1/1	1
100460110	25	30x42	A3	SUPERIOR	LISCIA	1/10	10
100460111	25	35x50		SUPERIOR	LISCIA	1/10	10
100460114	10	50x70		SUPERIOR	LISCIA	1/5	5
100460116	10	70x100		SUPERIOR	LISCIA	1/5	5

BUSTE PORTA AVVISI CON ASOLA

Realizzate in polipropilene con finitura liscia ultra trasparente. Dotate di speciale asola estraibile. Speciale saldatura a filo. Disponibili in 2 differenti formati.



- ✓ EXTRA DURATA
- ✓ SPESSORE ELEVATO
- ✓ SALDATURA A FILO
- ✓ EVITANO L'EFFETTO FOTOCOPIA



CODICE	CONFEZIONE	F.TO INTERNO	TIPOLOGIA	FINITURA	S.IMB/UDV	UMV
100460132	10	15x21	TOP	LISCIA	1/25	25
100460131	10	22x30	TOP	LISCIA	1/25	25

BUSTE PORTA AVVISI

Realizzate in PVC con rinforzo semitrasparente. Speciale chiusura con patella. Disponibili in 2 differenti formati.



- ✓ EXTRA FLESSIBILITÀ
- ✓ SPESSORE ELEVATO
- ✓ MASSIMA PROTEZIONE



CODICE	CONFEZIONE	F.TO INTERNO	FINITURA	S.IMB/UDV	UMV
100500070	10	15x21	LISCIA	1/20	20
100500071	10	22x30	LISCIA	1/20	20

BUSTE PORTA CD/DVD

Realizzate in polipropilene trasparente con finitura a buccia d'arancia anti-riflesso. Apertura sul lato superiore. Adatte a contenere un CD o un DVD.

Superior ★★★

- ✓ MASSIMA PROTEZIONE
- ✓ ANTI-RIFLESSO

Favorit



CODICE	CONFEZIONE	F.TO INTERNO	TIPOLOGIA	FINITURA	S.IMB/UDV	UMV
100460143	25	12x12	SUPERIOR	BUCCIA D'ARANCIA	1/10	10

BUSTE PORTA CD/DVD CON PATELLA DI CHIUSURA

Realizzate in polipropilene con finitura liscia ultra trasparente. Pratica patella di chiusura per evitare la fuoriuscita accidentale del contenuto. Adatte a contenere un CD o un DVD.

Superior ★★★

- ✓ MASSIMA PROTEZIONE
- ✓ ULTRA TRASPARENTI

Favorit

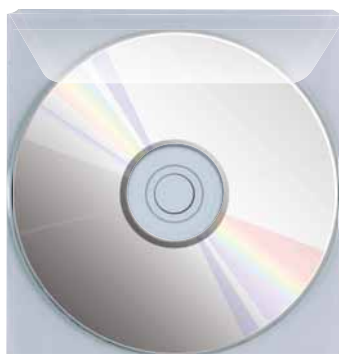

CODICE	CONFEZIONE	F.TO INTERNO	TIPOLOGIA	FINITURA	S.IMB/UDV	UMV
100460144	25	12x12	SUPERIOR	LISCIA	1/10	10

BUSTE ADESIVE PORTA CD/DVD CON PATELLA DI CHIUSURA

Realizzate in polipropilene con finitura liscia ultra trasparente. Pratica patella di chiusura per evitare la fuoriuscita accidentale del contenuto. 2 bande adesive sul retro. Adatte a contenere un CD o un DVD.

Superior ★★★

- ✓ MASSIMA PROTEZIONE
- ✓ ULTRA TRASPARENTI
- ✓ 2 BANDE ADESIVE

Favorit



CODICE	CONFEZIONE	F.TO INTERNO	TIPOLOGIA	FINITURA	S.IMB/UDV	UMV
100460134	25	12x12	SUPERIOR	LISCIA	1/10	10

CARTELLINE



Un'offerta completa di cartelline di tipologie diverse, colorate e trasparenti e di differenti spessori che consentono di archiviare, presentare e consultare documenti in qualsiasi formato.

CARTELLINE L'ORIGINALE

Realizzate in polipropilene, aperte sui due lati. Finitura liscia, perfetta trasparenza "Super Clear" e spessore tra i più alti del mercato. Le cartelline "L'ORIGINALE" costituiscono il risultato della ricerca tecnologica ed estetica da sempre perseguita da Favorit. Ideali per presentazioni di prestigio.

Top ★★★★★

- ✓ ALTISSIMA PROTEZIONE
- ✓ PERFETTA TRASPARENZA
- ✓ EVITANO L'EFFETTO FOTOCOPIA
- ✓ IDEALI PER PRESENTAZIONI DI PRESTIGIO

Favorit



Liscia

CODICE	CONFEZIONE	F.TO INTERNO	TIPOLOGIA	FINITURA	S.IMB/UDV	UMV
100460046	25	22x30	TOP	LISCIA	1/10	10

CARTELLINE PRATIC

Realizzate in polipropilene, aperte sui due lati. Finitura liscia ultra trasparente ad elevato spessore.

Superior ★★★★★



Liscia

- ✓ MASSIMA PROTEZIONE
- ✓ OTTIMA TRASPARENZA
- ✓ EVITANO L'EFFETTO FOTOCOPIA

Favorit

CODICE	CONFEZIONE	F.TO INTERNO	TIPOLOGIA	FINITURA	S.IMB/UDV	UMV
100460047	50	22x30	SUPERIOR	LISCIA	1/10	10

CARTELLINE PRATIC

Realizzate in polipropilene, aperte sui due lati. Finitura buccia d'arancia anti-riflesso ad elevato spessore.

Superior ★★☆☆

- ✓ MASSIMA PROTEZIONE
- ✓ OTTIMA TRASPARENZA
- ✓ EVITANO L'EFFETTO FOTOCOPIA

Favorit



CODICE	CONFEZIONE	F.TO INTERNO	TIPOLOGIA	FINITURA	S.IMB/UDV	UMV
100460049	50	21x29,7	SUPERIOR	BUCCIA D'ARANCIA	1/10	10
100460050	50	22x30	SUPERIOR	BUCCIA D'ARANCIA	1/10	10

CARTELLINE PRATIC

Realizzate in polipropilene, aperte sui due lati. Finitura buccia d'arancia anti-riflesso con spessore medio.

Linear ★★☆☆



- ✓ OTTIMA TRASPARENZA
- ✓ EVITANO L'EFFETTO FOTOCOPIA

Favorit

CODICE	CONFEZIONE	F.TO INTERNO	TIPOLOGIA	FINITURA	S.IMB/UDV	UMV
100460001	50	22x30	LINEAR	BUCCIA D'ARANCIA	1/10	10

CARTELLINE PRATIC COLORATE

Realizzate in polipropilene trasparente colorato, aperte sui due lati. Finitura buccia d'arancia anti-riflesso ad elevato spessore. Disponibili in 4 brillanti colori. Ideali per differenziare e suddividere progetti e attività.

Superior ★★★



- ✓ COLORI BRILLANTI
- ✓ MIGLIORE ORGANIZZAZIONE
- ✓ EVITANO L'EFFETTO FOTOCOPIA

Favorit

CODICE	CONFEZIONE	F.TO INTERNO	TIPOLOGIA	FINITURA	COLORE	S.IMB/UDV	UMV
100460005	50	22x30	SUPERIOR	BUCCIA D'ARANCIA	■	1/10	10
100460006	50	22x30	SUPERIOR	BUCCIA D'ARANCIA	■	1/10	10
100460007	50	22x30	SUPERIOR	BUCCIA D'ARANCIA	■	1/10	10
100460008	50	22x30	SUPERIOR	BUCCIA D'ARANCIA	■	1/10	10

CARTELLINE CON PATELLA

Realizzate in polipropilene, aperte sui due lati. Finitura buccia d'arancia anti-riflesso ad elevato spessore. Pratica patella laterale di chiusura che evita la fuoriuscita dei documenti.



Superior ★★★

PATELLA DI CHIUSURA

- ✓ MASSIMA PROTEZIONE
- ✓ OTTIMA TRASPARENZA
- ✓ EVITANO L'EFFETTO FOTOCOPIA

Favorit

CODICE	CONFEZIONE	F.TO INTERNO	TIPOLOGIA	FINITURA	S.IMB/UDV	UMV
100460017	10	22x30	SUPERIOR	BUCCIA D'ARANCIA	1/25	25

CARTELLINE CON MECCANISMO AD AGHI

Realizzate in polipropilene con meccanismo ad aghi.
 Passo cm. 8. Fondo opaco e frontespizio trasparente.
 Fornite con un'etichetta bianca estraibile e scrivibile.
 Disponibili in 6 colori. Formato interno 21x29,7 cm.

MECCANISMO
 AD AGHI
 IN METALLO

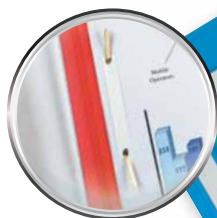

- ✓ ETICHETTA PERSONALIZZABILE
- ✓ MECCANISMO AD AGHI IN METALLO
- ✓ EVITANO L'EFFETTO FOTOCOPIA

Favorit



CODICE	CONFEZIONE	F.TO INTERNO	COLORE	S.IMB/UDV	UMV
100500004	10	21x29,7	Yellow	1/10	10
100500005	10	21x29,7	Red	1/10	10
100500006	10	21x29,7	Green	1/10	10
100500007	10	21x29,7	Dark Green	1/10	10
100500008	10	21x29,7	Blue	1/10	10
100500009	10	21x29,7	Dark Blue	1/10	10

QUADRANTI IN PVC

Realizzati in PVC trasparente neutro, sono adatti per la rilegatura dei fogli come copertina di protezione e finitura di tesi, presentazioni ecc.

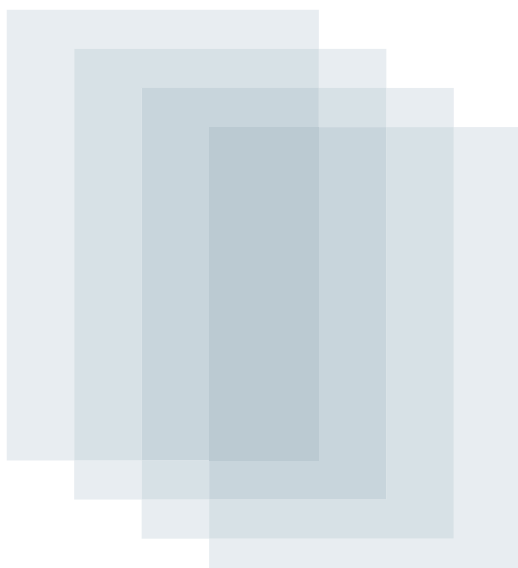

- ✓ ULTRA TRASPARENTI
- ✓ MASSIMA PROTEZIONE

Favorit

CODICE	CONFEZIONE	F.TO INTERNO	SPESSORE	S.IMB/UDV	UMV
100500050	100	21x29,7	15/10	1/8	8
100500055	100	29,7x42	15/10	1/4	4

PORTA
LISTINI

+ PORTA
BIGLIETTI
DA VISITA



La gamma dei portalistini, tra le più complete del mercato, è appositamente studiata per rispondere a qualsiasi esigenza di presentazione, consultazione e protezione. Un prezioso supporto all'organizzazione quotidiana dei propri documenti, che si distingue per qualità nei materiali, innovazione, resistenza all'usura e flessibilità.

PORTALISTINI SVILUPPO PERSONALIZZABILI 15X21 CM.



Realizzati in polipropilene con copertina flessibile e trasparente con tasca per la personalizzazione. Buste interne con finitura liscia ultra trasparente. Formato interno 15x21 cm.



- ✓ PERSONALIZZABILI
- ✓ AMPIO UTILIZZO
- ✓ EVITANO L'EFFETTO FOTOCOPIA



CODICE	F.TO INTERNO	N° BUSTE	COLORE	S.IMB/UDV	UMV
100460235	15x21	20		1/25	25
100460236	15x21	30		1/20	20
100460237	15x21	40		1/15	15
100460238	15x21	50		1/15	15
400133188	15x21	60		1/15	15

PREMIUM

PORTALISTINI PERSONALIZZABILI PREMIUM 22X30 CM.

- ✓ PERSONALIZZABILI
- ✓ COPERTINA SPESSORE TOP
- ✓ PER USO INTENSIVO



Realizzati in polipropilene con copertina flessibile ad alto spessore e trasparente con tasca per la personalizzazione. Buste interne con finitura liscia ultra trasparente. Formato interno 22x30 cm.



CODICE	F.TO INTERNO	N° BUSTE	COLORE	S.IMB/UDV	UMV
400090484	22x30	20		1/25	25
400090485	22x30	40		1/15	15
400090486	22x30	60		1/10	10
400090487	22x30	80		1/10	10
400090488	22x30	100		1/8	8

PORTALISTINI SVILUPPO PERSONALIZZABILI 22X30 CM.



Realizzati in polipropilene con copertina flessibile e trasparente con tasca per la personalizzazione. Buste interne con finitura buccia d'arancia anti-riflesso. Formato interno 22x30 cm. Ampia gamma di foliazioni.



INSERIMENTO FACILITATO DEI DOCUMENTI

- ✓ PERSONALIZZABILI
- ✓ AMPIO UTILIZZO
- ✓ EVITANO L'EFFETTO FOTOCOPIA



CODICE	F.TO INTERNO	N° BUSTE	COLORE	S.IMB/UDV	UMV
100460323	22x30	6	■	1/30	30
100460324	22x30	10	■	1/25	25
100460325	22x30	20	■	1/25	25
100460326	22x30	30	■	1/20	20
100460327	22x30	40	■	1/15	15
100460328	22x30	50	■	1/15	15
100460329	22x30	60	■	1/10	10
100460330	22x30	70	■	1/10	10
100460331	22x30	80	■	1/10	10
100460332	22x30	90	■	1/8	8
100460333	22x30	100	■	1/8	8
100460334	22x30	120	■	1/8	8
100460335	22x30	140	■	1/8	8

1/4 PALBOX PORTALISTINI SVILUPPO PERSONALIZZABILI 22X30 CM.

1/4 di Palbox in cartone rinforzato con stampa blu. Pratico e resistente, ideale per una seconda esposizione di sicuro successo. Dimensioni 35(L)x52(P)x65(H) cm.



40
BUSTE

CODICE	CAPACITÀ	N° BUSTE	F.TO INTERNO	S.IMB/UDV	UMV
400119064	90 PEZZI	40	22x30	1/1	1

PORTALISTINI SVILUPPO BUCCIA D'ARANCIA



Realizzati in polipropilene con copertina flessibile.
Buste interne con finitura buccia d'arancia anti-riflesso.
Formato interno 22x30 cm. Ampia gamma di colori e foliazioni.



- ✓ COLORI BRILLANTI
- ✓ AMPIO UTILIZZO
- ✓ EVITANO L'EFFETTO FOTOCOPIA



INSERIMENTO
FACILITATO
DEI DOCUMENTI



CODICE	F.TO INTERNO	N° BUSTE	COLORE	S.IMB/UDV	UMV
100460240	22x30	10	[Light Blue]	1/25	25
100460241	22x30	10	[Black]	1/25	25
100460243	22x30	10	[Red]	1/25	25
100460245	22x30	10	[Blue]	1/25	25
100461738	22x30	10	[Black, Orange, Red, Green, Blue, Pink, Light Blue, Dark Blue, Teal]	1/25	25
100460247	22x30	20	[Light Blue]	1/25	25
100460248	22x30	20	[Black]	1/25	25
100460249	22x30	20	[Orange]	1/25	25
100460250	22x30	20	[Red]	1/25	25
100460251	22x30	20	[Green]	1/25	25
100460252	22x30	20	[Blue]	1/25	25
100460253	22x30	20	[Pink]	1/25	25
100461739	22x30	20	[Black, Orange, Red, Green, Blue, Pink, Light Blue, Dark Blue, Teal]	1/25	25
100460259	22x30	30	[Light Blue]	1/20	20
100460260	22x30	30	[Black]	1/20	20
100460261	22x30	30	[Orange]	1/20	20
100460262	22x30	30	[Red]	1/20	20
100460263	22x30	30	[Green]	1/20	20
100460264	22x30	30	[Blue]	1/20	20
100460265	22x30	30	[Pink]	1/20	20
100461740	22x30	30	[Black, Orange, Red, Green, Blue, Pink, Light Blue, Dark Blue, Teal]	1/20	20
100460271	22x30	40	[Light Blue]	1/15	15
100460272	22x30	40	[Black]	1/15	15
100460273	22x30	40	[Orange]	1/15	15
100460274	22x30	40	[Red]	1/15	15
100460275	22x30	40	[Green]	1/15	15
100460276	22x30	40	[Blue]	1/15	15
100460277	22x30	40	[Pink]	1/15	15
100461741	22x30	40	[Black, Orange, Red, Green, Blue, Pink, Light Blue, Dark Blue, Teal]	1/15	15

CODICE	F.TO INTERNO	N° BUSTE	COLORE	S.IMB/UDV	UMV
100460283	22x30	50	■	1/15	15
100460284	22x30	50	■	1/15	15
100460285	22x30	50	■	1/15	15
100460286	22x30	50	■	1/15	15
100460287	22x30	50	■	1/15	15
100460288	22x30	50	■	1/15	15
100460289	22x30	50	■	1/15	15
100461742	22x30	50	■ ■ ■ ■ ■ ■ ■ ■ ■ ■	1/15	15
100460295	22x30	60	■	1/10	10
100460296	22x30	60	■	1/10	10
100460297	22x30	60	■	1/10	10
100460298	22x30	60	■	1/10	10
100460299	22x30	60	■	1/10	10
100460300	22x30	60	■	1/10	10
100460301	22x30	60	■	1/10	10
100461751	22x30	60	■ ■ ■ ■ ■ ■ ■ ■ ■ ■	1/10	10
100460306	22x30	80	■	1/10	10
100460307	22x30	80	■	1/10	10
100460309	22x30	80	■	1/10	10
100460311	22x30	80	■	1/10	10
100461752	22x30	80	■ ■ ■ ■ ■ ■ ■ ■ ■ ■	1/10	10
100460318	22x30	100	■	1/8	8
100460320	22x30	100	■	1/8	8
100460321	22x30	100	■	1/8	8
100461753	22x30	100	■ ■ ■ ■ ■ ■ ■ ■ ■ ■	1/8	8

1/4 PALBOX PORTALISTINI SVILUPPO BUCCIA D'ARANCIA

1/4 di Palbox in cartone rinforzato con stampa blu. Pratico e resistente, ideale per una seconda esposizione di sicuro successo. Dimensioni 35(L)x52(P)x65(H) cm.



CODICE	CAPACITÀ	N° BUSTE	F.TO INTERNO	COLORE	S.IMB/UDV	UMV
400031303	100 PEZZI	20	22x30	7 COLORI ASSORTITI	1/1	1
400031304	90 PEZZI	40	22x30	7 COLORI ASSORTITI	1/1	1
400031305	80 PEZZI	60	22x30	7 COLORI ASSORTITI	1/1	1
400031306	70 PEZZI	80	22x30	7 COLORI ASSORTITI	1/1	1
400031307	72 PEZZI	100	22x30	7 COLORI ASSORTITI	1/1	1

PORTALISTINI SVILUPPO LISCI



Realizzati in polipropilene con copertina flessibile. Buste interne con finitura liscia ultra trasparente. Formato interno 22x30 cm. Ampia gamma di foliazioni.



- ✓ **COLORI CLASSICI**
- ✓ **IDEALI PER PRESENTAZIONI**
- ✓ **EVITANO L'EFFETTO FOTOCOPIA**



**INSERIMENTO
FACILITATO
DEI DOCUMENTI**



CODICE	F.TO INTERNO	N° BUSTE	COLORE	S.IMB/UDV	UMV
400035505	22x30	20	■	1/25	25
400035506	22x30	20	■	1/25	25
400035507	22x30	20	■	1/25	25
400035508	22x30	30	■	1/20	20
400035509	22x30	30	■	1/20	20
400035520	22x30	30	■	1/20	20
400035521	22x30	40	■	1/15	15
400035522	22x30	40	■	1/15	15
400035523	22x30	40	■	1/15	15
400035524	22x30	50	■	1/15	15
400035525	22x30	50	■	1/15	15
400035526	22x30	50	■	1/15	15
400035527	22x30	60	■	1/10	10
400035528	22x30	60	■	1/10	10
400035529	22x30	60	■	1/10	10

OSMOSE PORTALISTINI OSMOSE LISCI

Realizzati con copertina in polipropilene opaco riciclato post consumo. Elegante trama geometrica brillante sulla superficie del prodotto. Buste interne con finitura liscia ultra trasparente. Disponibili in 4 colori: azzurro, arancio, verde e nero. Formato interno 22x30 cm.



INSERIMENTO
FACILITATO
DEI DOCUMENTI



- ✓ RISPETTOSI DELL'AMBIENTE
- ✓ TRAMA BRILLANTE
- ✓ IDEALI PER PRESENTAZIONI
- ✓ EVITANO L'EFFETTO FOTOCOPIA

Favorit

CODICE	F.TO INTERNO	N° BUSTE	COLORE	S.IMB/UDV	UMV
400162625	22x30	40	■	1/15	15
400162626	22x30	40	■	1/15	15
400162627	22x30	40	■	1/15	15
400162628	22x30	40	■	1/15	15
400162629	22x30	40	■ ■ ■ ■	1/15	15
400162650	22x30	60	■	1/10	10
400162651	22x30	60	■	1/10	10
400162652	22x30	60	■	1/10	10
400162653	22x30	60	■	1/10	10
400162654	22x30	60	■ ■ ■ ■	1/10	10

PORTALISTINI METAL LISCI

METAL

Realizzati in polipropilene opaco con copertina flessibile e speciale finitura ad effetto metallizzato con interno di colore nero. Buste interne con finitura liscia ultra trasparente. Disponibili in 4 colori: verde, argento, oro e blu. Formato interno 22x30 cm.



- ✓ FINITURA METALLIZZATA
- ✓ COLORI RICERCATI
- ✓ IDEALI PER PRESENTAZIONI DI PRESTIGIO
- ✓ EVITANO L'EFFETTO FOTOCOPIA

INSERIMENTO
FACILITATO
DEI DOCUMENTI



CODICE	F.TO INTERNO	N° BUSTE	COLORE	S.IMB/UDV	UMV
400151501	22x30	20		1/25	25
400151502	22x30	20		1/25	25
400151503	22x30	20		1/25	25
400151504	22x30	20		1/25	25
400135242	22x30	20		1/25	25
400151509	22x30	40		1/15	15
400151520	22x30	40		1/15	15
400151521	22x30	40		1/15	15
400151522	22x30	40		1/15	15
400135243	22x30	40		1/15	15
400151523	22x30	60		1/10	10
400151524	22x30	60		1/10	10
400151525	22x30	60		1/10	10
400151526	22x30	60		1/10	10
400135244	22x30	60		1/10	10

PORTALISTINI P@STEL LISCI

P@stel

Realizzati in polipropilene opaco con copertina flessibile dai colori pastello. Buste interne con finitura liscia ultra trasparente. Disponibili in 4 colori: celeste, cipria, smeraldo e glicine. Formato interno 22x30 cm.



INSERIMENTO
FACILITATO
DEI DOCUMENTI

- ✓ COLORI PASTELLO
- ✓ EVITANO L'EFFETTO FOTOCOPIA

Favorit



CODICE	F.TO INTERNO	N° BUSTE	COLORE	S.IMB/UDV	UMV
400116606	22x30	20		1/25	25
400116607	22x30	20		1/25	25
400116608	22x30	20		1/25	25
400116609	22x30	20		1/25	25
400115581	22x30	20		1/25	25
400116621	22x30	40		1/15	15
400116622	22x30	40		1/15	15
400116623	22x30	40		1/15	15
400116624	22x30	40		1/15	15
400115582	22x30	40		1/15	15
400116626	22x30	60		1/10	10
400116627	22x30	60		1/10	10
400116628	22x30	60		1/10	10
400116629	22x30	60		1/10	10
400115583	22x30	60		1/10	10

1/4 PALBOX PORTALISTINI P@STEL

1/4 di Palbox in cartone rinforzato con stampa blu. Pratico e resistente, ideale per una seconda esposizione di sicuro successo. Dimensioni 35(L)x52(P)x65(H) cm.

40
BUSTE



CODICE	CAPACITÀ	N° BUSTE	F.TO INTERNO	COLORE	S.IMB/UDV	UMV
400119063	90 PEZZI	40	22x30	4 COLORI ASSORTITI	1/1	1

PORTALISTINI NEON LISCI

NEON

Realizzati in polipropilene opaco con copertina flessibile dai colori fluo. Buste interne con finitura liscia ultra trasparente. Disponibili in 4 colori: fucsia, giallo, arancio e verde. Formato interno 22x30 cm.



INSERIMENTO
FACILITATO
DEI DOCUMENTI

- ✓ COLORI FLUO
- ✓ EVITANO L'EFFETTO FOTOCOPIA

Favorit



CODICE	F.TO INTERNO	N° BUSTE	COLORE	S.IMB/UDV	UMV
400102286	22x30	20	Orange	1/25	25
400102292	22x30	20	Magenta	1/25	25
400102295	22x30	20	Green	1/25	25
400102289	22x30	20	Yellow	1/25	25
100460902	22x30	20	Magenta, Yellow, Orange, Green	1/25	25
100460903	22x30	30	Magenta, Yellow, Orange, Green	1/20	20
400102287	22x30	40	Orange	1/15	15
400102293	22x30	40	Magenta	1/15	15
400102296	22x30	40	Green	1/15	15
400102290	22x30	40	Yellow	1/15	15
100460904	22x30	40	Magenta, Yellow, Orange, Green	1/15	15
400083554	22x30	50	Magenta, Yellow, Orange, Green	1/15	15
400102288	22x30	60	Orange	1/10	10
400102294	22x30	60	Magenta	1/10	10
400102297	22x30	60	Green	1/10	10
400102291	22x30	60	Yellow	1/10	10
400083555	22x30	60	Magenta, Yellow, Orange, Green	1/10	10

1/4 PALBOX PORTALISTINI NEON

1/4 di Palbox in cartone rinforzato con stampa blu. Pratico e resistente, ideale per una seconda esposizione di sicuro successo. Dimensioni 35(L)x52(P)x65(H) cm.

40
BUSTE



CODICE	CAPACITÀ	N° BUSTE	F.TO INTERNO	COLORE	S.IMB/UDV	UMV
400031302	90 PEZZI	40	22x30	4 COLORI ASSORTITI	1/1	1

LUMINA

PORTALISTINI LUMINA BUCCIA D'ARANCIA

Realizzati in polipropilene trasparente colorato con copertina flessibile e speciale finitura rigata. Buste interne con finitura buccia d'arancia anti-riflesso. Disponibili in 5 colori: arancio, fucsia, verde, azzurro e neutro. Formato interno 22x30 cm.



INSERIMENTO
FACILITATO
DEI DOCUMENTI



- ✓ FINITURA RIGATA
- ✓ EVITANO L'EFFETTO FOTOCOPIA

Favorit

CODICE	F.TO INTERNO	N° BUSTE	COLORE	S.IMB/UDV	UMV
400090481	22x30	20		1/25	25
400090482	22x30	40		1/15	15
400090483	22x30	60		1/10	10

PORTALISTINI 2NDLIFE LISCI



Realizzati in polipropilene con copertina riciclata pre-consumo, traslucida, flessibile e dalla moderna texture effetto ghiaccio. Buste interne con finitura liscia ultra trasparente. Disponibili in 4 colorazioni "fresche" e "nature": blu ghiaccio, trasparente cristallo, viola tempesta e verde acqua. Formato interno 22x30 cm.



- ✔ COPERTINA RICICLATA PRE-CONSUMO
- ✔ EVITANO L'EFFETTO FOTOCOPIA

INSERIMENTO
FACILITATO
DEI DOCUMENTI



CODICE	F.TO INTERNO	N° BUSTE	COLORE	S.IMB/UDV	UMV
400083565	22x30	20		1/25	25
400083562	22x30	20		1/25	25
400059345	22x30	20		1/25	25
400083567	22x30	40		1/15	15
400083566	22x30	40		1/15	15
400059346	22x30	40		1/15	15

PORTALISTINI FORMATI SPECIALI

Realizzati in polipropilene con copertina flessibile e opaca di colore nero. Buste interne con finitura buccia d'arancia anti-riflesso. Formato A3 con orientamento verticale. Ideali per conservare e classificare disegni, immagini e documenti di grande formato. Formato interno 29,7x42 cm.

TEXTURE ESCLUSIVA

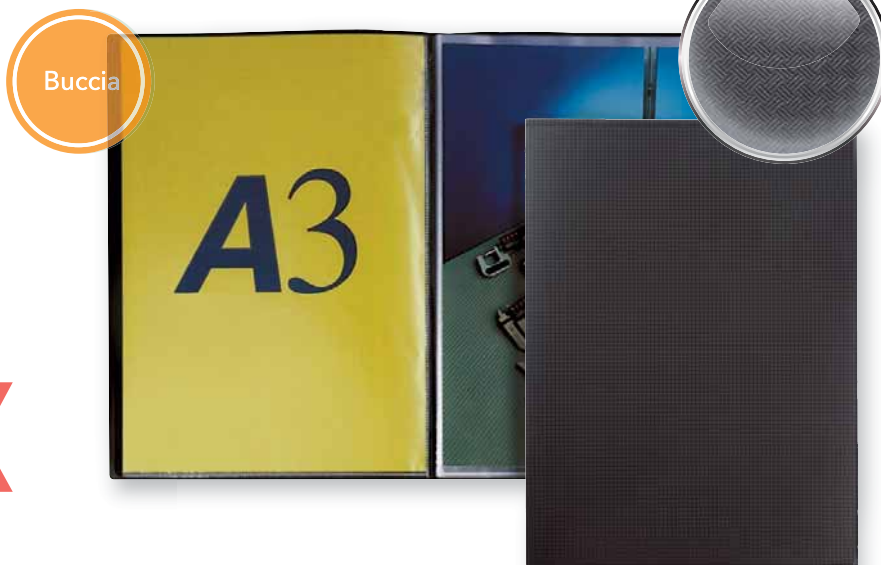

- ✓ PER MAXI DOCUMENTI
- ✓ EVITANO L'EFFETTO FOTOCOPIA



CODICE	F.TO INTERNO	N° BUSTE	COLORE	S.IMB/UDV	UMV
400136593	29,7x42	20	■	1/5	5
400136594	29,7x42	40	■	1/3	3

PORTA FIGURINE PERSONALIZZABILI

Realizzati in polipropilene con copertina flessibile trasparente. Tasca liscia saldata sul fronte della copertina per la personalizzazione. Apertura tasche interne sul lato lungo che evita la fuoriuscita delle figurine. 10 o 30 buste interne fisse con finitura liscia ultra trasparente a 9 tasche 6x9,5 cm, **cadauna**. Ideali per la raccolta di figurine di **calcianti**, Pokemon, Gormiti, ecc. Possono contenere fino a 90/180 o 270/540 figurine.



- ✓ PERSONALIZZABILI
- ✓ LE FIGURINE NON CADONO
- ✓ PERFETTA TRASPARENZA
- ✓ IDEALI PER COLLEZIONISMO



CODICE	F.TO ESTERNO	F.TO INTERNO	N° BUSTE	COLORE	S.IMB/UDV	UMV
100460338	24x31,5	6x9,5 (x9)	10	■	1/25	25
400136876	24x31,5	6x9,5 (x9)	30	■	1/10	10

PORTA BIGLIETTI DA VISITA PERSONALIZZABILI A 3 TASCHE

Realizzati in polipropilene con copertina flessibile trasparente e tasca per la personalizzazione.
20 buste interne fisse ultra trasparenti con finitura liscia a 3 tasche cadauna.
Contiene fino a 120 biglietti fronte/retro.



- ✓ PERSONALIZZABILI
- ✓ PERFETTA TRASPARENZA



CODICE	F.TO ESTERNO	F.TO INTERNO	COLORE	S.IMB/UDV	UMV
100460554	12,5x20,5	6x10 (x3)		1/25	25

PORTA BIGLIETTI DA VISITA PERSONALIZZABILI A 4 TASCHE

Realizzati in polipropilene con copertina flessibile trasparente e tasca per la personalizzazione.
20 buste interne fisse ultra trasparenti con finitura liscia a 4 tasche cadauna.
Contiene fino a 160 biglietti fronte/retro.



- ✓ PERSONALIZZABILI
- ✓ PERFETTA TRASPARENZA



CODICE	F.TO ESTERNO	F.TO INTERNO	COLORE	S.IMB/UDV	UMV
100460553	12,7x27	6x10 (x4)		1/25	25

PORTA BIGLIETTI DA VISITA A 3 TASCHE

Realizzati in polipropilene con copertina flessibile opaca.
20 buste interne fisse ultra trasparenti con finitura liscia a 3 tasche cadauna.
Contiene fino a 120 biglietti fronte/retro.



- ✓ COMPATTO
- ✓ PERFETTA TRASPARENZA



CODICE	F.TO ESTERNO	F.TO INTERNO	COLORE	S.IMB/UDV	UMV
100460549	12,5x20,5	6x10 (x3)	■	1/25	25

PORTA BIGLIETTI DA VISITA A 4 TASCHE

Realizzati in polipropilene con copertina flessibile opaca.
20 buste interne fisse ultra trasparenti con finitura liscia a 4 tasche cadauna.
Contiene fino a 160 biglietti fronte/retro.



- ✓ GRANDE CAPIENZA
- ✓ PERFETTA TRASPARENZA



CODICE	F.TO ESTERNO	F.TO INTERNO	COLORE	S.IMB/UDV	UMV
100460544	12,7x27	6x10 (x4)	■	1/25	25

CARTELLE
3 LEMBI



Una gamma completa di cartelle 3 lembi e porta progetti che consentono l'organizzazione efficiente dei propri documenti e garantiscono la massima sicurezza anche in condizioni di mobilità. Ottima resistenza, accuratezza nei dettagli e ampiezza nei colori rappresentano i valori aggiunti di questa categoria di prodotti.



CARTELLE 3 LEMBI CON ELASTICO OSMOSE

OSMOSE

Realizzate in polipropilene opaco riciclato post consumo. Elegante trama geometrica brillante sulla superficie del prodotto. Certificazione Blue Angel a garanzia della salvaguardia dell'ambiente. Chiusura con elastico piatto in colore grigio. Disponibili in 4 colori: azzurro, arancio, verde e nero. Formato interno 24x33 cm. Dorso 0-1 cm.



www.blauer-engel.de/uz30a



- ✓ RISPETTOSE DELL'AMBIENTE
- ✓ TRAMA BRILLANTE
- ✓ MASSIMA PROTEZIONE

Favorit

CODICE	F.TO ESTERNO	F.TO INTERNO	DORSO	COLORE	S.IMB/UDV	UMV
400159166	25x34,5	24x33	0-1		1/20	20
400159167	25x34,5	24x33	0-1		1/20	20
400159168	25x34,5	24x33	0-1		1/20	20
400159164	25x34,5	24x33	0-1		1/20	20
400159169	25x34,5	24x33	0-1		1/20	20

METAL

CARTELLE 3 LEMBI CON ELASTICO METAL

Realizzate in polipropilene opaco con speciale finitura ad effetto metallizzato con interno di colore nero. Chiusura con elastico tondo di colore grigio. Disponibili in 4 colori: verde, argento, oro e blu. Formato interno 24x33 cm. Dorso 0-1 cm.

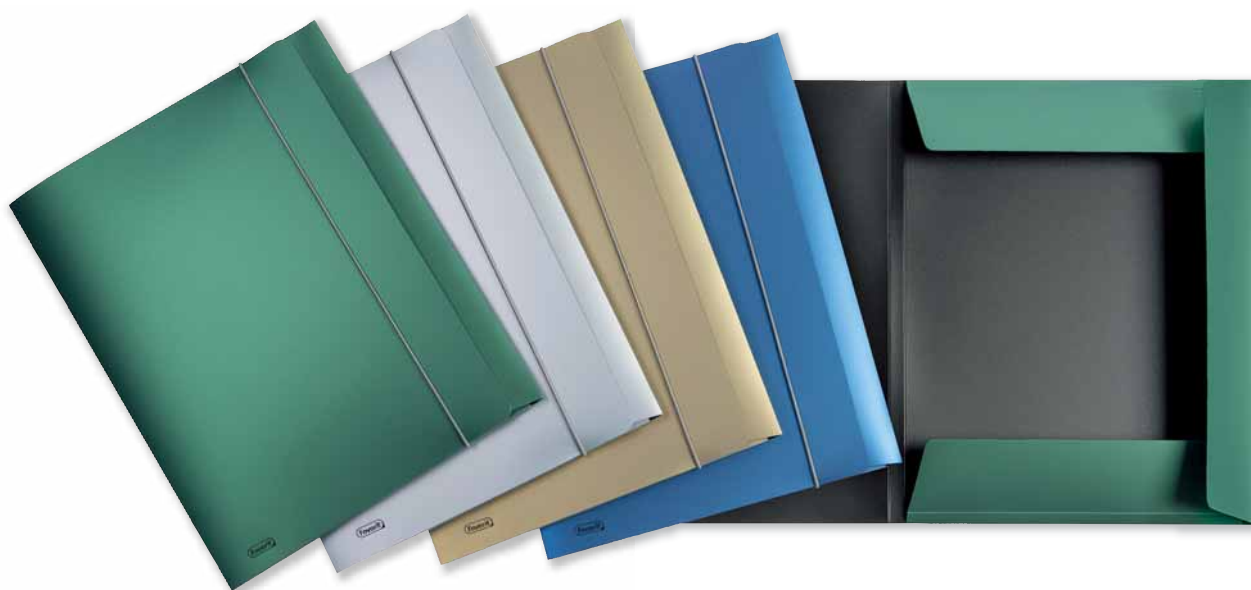

- ✓ FINITURA METALLIZZATA
- ✓ COLORI RICERCATI
- ✓ MASSIMA PROTEZIONE

CODICE	F.TO ESTERNO	F.TO INTERNO	DORSO	COLORE	S.IMB/UDV	UMV
400151505	25x34,5	24x33	0-1		1/20	20
400151506	25x34,5	24x33	0-1		1/20	20
400151507	25x34,5	24x33	0-1		1/20	20
400151508	25x34,5	24x33	0-1		1/20	20
400136877	25x34,5	24x33	0-1		1/20	20

CARTELLE 3 LEMBI CON ELASTICO P@STEL

P@stel

Realizzate in polipropilene opaco dai colori pastello.
Chiusura con elastico tondo in tinta.
Disponibili in 4 colori: celeste, cipria, smeraldo e glicine.
Formato interno 24x33 cm. Dorso 0-1 cm.



- ✓ COLORI PASTELLO
- ✓ ELASTICO IN TINTA
- ✓ MASSIMA PROTEZIONE

Favorit

CODICE	F.TO ESTERNO	F.TO INTERNO	DORSO	COLORE	S.IMB/UDV	UMV
400116601	25x34,5	24x33	0-1		1/20	20
400116602	25x34,5	24x33	0-1		1/20	20
400116603	25x34,5	24x33	0-1		1/20	20
400116604	25x34,5	24x33	0-1		1/20	20
400115580	25x34,5	24x33	0-1		1/20	20

CARTELLE 3 LEMBI CON ELASTICO NEON

NEON

Realizzate in polipropilene opaco dai colori fluo. Chiusura con elastico tondo in tinta. Disponibili in 4 colori: fucsia, giallo, arancio e verde. Formato interno 24x33 cm. Dorso 0-1 cm.



- ✓ COLORI FLUO
- ✓ ELASTICO IN TINTA
- ✓ MASSIMA PROTEZIONE



CODICE	F.TO ESTERNO	F.TO INTERNO	DORSO	COLORE	S.IMB/UDV	UMV
400102282	25x34,5	24x33	0-1		1/20	20
400102284	25x34,5	24x33	0-1		1/20	20
400102285	25x34,5	24x33	0-1		1/20	20
400102283	25x34,5	24x33	0-1		1/20	20
400066846	25x34,5	24x33	0-1		1/20	20

NEON

CARTELLE 3 LEMBI CON ELASTICO A3 NEON

Realizzate in polipropilene opaco dai colori fluo. Chiusura con elastico tondo in tinta. Disponibili in 4 colori: fucsia, giallo, arancio e verde. Formato interno 32x42 cm. Dorso 0-2 cm.

A3



- ✓ COLORI FLUO
- ✓ ELASTICO IN TINTA
- ✓ IDEALI PER FORMATI A3



CODICE	F.TO ESTERNO	F.TO INTERNO	DORSO	COLORE	S.IMB/UDV	UMV
400090480	33,5x44	32x42	0-2		1/10	10

CARTELLE 3 LEMBI CON ELASTICO LUMINA

LUMINA

Realizzate in polipropilene trasparente colorato con speciale finitura rigata. Chiusura con elastico piatto di colore nero. Disponibili in 5 colori: arancio, fucsia, verde, azzurro e neutro. Formato interno 22x30 cm. Dorso 0-3 cm.



- ✓ FINITURA RIGATA
- ✓ COLORI CLASSICI
- ✓ MASSIMA PROTEZIONE



CODICE	F.TO ESTERNO	F.TO INTERNO	DORSO	COLORE	S.IMB/UDV	UMV
400116644	24x32	22x30	0-3		1/20	20
400116645	24x32	22x30	0-3		1/20	20
400066830	24x32	22x30	0-3		1/20	20

LUMINA

CARTELLE 3 LEMBI CON ELASTICO LUMINA

Realizzate in polipropilene trasparente colorato con speciale finitura rigata. Chiusura con elastico piatto di colore nero. Disponibili in 5 colori: arancio, fucsia, verde, azzurro e neutro. Formato interno 24x32 cm. Dorso 2,5 cm.



- ✓ FINITURA RIGATA
- ✓ COLORI CLASSICI
- ✓ MASSIMA PROTEZIONE



CODICE	F.TO ESTERNO	F.TO INTERNO	DORSO	COLORE	S.IMB/UDV	UMV
400116646	25x33	24x32	2,5		1/20	20
400116647	25x33	24x32	2,5		1/20	20
400066839	25x33	24x32	2,5		1/20	20

CARTELLE 3 LEMBI CON ELASTICO 2NDLIFE



Realizzate in polipropilene traslucido riciclato pre-consumo. Chiusura con elastico piatto di colore nero. Moderna texture effetto ghiaccio. Disponibili in 4 colorazioni "fresche" e "nature": blu ghiaccio, trasparente cristallo, viola tempesta e verde acqua. Formato interno 22x30 cm. Dorso 0-3 cm.

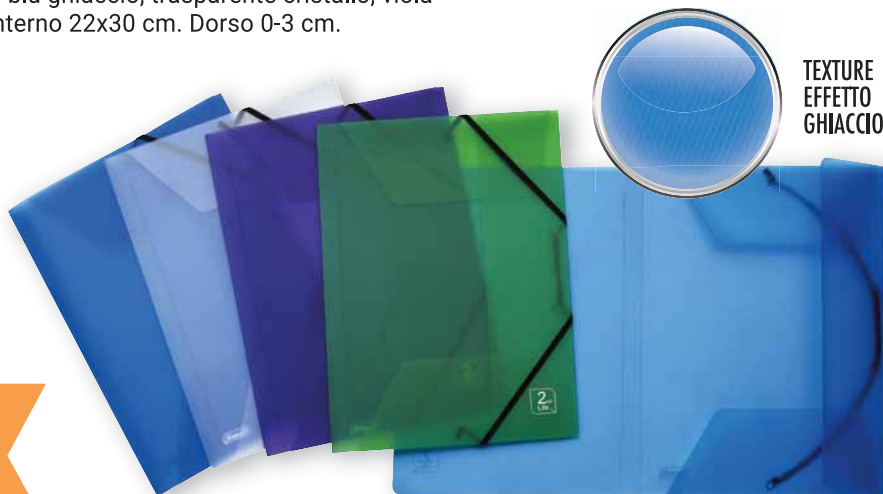

TEXTURE
EFFETTO
GHIACCIO

- ✓ PP RICICLATO PRE-CONSUMO
- ✓ COLORI NATURALI
- ✓ MASSIMA PROTEZIONE



CODICE	F.TO ESTERNO	F.TO INTERNO	DORSO	COLORE	S.IMB/UDV	UMV
400083556	24x32	22x30	0-3		1/20	20
400083557	24x32	22x30	0-3		1/20	20
400067715	24x32	22x30	0-3		1/20	20



CARTELLE 3 LEMBI CON ELASTICO 2NDLIFE

Realizzate in polipropilene traslucido riciclato pre-consumo. Chiusura con elastico piatto di colore nero. Moderna texture effetto ghiaccio. Disponibili in 4 colorazioni "fresche" e "nature": blu ghiaccio, trasparente cristallo, viola tempesta e verde acqua. Formato interno 24x32 cm. Dorso 2,5 cm.



TEXTURE
EFFETTO
GHIACCIO

- ✓ PP RICICLATO PRE-CONSUMO
- ✓ COLORI NATURALI
- ✓ MASSIMA PROTEZIONE



CODICE	F.TO ESTERNO	F.TO INTERNO	DORSO	COLORE	S.IMB/UDV	UMV
400083558	25x33	24x32	2,5		1/20	20
400083560	25x33	24x32	2,5		1/20	20
400067714	25x33	24x32	2,5		1/20	20

RACCOGLITORI



Un assortimento completo di raccoglitori in polipropilene e cartone in diversi formati e dal design innovativo, per soddisfare le esigenze di professionisti e privati alla ricerca di qualità e funzionalità nel proprio ambiente di lavoro, a scuola o a casa. Disponibili in un'ampia gamma di colori di tendenza, dai classici ai brillanti fluo, ai delicati pastel, ai metallizzati.

SPRINT

LO SCATTO VINCENTE!



SPRINT RACCOGLITORI AD ANELLI SPRINT

Realizzati in cartone e rivestiti in carta stampata con plastificazione lucida sull'esterno. 10 colori brillanti con interno in tinta. Indispensabili per un'archiviazione moderna ed elegante a casa, scuola e in ufficio. Formato interno 22x30 cm. con meccanismo a 4 anelli tondi Ø 30 mm.

4 ANELLI
22X30 CM.



- ✓ EFFETTO LUCIDO
- ✓ COLORI BRILLANTI
- ✓ INTERNO IN TINTA
- ✓ SUPERFICIE RESISTENTE ALL'ACQUA

Favorit

	CODICE	F.TO ESTERNO	F.TO INTERNO	ANELLI	COLORE	S.IMB/UDV	UMV
NEW	400173284	27x32	22x30	4 (tondi) Ø30		1/10	10
NEW	400173285	27x32	22x30	4 (tondi) Ø30		1/10	10
NEW	400173286	27x32	22x30	4 (tondi) Ø30		1/10	10
NEW	400173287	27x32	22x30	4 (tondi) Ø30		1/10	10
NEW	400173288	27x32	22x30	4 (tondi) Ø30		1/10	10
NEW	400173289	27x32	22x30	4 (tondi) Ø30		1/10	10
NEW	400173350	27x32	22x30	4 (tondi) Ø30		1/10	10
NEW	400173351	27x32	22x30	4 (tondi) Ø30		1/10	10
NEW	400173352	27x32	22x30	4 (tondi) Ø30		1/10	10
NEW	400173353	27x32	22x30	4 (tondi) Ø30		1/10	10
	400152300	27x32	22x30	4 (tondi) Ø30		1/10	10

RACCOGLITORI AD ANELLI EUROPA

EUROPA

Realizzati in polipropilene con l'anima di cartone. Elevata resistenza per un uso quotidiano molto intenso a casa, scuola e in ufficio. Vasta gamma di colori per soddisfare le più svariate esigenze di archiviazione. Colori metallizzati e texture "Europa" per chi ama l'eleganza. Meccanismo a 4 anelli (tondi, quadri e a D) in diversi diametri. Formato interno 22x30 cm.



CODICE	F.TO ESTERNO	F.TO INTERNO	ANELLI	COLORE	S.IMB/UDV	UMV
400050927	27x32	22x30	4 (tondi) Ø30	■	1/10	10
400051152	27x32	22x30	4 (tondi) Ø30	■	1/10	10
400051158	27x32	22x30	4 (tondi) Ø30	■	1/10	10
400051159	27x32	22x30	4 (tondi) Ø30	■	1/10	10
400051153	27x32	22x30	4 (tondi) Ø30	■	1/10	10
400051156	27x32	22x30	4 (tondi) Ø30	■	1/10	10
400051150	27x32	22x30	4 (tondi) Ø30	■	1/10	10
400051000	27x32	22x30	4 (tondi) Ø30	■	1/10	10
400051154	27x32	22x30	4 (tondi) Ø30	■	1/10	10
400051116	27x32	22x30	4 (tondi) Ø30	■	1/10	10
400051157	27x32	22x30	4 (tondi) Ø30	■	1/10	10
400051155	27x32	22x30	4 (tondi) Ø30	■	1/10	10
400051151	27x32	22x30	4 (tondi) Ø30	■	1/10	10
400051119	27x32	22x30	4 (tondi) Ø30	■	1/10	10
400051118	27x32	22x30	4 (tondi) Ø30	■	1/10	10
400051039	27x32	22x30	4 (tondi) Ø30	■	1/10	10
400128004	27x32	22x30	4 (tondi) Ø30	■ ■ ■ ■ ■	1/10	10
100460431	27x32	22x30	4 (tondi) Ø30	■ ■ ■ ■ ■ ■ ■ ■ ■ ■	1/24	24
100460440	28x32	22x30	4 (tondi) Ø40	■	1/20	20
100460441	28x32	22x30	4 (tondi) Ø40	■	1/20	20
100460442	29,5x32	22x30	4 (tondi) Ø50	■	1/12	12
100460443	29,5x32	22x30	4 (tondi) Ø50	■	1/12	12
100460444	29,5x32	22x30	4 (tondi) Ø50	■	1/12	12
100460445	29,5x32	22x30	4 (tondi) Ø50	■	1/12	12
100460446	29,5x32	22x30	4 (tondi) Ø50	■	1/12	12
100460476	29,5x32	22x30	4 (quadri) h65	■	1/10	10
100460532	29,5x32	22x30	4 (a D) h50	■	1/12	12
100460533	29,5x32	22x30	4 (a D) h50	■	1/12	12
100460536	29,5x32	22x30	4 (a D) h50	■	1/12	12

EUROPA

RACCOGLITORI AD ANELLI EUROPA

Realizzati in polipropilene con l'anima di cartone. Elevata resistenza per un uso quotidiano molto intenso a casa, scuola e in ufficio. **Vasta gamma** di formati speciali e di colori per soddisfare le più svariate esigenze di archiviazione. Texture "Europa" per chi ama l'eleganza. Meccanismo a 4 anelli tondi in diversi diametri.

4 ANELLI
FORMATI
SPECIALI



- ✔ TEXTURE GOFRATA
- ✔ VASTA GAMMA DI COLORI
- ✔ ELEVATA RESISTENZA E DURATA
- ✔ SUPERFICIE RESISTENTE ALL'ACQUA

favorit

CODICE	F.TO ESTERNO	F.TO INTERNO	ANELLI	COLORE	S.IMB/UDV	UMV
100460403	18,5x22,5	15x21	4 (tondi) Ø25	■	1/20	20
100460404	18,5x22,5	15x21	4 (tondi) Ø25	■	1/20	20
100460407	18,5x22,5	15x21	4 (tondi) Ø25	■	1/20	20
100460408	18,5x22,5	15x21	4 (tondi) Ø25	■ ■ ■ ■ ■ ■ ■ ■ ■ ■ ■ ■	1/20	20
100460409	18,5x22,5	15x21	4 (tondi) Ø30	■	1/20	20
100460413	23x27	18x24	4 (tondi) Ø30	■	1/20	20
100460450	28x35,5	23x33	4 (tondi) Ø30	■	1/20	20
100460452	31,5x36	25x35	4 (tondi) Ø30	■	1/20	20
100460453	31,5x36	25x35	4 (tondi) Ø30	■	1/20	20

RACCOGLITORI AD ANELLI EUROPA

EUROPA

Realizzati in polipropilene con l'anima di cartone. Elevata resistenza per un uso quotidiano molto intenso a casa, scuola e in ufficio. Texture "Europa" per chi ama l'eleganza. Meccanismo a 2 anelli tondi in diversi diametri. Formato interno 15x21 cm. e 22x30 cm.



- ✓ TEXTURE GOFFRATA
- ✓ ELEVATA RESISTENZA E DURATA
- ✓ SUPERFICIE RESISTENTE ALL'ACQUA

Favorit

CODICE	F.TO ESTERNO	F.TO INTERNO	ANELLI	COLORE	S.IMB/UDV	UMV
100460392	18,5x22,5	15x21	2 (tondi) ø25	■	1/20	20
100460394	28x32	22x30	2 (tondi) ø30	■	1/20	20
100460395	28x32	22x30	2 (tondi) ø30	■	1/20	20
100460396	28x32	22x30	2 (tondi) ø30	■	1/20	20
100460397	28x32	22x30	2 (tondi) ø30	■	1/20	20
100460398	28x32	22x30	2 (tondi) ø30	■	1/20	20
100460400	28x32	22x30	2 (tondi) ø40	■	1/20	20
100460402	28x32	22x30	2 (tondi) ø50	■	1/12	12

EUROPA

RACCOGLITORI PERSONALIZZABILI AD ANELLI EUROPA

Realizzati in polipropilene con l'anima di cartone. Tasche trasparenti sul quadrante per personalizzarne il contenuto, sul dorso per una facile identificazione e all'interno per conservare documenti vari, biglietti da visita, appunti ecc. Meccanismo a 2 anelli (a D) o 4 anelli (tondi, quadri e a D) in diversi diametri. Formato interno 22x30 cm.



- ✔ TEXTURE GOFFRATA
- ✔ PERSONALIZZAZIONE COMPLETA
- ✔ ETICHETTA INCLUSA
- ✔ LOOK PROFESSIONALE
- ✔ ELEVATA RESISTENZA E DURATA



CODICE	F.TO ESTERNO	F.TO INTERNO	ANELLI	COLORE	S.IMB/UDV	UMV
100460455	26,5x32	22x30	4 (tondi) Ø15	<input type="checkbox"/>	1/20	20
100460456	26,5x32	22x30	4 (tondi) Ø15	<input checked="" type="checkbox"/>	1/20	20
100460457	26,5x32	22x30	4 (tondi) Ø20	<input type="checkbox"/>	1/20	20
100460458	26,5x32	22x30	4 (tondi) Ø20	<input checked="" type="checkbox"/>	1/20	20
100460461	26,5x32	22x30	4 (tondi) Ø25	<input type="checkbox"/>	1/20	20
100460462	26,5x32	22x30	4 (tondi) Ø25	<input checked="" type="checkbox"/>	1/20	20
100460459	27x32	22x30	2 (a D) h30	<input type="checkbox"/>	1/20	20
100460463	27x32	22x30	4 (a D) h30	<input type="checkbox"/>	1/20	20
100460466	27x32	22x30	4 (a D) h30	<input checked="" type="checkbox"/>	1/20	20
100460467	28x32	22x30	4 (a D) h40	<input type="checkbox"/>	1/20	20
100460468	28x32	22x30	4 (a D) h40	<input checked="" type="checkbox"/>	1/20	20
100460469	29,5x32	22x30	4 (a D) h50	<input type="checkbox"/>	1/12	12
100460470	29,5x32	22x30	4 (a D) h50	<input checked="" type="checkbox"/>	1/12	12
100460471	29,5x32	22x30	4 (quadri) h65	<input type="checkbox"/>	1/10	10
100460472	29,5x32	22x30	4 (quadri) h65	<input checked="" type="checkbox"/>	1/10	10

RACCOGLITORI AD ANELLI OSMOSE

OSMOSE

Realizzati in polipropilene opaco riciclato post consumo. Elegante trama geometrica brillante sulla superficie del prodotto. Certificazione Blue Angel a garanzia della salvaguardia dell'ambiente. Disponibili in 4 colori: azzurro, arancio, verde e nero. Formato interno 22x30 cm. con meccanismo a 4 anelli tondi ø 30 mm.



www.blauer-engel.de/uz30a

- ✓ RISPETTOSI DELL'AMBIENTE
- ✓ TRAMA BRILLANTE
- ✓ ELEVATA RESISTENZA

Favorit



CODICE	F.TO ESTERNO	F.TO INTERNO	ANELLI	COLORE	S.IMB/UDV	UMV
400162660	27x32	22x30	4 (tondi) ø30		1/10	10
400162661	27x32	22x30	4 (tondi) ø30		1/10	10
400162662	27x32	22x30	4 (tondi) ø30		1/10	10
400162663	27x32	22x30	4 (tondi) ø30		1/10	10
400162664	27x32	22x30	4 (tondi) ø30		1/10	10

OSMOSE

RACCOGLITORI AD ANELLI OSMOSE

Realizzati in polipropilene opaco riciclato post consumo. Elegante trama geometrica brillante sulla superficie del prodotto. Certificazione Blue Angel a garanzia della salvaguardia dell'ambiente. Disponibili in 4 colori: azzurro, arancio, verde e nero. Formato interno 22x30 cm. con meccanismo a 4 anelli tondi ø 15 mm.



www.blauer-engel.de/uz30a

- ✓ RISPETTOSI DELL'AMBIENTE
- ✓ TRAMA BRILLANTE
- ✓ ELEVATA RESISTENZA

Favorit



CODICE	F.TO ESTERNO	F.TO INTERNO	ANELLI	COLORE	S.IMB/UDV	UMV
400162655	26x32	22x30	4 (tondi) ø15		1/20	20
400162656	26x32	22x30	4 (tondi) ø15		1/20	20
400162657	26x32	22x30	4 (tondi) ø15		1/20	20
400162658	26x32	22x30	4 (tondi) ø15		1/20	20
400162659	26x32	22x30	4 (tondi) ø15		1/20	20

RACCOGLITORI AD ANELLI METAL

METAL

Realizzati in polipropilene opaco con speciale finitura ad effetto metallizzato con interno di colore nero. Copertina flessibile. Disponibili in 4 colori: verde, argento, oro e blu. Formato interno 22x30 cm. con meccanismo a 4 anelli tondi \varnothing 30 mm.



- ✓ FINITURA METALLIZZATA
- ✓ COLORI RICERCATI
- ✓ COPERTINA FLESSIBILE



CODICE	F.TO ESTERNO	F.TO INTERNO	ANELLI	COLORE	S.IMB/UDV	UMV
400151527	27x32	22x30	4 (tondi) \varnothing 30		1/10	10
400151528	27x32	22x30	4 (tondi) \varnothing 30		1/10	10
400151529	27x32	22x30	4 (tondi) \varnothing 30		1/10	10
400151530	27x32	22x30	4 (tondi) \varnothing 30		1/10	10
400135246	27x32	22x30	4 (tondi) \varnothing 30		1/10	10

METAL

RACCOGLITORI AD ANELLI METAL

Realizzati in polipropilene opaco con speciale finitura ad effetto metallizzato con interno di colore nero. Copertina flessibile. Disponibili in 4 colori: verde, argento, oro e blu. Formato interno 22x30 cm. con meccanismo a 4 anelli tondi \varnothing 15 mm.



- ✓ FINITURA METALLIZZATA
- ✓ COLORI RICERCATI
- ✓ COPERTINA FLESSIBILE



CODICE	F.TO ESTERNO	F.TO INTERNO	ANELLI	COLORE	S.IMB/UDV	UMV
400135245	26x32	22x30	4 (tondi) \varnothing 15		1/20	20

RACCOGLITORI AD ANELLI P@STEL

P@stel

Realizzati in polipropilene opaco dai colori pastello con copertina flessibile. Disponibili in 4 colori: celeste, cipria, smeraldo e glicine. Formato interno 22x30 cm. con meccanismo a 4 anelli tondi \varnothing 30 mm.



- ✓ COLORI PASTELLO
- ✓ SUPERFICIE RESISTENTE ALL'ACQUA
- ✓ COPERTINA FLESSIBILE

Favorit

CODICE	F.TO ESTERNO	F.TO INTERNO	ANELLI	COLORE	S.IMB/UDV	UMV
400116640	27x32	22x30	4 (tondi) \varnothing 30		1/10	10
400116641	27x32	22x30	4 (tondi) \varnothing 30		1/10	10
400116642	27x32	22x30	4 (tondi) \varnothing 30		1/10	10
400116643	27x32	22x30	4 (tondi) \varnothing 30		1/10	10
400115585	27x32	22x30	4 (tondi) \varnothing 30		1/10	10

P@stel

RACCOGLITORI AD ANELLI P@STEL

Realizzati in polipropilene opaco dai colori pastello con copertina flessibile. Disponibili in 4 colori: celeste, cipria, smeraldo e glicine. Formato interno 22x30 cm. con meccanismo a 4 anelli tondi \varnothing 15 mm.



- ✓ COLORI PASTELLO
- ✓ SUPERFICIE RESISTENTE ALL'ACQUA
- ✓ COPERTINA FLESSIBILE

Favorit

CODICE	F.TO ESTERNO	F.TO INTERNO	ANELLI	COLORE	S.IMB/UDV	UMV
400116635	26x32	22x30	4 (tondi) \varnothing 15		1/20	20
400116636	26x32	22x30	4 (tondi) \varnothing 15		1/20	20
400116637	26x32	22x30	4 (tondi) \varnothing 15		1/20	20
400116638	26x32	22x30	4 (tondi) \varnothing 15		1/20	20
400115584	26x32	22x30	4 (tondi) \varnothing 15		1/20	20

RACCOGLITORI AD ANELLI NEON

NEON

Realizzati in polipropilene opaco dai colori fluo con copertina flessibile. Disponibili in 4 colori: fucsia, giallo, arancio e verde. Formato interno 22x30 cm. con meccanismo a 4 anelli tondi \varnothing 30 mm.



- ✓ COLORI FLUO
- ✓ SUPERFICIE RESISTENTE ALL'ACQUA
- ✓ COPERTINA FLESSIBILE



CODICE	F.TO ESTERNO	F.TO INTERNO	ANELLI	COLORE	S.IMB/UDV	UMV
400102311	27x32	22x30	4 (tondi) \varnothing 30		1/10	10
400102313	27x32	22x30	4 (tondi) \varnothing 30		1/10	10
400102299	27x32	22x30	4 (tondi) \varnothing 30		1/10	10
400102315	27x32	22x30	4 (tondi) \varnothing 30		1/10	10
400090369	27x32	22x30	4 (tondi) \varnothing 30		1/10	10

NEON

RACCOGLITORI AD ANELLI NEON

Realizzati in polipropilene opaco dai colori fluo con copertina flessibile. Disponibili in 4 colori: fucsia, giallo, arancio e verde. Formato interno 22x30 cm. con meccanismo a 4 anelli tondi \varnothing 15 mm.



- ✓ COLORI FLUO
- ✓ SUPERFICIE RESISTENTE ALL'ACQUA
- ✓ COPERTINA FLESSIBILE



CODICE	F.TO ESTERNO	F.TO INTERNO	ANELLI	COLORE	S.IMB/UDV	UMV
400102310	26x32	22x30	4 (tondi) \varnothing 15		1/20	20
400102312	26x32	22x30	4 (tondi) \varnothing 15		1/20	20
400102298	26x32	22x30	4 (tondi) \varnothing 15		1/20	20
400102314	26x32	22x30	4 (tondi) \varnothing 15		1/20	20
400066847	26x32	22x30	4 (tondi) \varnothing 15		1/20	20

RACCOGLITORI AD ANELLI NEON

NEON

Realizzati in cartone e rivestiti in carta stampata con finitura gofrata e verniciatura opaca. Colori fluo con interno in tinta. Disponibili in 4 colori: fucsia, giallo, arancio e verde. Formato interno 22x30 cm. con meccanismo a 4 anelli tondi ø 30 mm.



- ✓ COLORI FLUO
- ✓ TEXTURE GOFRATA
- ✓ SPECIALE VERNICIATURA ESTERNA

Favorit

CODICE	F.TO ESTERNO	F.TO INTERNO	ANELLI	COLORE	S.IMB/UDV	UMV
400050899	27x32	22x30	4 (tondi) ø30		1/10	10
400052714	27x32	22x30	4 (tondi) ø30		1/10	10
400052715	27x32	22x30	4 (tondi) ø30		1/10	10
400052716	27x32	22x30	4 (tondi) ø30		1/10	10
400052717	27x32	22x30	4 (tondi) ø30		1/24	24

RACCOGLITORI AD ANELLI FORMATI SPECIALI

Realizzati in PVC con l'anima di cartone. Disponibili in vari formati. Particolarmente indicati per l'archiviazione e la consultazione di documenti in formati speciali.



- ✓ APERTURA AD ALBUM O A LIBRO
- ✓ COPERTINA RIGIDA
- ✓ EXTRA PROTEZIONE

Favorit

CODICE	F.TO ESTERNO	F.TO INTERNO	ANELLI	COLORE	S.IMB/UDV	UMV
100460393	34,5x24 (ALBUM)	30x22	2 (tondi) ø25		1/2	2
100460473	35,5x44 (LIBRO)	30x42	4 (tondi) ø30		1/2	2
100500161	47,5x32 (ALBUM)	42x30	4 (tondi) ø30		1/2	2
100500162	40,5x53	35x50	4 (tondi) ø30		1/2	2

RACCOGLITORI AD ANELLI 2NDLIFE



Realizzati in polipropilene traslucido riciclato pre-consumo. Copertina flessibile, dalla moderna texture effetto ghiaccio. Disponibili in 4 colorazioni "fresche" e "nature": blu ghiaccio, trasparente cristallo, viola tempesta e verde acqua. Formato interno 22x30 cm. con meccanismo a 4 anelli tondi ø 30 mm.

TEXTURE
EFFETTO
GHIACCIO



- ✓ PP RICICLATO PRE-CONSUMO
- ✓ COLORI NATURALI
- ✓ ELEVATO SPESSORE



CODICE	F.TO ESTERNO	F.TO INTERNO	ANELLI	COLORE	S.IMB/UDV	UMV
400083570	28x32	22x30	4 (tondi) ø30		1/10	10
400083571	28x32	22x30	4 (tondi) ø30		1/10	10
400067713	28x32	22x30	4 (tondi) ø30		1/10	10



RACCOGLITORI AD ANELLI 2NDLIFE

Realizzati in polipropilene traslucido riciclato pre-consumo. Copertina flessibile, dalla moderna texture effetto ghiaccio. Disponibili in 4 colorazioni "fresche" e "nature": blu ghiaccio, trasparente cristallo, viola tempesta e verde acqua. Formato interno 21x29,7 cm. con meccanismo a 4 anelli tondi ø 15 mm.

TEXTURE
EFFETTO
GHIACCIO



- ✓ PP RICICLATO PRE-CONSUMO
- ✓ COLORI NATURALI



CODICE	F.TO ESTERNO	F.TO INTERNO	ANELLI	COLORE	S.IMB/UDV	UMV
400083568	24,5x31	21x29,7	4 (tondi) ø15		1/20	20
400083569	24,5x31	21x29,7	4 (tondi) ø15		1/20	20
400067711	24,5x31	21x29,7	4 (tondi) ø15		1/20	20

RACCOGLITORI AD ANELLI LUMINA

LUMINA

Realizzati in polipropilene trasparente colorato con speciale finitura rigata. Disponibili in 5 colori: arancio, fucsia, verde, azzurro e neutro. Formato interno 22x30 cm. con meccanismo a 4 anelli tondi \varnothing 30 mm.



FINITURA
RIGATA



- ✓ FINITURA RIGATA
- ✓ COLORI CLASSICI
- ✓ MASSIMA PROTEZIONE

Favorit



CODICE	F.TO ESTERNO	F.TO INTERNO	ANELLI	COLORE	S.IMB/UDV	UMV
400116632	27x32	22x30	4 (tondi) \varnothing 30		1/10	10
400083623	27x32	22x30	4 (tondi) \varnothing 30		1/10	10
400066845	27x32	22x30	4 (tondi) \varnothing 30		1/10	10

LUMINA

RACCOGLITORI AD ANELLI LUMINA

Realizzati in polipropilene trasparente colorato con speciale finitura rigata. Disponibili in 5 colori: arancio, fucsia, verde, azzurro e neutro. Formato interno 22x30 cm. con meccanismo a 4 anelli tondi \varnothing 15 mm.



FINITURA
RIGATA



- ✓ FINITURA RIGATA
- ✓ COLORI CLASSICI
- ✓ MASSIMA PROTEZIONE

Favorit

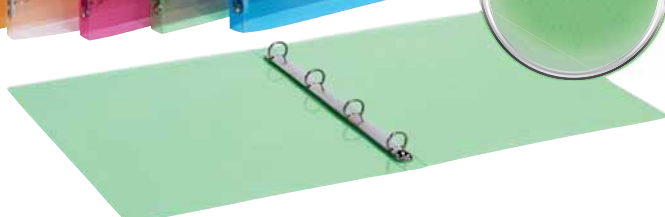

CODICE	F.TO ESTERNO	F.TO INTERNO	ANELLI	COLORE	S.IMB/UDV	UMV
400116630	26x32	22x30	4 (tondi) \varnothing 15		1/20	20
400083622	26x32	22x30	4 (tondi) \varnothing 15		1/20	20
400066844	26x32	22x30	4 (tondi) \varnothing 15		1/20	20

RACCOGLITORI PERSONALIZZABILI AD ANELLI LUMINA

LUMINA

Realizzati in polipropilene trasparente colorato con speciale finitura rigata. Copertina con tasca per la personalizzazione. Disponibili in 5 colori: arancio, fucsia, verde, azzurro e neutro. Formato interno 22x30 cm. con meccanismo a 4 anelli tondi \varnothing 30 mm.



FINITURA
RIGATA



- ✓ PERSONALIZZABILI
- ✓ FINITURA RIGATA
- ✓ MASSIMA PROTEZIONE



CODICE	F.TO ESTERNO	F.TO INTERNO	ANELLI	COLORE	S.IMB/UDV	UMV
100460714	27x32	22x30	4 (tondi) \varnothing 30		1/10	10
400116633	27x32	22x30	4 (tondi) \varnothing 30		1/10	10

LUMINA

RACCOGLITORI PERSONALIZZABILI AD ANELLI LUMINA

Realizzati in polipropilene trasparente colorato con speciale finitura rigata. Copertina con tasca per la personalizzazione. Disponibili in 5 colori: arancio, fucsia, verde, azzurro e neutro. Formato interno 22x30 cm. con meccanismo a 4 anelli tondi \varnothing 15 mm.



FINITURA
RIGATA



- ✓ PERSONALIZZABILI
- ✓ FINITURA RIGATA
- ✓ MASSIMA PROTEZIONE



CODICE	F.TO ESTERNO	F.TO INTERNO	ANELLI	COLORE	S.IMB/UDV	UMV
100460713	26x32	22x30	4 (tondi) \varnothing 15		1/20	20
400116631	26x32	22x30	4 (tondi) \varnothing 15		1/20	20

REGISTRATORI



Realizzati con materie prime di eccellente qualità, i registratori a leva si contraddistinguono per il design sempre moderno ed elegante e una elevata resistenza anche in condizioni di utilizzo particolarmente intenso.

REGISTRATORI UNICO CON CUSTODIA

UNICO®

Realizzati in polipropilene con l'anima di cartone da 2,2 mm. Vasta gamma di colori anche metallizzati per un archivio elegante e coordinato. Meccanismo a leva interno con pressino fermafogli. Custodia in cartone microonda accoppiato con carta stampata da 230 g/m². Porta etichetta sul dorso con etichetta personalizzabile e occhio ovale per facilitare l'estrazione.

- ✔ **COLORI BRILLANTI**
- ✔ **ETICHETTA PERSONALIZZABILE**
- ✔ **ELEVATA RESISTENZA E DURATA**
- ✔ **IDEALI PER UN ARCHIVIO COORDINATO**

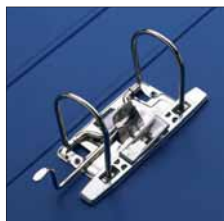

"UNICO" per le sue qualità, con il meccanismo a leva in acciaio inossidabile e con la robusta scatola protettiva in cartone microonda

"UNICO" per la sua semplicità e praticità d'uso con il foro ovale di estrazione e l'etichetta sul dorso

COMMERCIALE

CODICE	F.TO ESTERNO	F.TO INTERNO	DORSO	COLORE	S.IMB/UDV	UMV
100460491	28,5x33x6,5	23x30	5	■	1/12	12
100460493	28,5x33x6,5	23x30	5	■	1/12	12
100460494	28,5x33x6,5	23x30	5	■	1/12	12
100460495	28,5x33x6,5	23x30	5	■	1/12	12
100460496	28,5x33x6,5	23x30	5	■	1/12	12
100460497	28,5x33x9,5	23x30	8	■	1/12	12
100460498	28,5x33x9,5	23x30	8	■	1/12	12
100460499	28,5x33x9,5	23x30	8	■	1/12	12
100460500	28,5x33x9,5	23x30	8	■	1/12	12
100460501	28,5x33x9,5	23x30	8	■	1/12	12
100460502	28,5x33x9,5	23x30	8	■	1/12	12
100460503	28,5x33x9,5	23x30	8	■	1/12	12
100460504	28,5x33x9,5	23x30	8	■	1/12	12
100460505	28,5x33x9,5	23x30	8	■	1/12	12
100460506	28,5x33x9,5	23x30	8	■	1/12	12
100460507	28,5x33x9,5	23x30	8	■	1/12	12
100460508	28,5x33x9,5	23x30	8	■	1/12	12

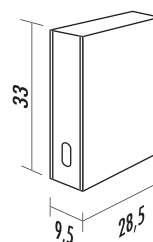
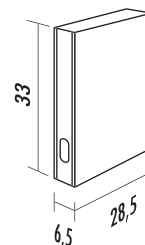

LEGALE

CODICE	F.TO ESTERNO	F.TO INTERNO	DORSO	COLORE	S.IMB/UDV	UMV
100460509	28,5x35x6,5	23x33	5	■	1/12	12
100460510	28,5x35x6,5	23x33	5	□	1/12	12
100460511	28,5x35x6,5	23x33	5	■	1/12	12
100460512	28,5x35x6,5	23x33	5	■	1/12	12
100460513	28,5x35x6,5	23x33	5	■	1/12	12
100460514	28,5x35x6,5	23x33	5	■	1/12	12
100460515	28,5x35x6,5	23x33	5	■	1/12	12
100460516	28,5x35x9,5	23x33	8	■	1/6	6
100460517	28,5x35x9,5	23x33	8	■	1/6	6
100460518	28,5x35x9,5	23x33	8	□	1/6	6
100460519	28,5x35x9,5	23x33	8	■	1/6	6
100460520	28,5x35x9,5	23x33	8	■	1/6	6
100460521	28,5x35x9,5	23x33	8	■	1/6	6
100460522	28,5x35x9,5	23x33	8	■	1/6	6
100460523	28,5x35x9,5	23x33	8	■	1/6	6
100460524	28,5x35x9,5	23x33	8	■	1/6	6
100460525	28,5x35x9,5	23x33	8	■	1/6	6
100460526	28,5x35x9,5	23x33	8	■	1/6	6
100460527	28,5x35x9,5	23x33	8	■	1/6	6
100460528	28,5x35x9,5	23x33	8	■	1/6	6
100460529	28,5x35x9,5	23x33	8	■	1/6	6
100460530	28,5x35x9,5	23x33	8	■	1/6	6
100460531	28,5x35x9,5	23x33	8	■	1/6	6

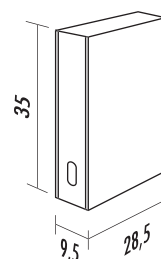
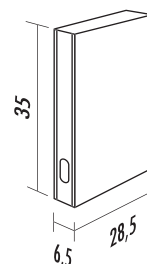

UNICO®

ETICHETTE UNICO 12

Confezione assortita di 12 etichette di diverso colore per registratori Unico dorso 8. Ideali per personalizzare l'archivio in modo colorato e funzionale.



☑ GAMMA COLORI COMPLETA
☑ PERSONALIZZABILI

CODICE	CONFEZIONE	DORSO	COLORE	S.IMB/UDV	UMV
100460583	12	8	■ ■ ■ ■ ■ ■ ■ ■ ■ ■ ■ ■	1/50	1

REGISTRATORI UNICO RADO

UNICO®

Realizzati in polipropilene con l'anima di cartone da 2,2 mm. Elevata stabilità grazie al sistema di chiusura Rado. Meccanismo a leva interno con pressino fermafogli. Porta etichetta sul dorso con etichetta personalizzabile e occhiello ovale per facilitare l'estrazione. Rinforzo metallico alla base.



"UNICO" per la sua semplicità e praticità d'uso con il foro ovale di estrazione e l'etichetta sul dorso

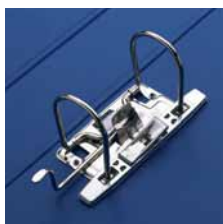

"UNICO" per le sue qualità, con il meccanismo a leva in acciaio inossidabile



- ✓ COLORI BRILLANTI
- ✓ ETICHETTA PERSONALIZZABILE
- ✓ ELEVATA RESISTENZA E DURATA
- ✓ IDEALI PER UN ARCHIVIO COORDINATO

LEGALE

CODICE	F.TO ESTERNO	F.TO INTERNO	DORSO	COLORE	S.IMB/UDV	UMV
100460482	28x34x5	23x33	5		1/20	20
100460483	28x34x5	23x33	5		1/20	20
100460484	28x34x8	23x33	8		1/20	20
100460486	28x34x8	23x33	8		1/20	20
100460487	28x34x8	23x33	8		1/20	20
100460488	28x34x8	23x33	8		1/20	20
100460489	28x34x8	23x33	8		1/20	20
100460490	28x34x8	23x33	8		1/20	20

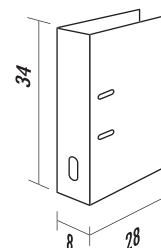
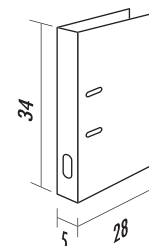

FASTENER PASSO 80 MM.

Sistema di rilegatura e archiviazione semplice ed economico. Consente di rilegare e archiviare documenti con foratura passo 80 mm.

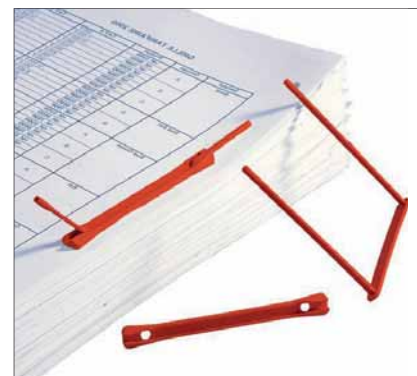
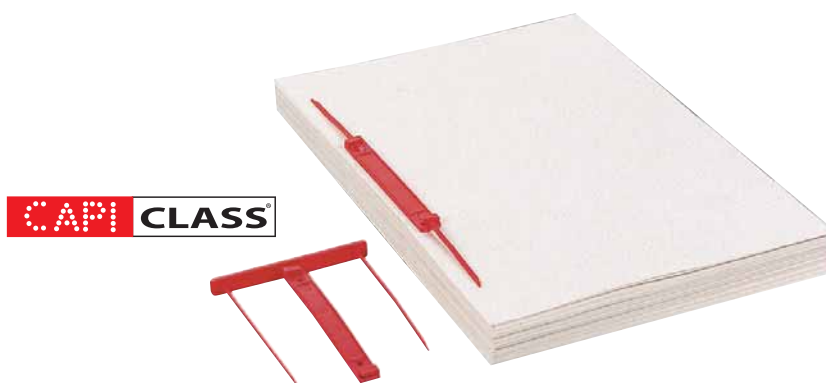

COD.400104361

CODICE	CONFEZIONE	PASSO	COLORE	S.IMB/UDV	UMV
400104361	100	80 mm.	■	1/100	1
100500010	50	80 mm.	■	1/50	1

CARI CLASS

FASTENER PASSO 80 MM.

Indispensabili per archiviare e conservare documenti con foratura **passo 80 mm**. Linguella **fermacarte** di colore oro.
Archiviabili nei raccoglitori con meccanismo **passo 60 e 80 mm**. Fascettati da 25 pz.



CODICE	CONFEZIONE	FORMATO	COLORE	S.IMB/UDV	UMV
100560048	25	3,8x15	□	1/4	4
100555016	25	3,8x15	■	1/4	4
100555012	25	3,8x15	■	1/4	4
100555009	25	3,8x15	■	1/4	4

DIVISORI



Favorit

DIVISORI NEUTRI

- In polipropilene
- Foratura universale
- Frontespizio personalizzabile

RISPETTA L'AMBIENTE
 STAMPATO RACCOLTA CARTA
 SACCHETTO RACCOLTA PLASTICA
 PAP 22 PP 5
 RACCOLTA DIFFERENZIATA
 Verifica le disposizioni del tuo Comune

400132502 www.favorit.it



Distribuito da Favorit S.p.A.
 Piazza Don Mapelli, 1 - 20099
 Sesto San Giovanni (MI) - Italy
 Made in EU



Elevata resistenza



Antistrappo



cm.

L'offerta dei divisori Favorit risponde a tutte le esigenze di formato, colore, indicizzazione e personalizzazione. I diversi materiali utilizzati, dal polipropilene ad alto spessore fino al cartoncino rinforzato, consentono di scegliere l'opzione ottimale per le diverse tipologie di utilizzo.



DIVISORI NEUTRI A 6 TACCHE

Realizzati in polipropilene da 120my per un uso intensivo. Foratura universale. 6 tacche neutre colorate. Frontespizio scrivibile. Disponibili nei formati A5, A4 e A4 maxi che è ideale per buste a foratura universale.



- ✓ ANTISTRAPPO
- ✓ COLORI COPRENTI
- ✓ FRONTESPIZIO PERSONALIZZABILE
- ✓ USO INTENSIVO QUOTIDIANO



CODICE	F.TO ESTERNO	F.TO INTERNO	TACCHE	S.IMB/UDV	UMV	
100500802	16x21	15x21	6 NEUTRE COLORATE	1/25	25	
400132501	22,5x29,7	21x29,7	6 NEUTRE COLORATE	1/25	25	
400132503	24x29,7	23x29,7	6 NEUTRE COLORATE	1/25	25	MAXI

DIVISORI NEUTRI A 12 TACCHE

Realizzati in polipropilene da 120my per un uso intensivo. Foratura universale. 12 tacche neutre colorate. Frontespizio scrivibile. Disponibili nei formati A4 e A4 maxi che è ideale per buste a foratura universale.



- ✓ ANTISTRAPPO
- ✓ COLORI COPRENTI
- ✓ FRONTESPIZIO PERSONALIZZABILE
- ✓ USO INTENSIVO QUOTIDIANO



CODICE	F.TO ESTERNO	F.TO INTERNO	TACCHE	S.IMB/UDV	UMV	
400132500	22,5x29,7	21x29,7	12 NEUTRE COLORATE	1/25	25	
400132502	24x29,7	23x29,7	12 NEUTRE COLORATE	1/25	25	MAXI

DIVISORI NUMERICI 1-12 A 12 TACCHE

Realizzati in polipropilene da 120my per un uso intensivo.
Foratura universale. 12 tacche numeriche colorate.
Frontespizio scrivibile. Disponibili nel formato A4.

- ✔ ANTISTRAPPO
- ✔ FRONTESPIZIO PERSONALIZZABILE
- ✔ USO INTENSIVO QUOTIDIANO



CODICE	F.TO ESTERNO	F.TO INTERNO	TACCHE	S.IMB/UDV	UMV
400132468	22,5x29,7	21x29,7	12 (1-12) COLORATE	1/25	25

DIVISORI NUMERICI 1-31 A 31 TACCHE

Realizzati in polipropilene da 120my per un uso intensivo.
Foratura universale. 31 tacche numeriche colorate.
Frontespizio scrivibile. Disponibili nel formato A4.



- ✔ ANTISTRAPPO
- ✔ FRONTESPIZIO PERSONALIZZABILE
- ✔ USO INTENSIVO QUOTIDIANO



CODICE	F.TO ESTERNO	F.TO INTERNO	TACCHE	S.IMB/UDV	UMV
400132469	22,5x29,7	21x29,7	31 (1-31) COLORATE	1/25	25

DIVISORI ALFABETICI A-Z A 20 TACCHE

Realizzati in polipropilene da 120my per un uso intensivo.
Foratura universale. 20 tacche alfabetiche colorate. Frontespizio scrivibile.
Disponibili nei formati A4 e A4 maxi che è ideale per buste a foratura universale.

- ✔ ANTISTRAPPO
- ✔ FRONTESPIZIO PERSONALIZZABILE
- ✔ USO INTENSIVO QUOTIDIANO



CODICE	F.TO ESTERNO	F.TO INTERNO	TACCHE	S.IMB/UDV	UMV
400132466	22,5x29,7	21x29,7	20 (A-Z) COLORATE	1/25	25
400132467	24x29,7	23x29,7	20 (A-Z) COLORATE	1/25	25

MAXI

DIVISORI ALFABETICI A-Z A 20 TACCHE

Realizzati in polipropilene grigio da 120my per un uso intensivo. Foratura universale. 20 tacche alfabetiche. Disponibili in 4 formati differenti.

- ✓ ANTISTRAPPO
- ✓ COLORE COPRENTE
- ✓ USO INTENSIVO QUOTIDIANO



CODICE	F.TO ESTERNO	F.TO INTERNO	TACCHE	S.IMB/UDV	UMV	
400006682	16,5x21	15x21	20 (A-Z) GRIGIE	1/25	25	
400006681	23,2x30,5	21x29,7	20 (A-Z) GRIGIE	1/25	25	
400006691	25x30,5	22x30	20 (A-Z) GRIGIE	1/25	25	
400006685	24,5x30,5	23x30,5	20 (A-Z) GRIGIE	1/25	25	MAXI

DIVISORI NUMERICI A 12 E 31 TACCHE

Realizzati in polipropilene grigio da 120my per un uso intensivo. Foratura universale. 12 - 31 tacche numeriche. Formato A4.

- ✓ ANTISTRAPPO
- ✓ COLORE COPRENTE
- ✓ USO INTENSIVO QUOTIDIANO



CODICE	F.TO ESTERNO	F.TO INTERNO	TACCHE	S.IMB/UDV	UMV	
400006686	23,2x30,5	21x29,7	12 (1-12) GRIGIE	1/25	25	
400006684	23,2x30,5	21x29,7	31 (1-31) GRIGIE	1/15	15	

DIVISORI ANNUALI GEN-DIC A 12 TACCHE

Realizzati in polipropilene grigio da 120my per un uso intensivo. Foratura universale. Composti da 12 tacche con i mesi GEN-DIC. Formato utile per l'archiviazione di buste a foratura universale.

- ✓ ANTISTRAPPO
- ✓ COLORE COPRENTE
- ✓ USO INTENSIVO QUOTIDIANO



CODICE	F.TO ESTERNO	F.TO INTERNO	TACCHE	S.IMB/UDV	UMV	
400006692	24,5x30,5	23x30,5	12 (GEN-DIC) GRIGIE	1/25	25	MAXI

DIVISORI NEUTRI A 6 E 12 TACCHE

Realizzati in polipropilene grigio da 120my per un uso intensivo. Foratura universale. 6, 12 tacche neutre e cartoncino stampato e fustellato per la personalizzazione delle tacche.

- ✓ TACCHE PERSONALIZZABILI
- ✓ BORDI COLORATI
- ✓ ANTISTRAPPO
- ✓ COLORE COPRENTE
- ✓ USO INTENSIVO QUOTIDIANO



CODICE	F.TO ESTERNO	F.TO INTERNO	TACCHE	S.IMB/UDV	UMV
400006687	24,2x30,5	22x30	6 PERSONALIZZABILI	1/50	50
400006688	24,2x30,5	22x30	12 PERSONALIZZABILI	1/25	25

DIVISORI NEUTRI A 6 E 12 TACCHE

Realizzati in cartoncino da 225g/m² colorato in 6 differenti colori, con foratura universale. 6 o 12 tacche neutre.



- ✓ TACCHE PERSONALIZZABILI
- ✓ ARCHIVIAZIONE PER COLORE
- ✓ MASSIMA RESISTENZA



CODICE	F.TO ESTERNO	F.TO INTERNO	TACCHE	S.IMB/UDV	UMV
100204883	22,5x30	21x29,7	6 NEUTRE COLORATE	1/20	20
100204882	22,5x30	21x29,7	12 NEUTRE COLORATE	1/20	20

DIVISORI NEUTRI RINFORZATI A 6 E 12 TACCHE

Realizzati in cartoncino rigido da 220g/m². Banda trasparente antistrappo su tacche e foratura. Formato A4 maxi. Colori brillanti.

- ✓ TACCHE RISCRIVIBILI
- ✓ COLORI BRILLANTI
- ✓ ANTISTRAPPO
- ✓ USO INTENSIVO QUOTIDIANO



CODICE	F.TO ESTERNO	F.TO INTERNO	TACCHE	S.IMB/UDV	UMV
400132504	22,5x29,7	23x29,7	6 NEUTRE COLORATE	1/20	20 MAXI
400132505	22,5x29,7	23x29,7	12 NEUTRE COLORATE	1/20	20 MAXI

PORTA
BLOCCHI
+ PORTA
DOCUMENTI

PORTA BLOCCHI

Struttura in cartone rigido rivestito in polipropilene.
Molla in plastica nera con portapenne.



- ✓ ELEVATA RESISTENZA
- ✓ MASSIMA LEGGEREZZA
- ✓ PRATICITÀ D'USO



CODICE	F.TO ESTERNO	F.TO INTERNO	COLORE	S.IMB/UDV	UMV
100460198	25x34	22x30	■	1/12	12
100460200	25x34	22x30	■	1/12	12

PORTA BLOCCHI A 2 ANTE

Struttura in cartone rigido rivestito da PVC espanso. Molla in metallo di colore nero. Tasca interna e portapenne. Apertura a libro.



- ✓ ELEVATA RESISTENZA
- ✓ MASSIMA RISERVATEZZA
- ✓ COLORI CLASSICI



CODICE	F.TO ESTERNO	F.TO INTERNO	COLORE	S.IMB/UDV	UMV
100460188	25x35	22x32	■	1/5	5
100460189	25x35	22x32	■	1/5	5

PORTA CARDS A 2 TASCHE

Realizzati in PVC semi trasparente con 2 tasche. Il cod. 100500084 possiede 2 ante con apertura all'interno lato lungo e asola interna per facilitare l'estrazione della carta. Il cod. 100500082 possiede 2 tasche sagomate con apertura superiore lato lungo mentre il cod. 100500087 è come il precedente ma con tasche semplici. Proteggono carte di credito, patente, bancomat, codice fiscale, ecc. Confezione espositore.



Cod. 100500084

Cod. 100500082

Cod. 100500087

- ✓ EXTRA PROTEZIONE
- ✓ FACILE INSERIMENTO



CODICE	CONFEZIONE	F.TO ESTERNO	F.TO INTERNO	TIPOLOGIA	S.IMB/UDV	UMV
100500084	50	9,5x6	8,5x5,4	2 ANTE CON ASOLA	1/1	1
100500082	50	9,5x6,5	8,5x5,4	2 TASCHE SAGOMATE	1/1	1
100500087	50	9,5x6,5	8,5x5,4	2 TASCHE	1/1	1

PORTA CARDS A 6 TASCHE

Realizzati in PVC colorato con 6 tasche interne trasparenti.



- ✓ FORMATO TASCABILE
- ✓ COLORI CLASSICI
- ✓ COPERTINA FLESSIBILE



CODICE	CONFEZIONE	F.TO ESTERNO	F.TO INTERNO	COLORE	S.IMB/UDV	UMV
100460170	25	11x7,5	8,5x5,4		1/1	1

PORTA CARDS RIGIDI

Realizzati in materiale plastico rigido ad alto spessore semi trasparente. Apertura sul lato corto e asola per facilitare l'inserimento e la fuoriuscita della carta. Indicati per proteggere carte di credito, bancomat, codice fiscale, schede telefoniche, ecc.

- ✓ EXTRA PROTEZIONE
- ✓ FACILE INSERIMENTO



CODICE	CONFEZIONE	F.TO ESTERNO	F.TO INTERNO	COLORE	S.IMB/UDV	UMV
100500080	100	8,8x5,7	8,5x5,4		1/1	1
100500081	100	8,8x5,7	8,5x5,4		1/1	1

PORTA CARTA D'IDENTITÀ

Realizzati in PVC trasparente. "C. IDENTITÀ" stampato a caldo sulla copertina. Apertura a libro. Confezione espositore.



- ✓ MASSIMA LEGGEREZZA
- ✓ EXTRA PROTEZIONE
- ✓ PERFETTA LEGGIBILITÀ



CODICE	CONFEZIONE	F.TO ESTERNO	F.TO INTERNO	COLORE	S.IMB/UDV	UMV
100500073	50	16,5x12,5	16x11,5		1/2	2

PORTA NOME CON CLIP CON APERTURA LATERALE

Realizzati in PVC trasparente con apertura laterale.
Clip in metallo cromato per il fissaggio.
Comprendono un cartoncino scrivibile.



- ✓ MASSIMA LEGGEREZZA
- ✓ PERFETTA LEGGIBILITÀ
- ✓ FISSAGGIO SICURO

Favorit

CODICE	CONFEZIONE	F.TO ESTERNO	F.TO INTERNO	COLORE	S.IMB/UDV	UMV	
100460581	5	11x7	10,7x6,2		1/20	20	CON CAVALLOTTO

PORTA NOME CON APERTURA SUPERIORE

Realizzati in PVC trasparente con apertura superiore.
Clip in plastica nera per il fissaggio.
Cartoncino non incluso.



- ✓ MASSIMA LEGGEREZZA
- ✓ PERFETTA LEGGIBILITÀ
- ✓ FISSAGGIO SICURO

Favorit

CODICE	CONFEZIONE	F.TO ESTERNO	F.TO INTERNO	COLORE	S.IMB/UDV	UMV	
100460578	50	9,5x6,4	9x6		1/2	2	

PORTA NOME RIGIDI CON CLIP

Realizzati in materiale plastico rigido ad alto spessore semi trasparente. Apertura sul lato corto e asola per facilitare l'inserimento e la fuoriuscita del documento. Molla in plastica nera. Confezione espositore.



- ✓ FISSAGGIO SICURO
- ✓ PERFETTA LEGGIBILITÀ
- ✓ ASOLA DI ESTRAZIONE FACILITATA



CODICE	CONFEZIONE	F.TO ESTERNO	F.TO INTERNO	COLORE	S.IMB/UDV	UMV
100500189	100	9x5,8	8,5x5,4		1/1	1

PORTA NOME DA VALIGIA

Realizzati in PVC trasparente ad alto spessore. Comprendono un cartoncino scrivibile sui 2 lati.

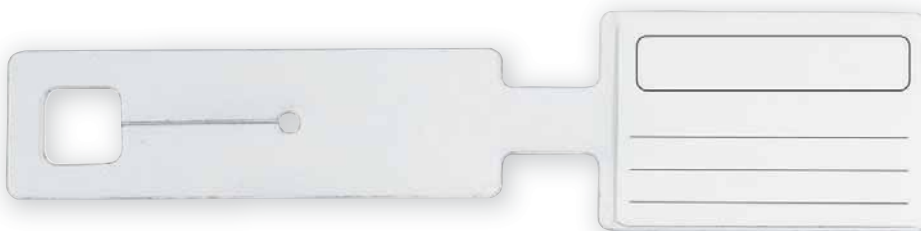

- ✓ FISSAGGIO SICURO
- ✓ EXTRA PROTEZIONE
- ✓ PERFETTA LEGGIBILITÀ



CODICE	CONFEZIONE	F.TO ESTERNO	F.TO CARTONCINO	COLORE	S.IMB/UDV	UMV
100460576	50	24,5x6	8x5,5		1/2	2

SPEDIZIONE



Per una spedizione semplice e in totale sicurezza, Favorit presenta 2 gamme "premium quality" dalle caratteristiche uniche e distintive. Materiali di alta qualità, formati e confezioni adatti ad ogni esigenza e massima attenzione alla protezione del contenuto definiscono il successo di queste linee.

www.favorit.it

BUSTE ADESIVE PER SPEDIZIONI SPEEDY DOC

SPEEDY-DOC

Buste trasparenti in polipropilene o in polietilene a bassa densità. Adesivo multi-superficie nella parte posteriore. Disponibili nei più comuni formati adatti alla spedizione. Inserimento dall'alto con speciale chiusura che evita la fuoriuscita dei documenti. NUOVO PT inserimento laterale.



C5 **PP**



C5 NEUTRO **PP**



C6



LD

- ✓ MASSIMA SICUREZZA
- ✓ RESISTENTI ALL'ACQUA
- ✓ EXTRA PROTEZIONE



C5 **PP**



C5 NEUTRO **PP**



NUOVO PT



PT



C4

CODICE	CONFEZIONE	TIPOLOGIA	F.TO ESTERNO	F.TO INTERNO	S.IMB/UDV	UMV	
100500098	100	C5	24x17,5	23x16,5	1/10	10	POLIPROPILENE
40089730	1000	C5	24x17,5	23x16,5	1/1	1	POLIPROPILENE
100500099	250	C5 NEUTRO	24x17,5	23x16,5	1/4	4	POLIPROPILENE
40089731	1000	C5 NEUTRO	24x17,5	23x16,5	1/1	1	POLIPROPILENE
100500100	100	C6	17,5x13,5	16,5x11	1/10	10	POLIETILENE
100500102	100	LD	24x13,5	23x11	1/10	10	POLIETILENE
100500097	100	NUOVO PT	27,5x18	22,5x16	1/10	10	POLIETILENE
100500101	100	PT	19,7x14,6	19x12,5	1/10	10	POLIETILENE
100500103	50	C4	34x24,8	31x23	1/10	10	POLIETILENE

FAVORITSAFE

BUSTE DI SICUREZZA PER SPEDIZIONI FAVORITSAFE

Realizzate in polietilene a bassa densità, opaco da 70 my. Colore bianco all'esterno e nero all'interno. FAVORITSAFE è la linea di buste per la spedizione di documenti riservati e di valore. La chiusura di sicurezza protegge il contenuto da intrusioni indesiderate. **Codice a barre univoco stampato su ogni busta** che ne permette la registrazione, la lettura digitale e la rende unica. Patella **protettiva con adesivo permanente irreversibile** che mostra eventuali manomissioni. Antistrappo e resistenti all'acqua.

RESISTENTI
AL FREDDORESISTENTI
AL CALDORESISTENTI
ALL'ACQUA

- ✓ CHIUSURA CON ADESIVO IRREVERSIBILE
- ✓ MASSIMA SICUREZZA
- ✓ EXTRA PROTEZIONE

CODICE	CONFEZIONE	TIPOLOGIA	F.TO ESTERNO	F.TO INTERNO	S.IMB/UDV	UMV
100500104	25	C5	24,8x17,6	22,5x16	1/20	20
100500105	25	C4	34,5x23,6	32,5x22,5	1/20	20
100500106	25	B4	38,8x25	36,5x24,5	1/20	20

CARTELLE
SOSPESSE



Una linea completa di cartelle sospese che forniscono una soluzione a qualsiasi necessità di utilizzo. Ogni singolo prodotto, dall'ideazione alla scelta dei materiali fino allo sviluppo e alla produzione finale, attraversa scrupolosi controlli di qualità e analisi nel completo rispetto di tutte le normative europee.

CARTELLE SOPESE

CARTELLE SOPESE PER CASSETTO ULTIMATE®



Realizzate in cartoncino kraft di colore arancio da 250 g/m². 100% carta riciclata. Sistema di collegamento in continuo con bottoni a pressione ultra resistenti per evitare la perdita dei documenti e la caduta delle cartelle sospese. Barrette in metallo con ganci rivestiti in plastica per facilitarne lo scorrimento. Porta etichette lenticolari lato lungo superiore per facilitare la lettura.

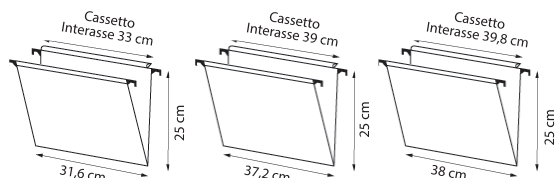

- ✓ ELEVATA RESISTENZA
- ✓ PRATICITÀ D'USO
- ✓ IDEALI PER USO INTENSIVO



COLLEGAMENTO IN CONTINUO

CODICE	F.TO ESTERNO	INTERASSE	FONDO	COLORE	S.IMB/UDV	UMV
100330270	31,6x25	COMMERCIALE 33	V	■	1/25	25
100330272	31,6x25	COMMERCIALE 33	U 30 mm.	■	1/25	25
100330312	37,2x25	LEGALE 39	V	■	1/25	25
100330314	37,2x25	LEGALE 39	U 30 mm.	■	1/25	25
100330327	38x25	LEGALE 39,8	V	■	1/25	25



CARTELLE SOPESE PER ARMADIO ULTIMATE®

Realizzate in cartoncino kraft di colore arancio da 250 g/m². 100% carta riciclata. Sistema di collegamento in continuo con bottoni a pressione ultra resistenti per evitare la perdita dei documenti e la caduta delle cartelle sospese. Barrette in metallo con ganci rivestiti in plastica per facilitarne lo scorrimento. Porta etichette lenticolari lato corto laterale per facilitare la lettura.



COLLEGAMENTO IN CONTINUO

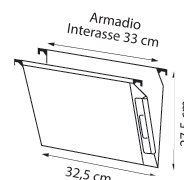

- ✓ ELEVATA RESISTENZA
- ✓ PRATICITÀ D'USO
- ✓ IDEALI PER USO INTENSIVO

CODICE	F.TO ESTERNO	INTERASSE	FONDO	COLORE	S.IMB/UDV	UMV
100330473	32,5x27,5	COMMERCIALE 33	V	■	1/25	25
100330475	32,5x27,5	COMMERCIALE 33	U 30 mm.	■	1/25	25

CARTELLE SOSPESSE PER CASSETTO DEFI



Cartelle sospese per cassetto linea DEFI. Realizzate in cartoncino kraft colore arancio da 230g/m². Resistenti barrette di sospensione in metallo. Porta etichette lenticolari lato lungo superiore per facilitare la lettura. Fondo a U con base rinforzata.

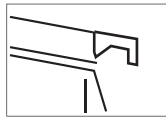
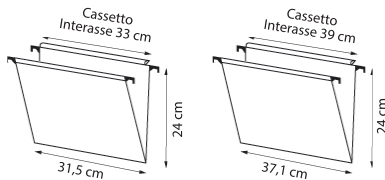

BARRETTE DI SOSPENSIONE IN METALLO

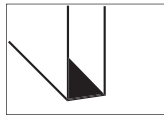

FONDO A U CON BASE RINFORZATA



CODICE	F.TO ESTERNO	INTERASSE	FONDO	COLORE	S.IMB/UDV	UMV
400126765	31,5x24	COMMERCIALE 33	V		1/25	25
400126767	31,5x24	COMMERCIALE 33	U 30 mm.		1/25	25
400126811	37,1x24	LEGALE 39	V		1/25	25
400126812	37,1x24	LEGALE 39	U 30 mm.		1/25	25



CARTELLE SOSPESSE PER ARMADIO DEFI

Cartelle sospese per armadio linea DEFI. Realizzate in cartoncino kraft colore arancio da 230g/m². Resistenti barrette di sospensione in metallo con sistema di collegamento in continuo per il perfetto trattenimento dei documenti. Porta etichette lenticolari lato corto laterale per facilitare la lettura. Fondo a U con base rinforzata.

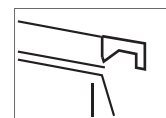
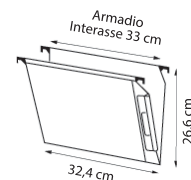

BARRETTE DI SOSPENSIONE IN METALLO



FONDO A U CON BASE RINFORZATA

CODICE	F.TO ESTERNO	INTERASSE	FONDO	COLORE	S.IMB/UDV	UMV
400126814	32,4x26,6	COMMERCIALE 33	V		1/25	25
400126817	32,4x26,6	COMMERCIALE 33	U 30 mm.		1/25	25

CARTELLE SOSPESSE PER CASSETTO POLYPRO DESIGN

POLYPRO DESIGN

Realizzate in polipropilene trasparente in 4 tonalità di colori con alternanza di finiture satinata e lucida. Lavabili. Massima resistenza. Sistema di montaggio rinforzato e collegamento con bottoni a pressione. Barrette in acciaio armonico. Porta etichette lenticolari lato lungo superiore.

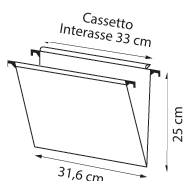

- ✓ ELEVATA RESISTENZA
- ✓ SUPERFICIE LAVABILE
- ✓ IDEALI PER USO INTENSIVO



TEXTURE RIGATA LUCIDA

CODICE	F.TO ESTERNO	INTERASSE	FONDO	COLORE	S.IMB/UDV	UMV
100330406	31,6x25	COMMERCIALE 33	V		1/10	10

POLYPRO DESIGN

CARTELLE SOSPESSE PER ARMADIO POLYPRO DESIGN

Realizzate in polipropilene trasparente in 4 tonalità di colori con alternanza di finiture satinata e lucida. Lavabili. Massima resistenza. Sistema di montaggio rinforzato e collegamento con bottoni a pressione. Barrette in acciaio armonico. Porta etichette lenticolari lato corto laterale.



TEXTURE RIGATA LUCIDA

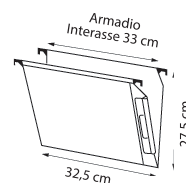

- ✓ ELEVATA RESISTENZA
- ✓ SUPERFICIE LAVABILE
- ✓ IDEALI PER USO INTENSIVO

CODICE	F.TO ESTERNO	INTERASSE	FONDO	COLORE	S.IMB/UDV	UMV
100330599	32,5x27,5	COMMERCIALE 33	V		1/10	10



CARTELLE SOSPESSE PER CASSETTO ULTIMATE®

Realizzate in polipropilene opaco di alta qualità ed elevato spessore. Fondo a "U" antiscivolo rinforzato adatto per l'archivio di documenti pesanti. Sistema di montaggio in continuo con rivetti metallici. Porta etichette lenticolari lato lungo superiore.

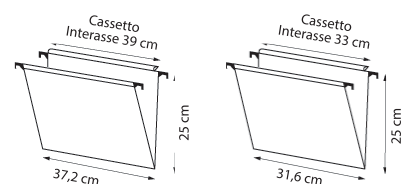

- ✓ ELEVATA RESISTENZA
- ✓ SUPERFICIE LAVABILE
- ✓ FONDO ANTISCIVOLO
- ✓ IDEALI PER USO INTENSIVO

CODICE	F.TO ESTERNO	INTERASSE	FONDO	COLORE	S.IMB/UDV	UMV
100330415	37,2x25	LEGALE 39	U 30 mm.		1/10	10
100330377	31,6x25	COMMERCIALE 33	U 30 mm.		1/10	10

OXFORD

il brand che rivoluziona il mondo dei blocchi e quaderni



Il marchio OXFORD contraddistinto dai suoi due leoni, sinonimo di forza e sicurezza in se stessi, è leader europeo nel mercato dei blocchi e quaderni per la scuola e l'ufficio. Da oltre un secolo alla ricerca dell'eccellenza e dell'innovazione, col marchio Oxford creiamo articoli ispirati alle future generazioni e dotati del potere digitale.

Attraverso l'unicità dei nostri prodotti, realizzati con la speciale carta Optik Paper® e l'app Scribzee®, rivoluzioneremo la scrittura.

#1

OXFORD si è evoluto in marchio leader di mercato in Europa dei blocchi e quaderni



ECOLABEL

Il primo marchio in Europa ad essersi aggiudicato nel 2016 il riconoscimento di marchio europeo di qualità ecologica per i suoi prodotti



2 /SEC

Ogni secondo 2 quaderni OXFORD vengono venduti in tutto il mondo

**OPTIK
PAPER** 

Feel the difference

100%

La speciale carta OPTIK PAPER® usata nei prodotti OXFORD



3x

Se tutte le pagine dei prodotti OXFORD realizzati in un anno venissero messe una accanto all'altra, si coprirebbe 3 volte la distanza dalla terra alla luna



scribzee

COMPATIBILE

La maggior parte dei prodotti OXFORD è compatibile con l'app gratuita SCRIBZEE®

www.my-oxford.com



CARTA OPTIK PAPER®, qualità incomparabile

Oxford crede che ognuno meriti di usare carta di alta qualità nella vita di tutti i giorni e nel 1990 definisce la qualità unica della sua carta e le conferisce il marchio OPTIK PAPER®. La carta OPTIK PAPER® offre un'esperienza di scrittura ad alta definizione che consente un comfort reale quando si scrive o si legge. La punta della penna scorre con fluidità sulla pagina e la scrittura è perfettamente definita e senza sbavature.

In ogni circostanza, qualunque sia la cosa da scrivere, OPTIK PAPER® riprodurrà la vostra scrittura con la massima precisione.



Feel the difference

OPTIK PAPER®, UNO STANDARD QUALITATIVO UNICO

BIANCHISSIMA

Una bianchezza ottimizzata per offrire il miglior contrasto nella lettura. Il suo punto di bianco è stato calibrato nella corretta scala in modo da garantire il miglior contrasto tra la bianchezza della carta e la nitidezza della rigatura, senza essere troppo luminoso e prevenendo l'affaticamento degli occhi. Questo è il perfetto bilanciamento della carta OPTIK PAPER®.

RESISTENTE

Carta estremamente robusta, resistente a strappi e a cancellature ripetute, adatta ad un uso intenso.

SATINATA

Una superficie satinata e liscia sulla quale la punta della penna scorre con una perfetta fluidità.

L'INCHIOSTRO NON ATTRAVERSA LA PAGINA

L'inchiostro non si disperde nelle fibre della carta e quindi non attraversa la pagina, in questo modo si può liberamente scrivere su entrambe le pagine del foglio.



La carta è una risorsa sostenibile per il pianeta: è naturale, rinnovabile e biodegradabile e l'ambizione di OXFORD è sempre stata quella di ridurre l'impatto ambientale nell'intero ciclo di vita dei suoi prodotti di carta senza compromettere i propri standard di eccellenza. Questo è il motivo per cui molti quaderni ottengono la certificazione European Ecolabel (EU Flower).



il tuo compagno di studio

Scribzee® è un'app gratuita per smartphone compatibile con i quaderni OXFORD. Combinando il mondo della carta (scrib) con i poteri del digitale (zee), **scribzee®** accompagna gli studenti durante tutto l'anno scolastico. Tutti gli appunti presi in classe e i testi scritti sui quaderni Oxford possono essere scansionati, salvati, archiviati, visualizzati e condivisi in formato PDF o JPG in pochi clic e sono consultabili ovunque e in qualsiasi momento.

1 **SCANSIONA** i tuoi appunti usando i marcatori sulla pagina

2 **SALVALI** nel cloud gratuito Oxford

3 **ORGANIZZALI** in cartelle

4 **CONDIVIDILI** in formato PDF o JPG

5 **RIVEDILI** facilmente ovunque ti trovi

scribzee novità per il 2023

Scribzee® ha un look completamente nuovo! L'app **scribzee®** è stata completamente riprogettata per soddisfare le aspettative degli utenti nel miglior modo possibile. Sviluppata dal team di **scribzee®** con sede in Francia, l'app ha ora un design e una navigazione nuovi, più moderni e snelli, oltre a molte nuove funzionalità tutte da scoprire.

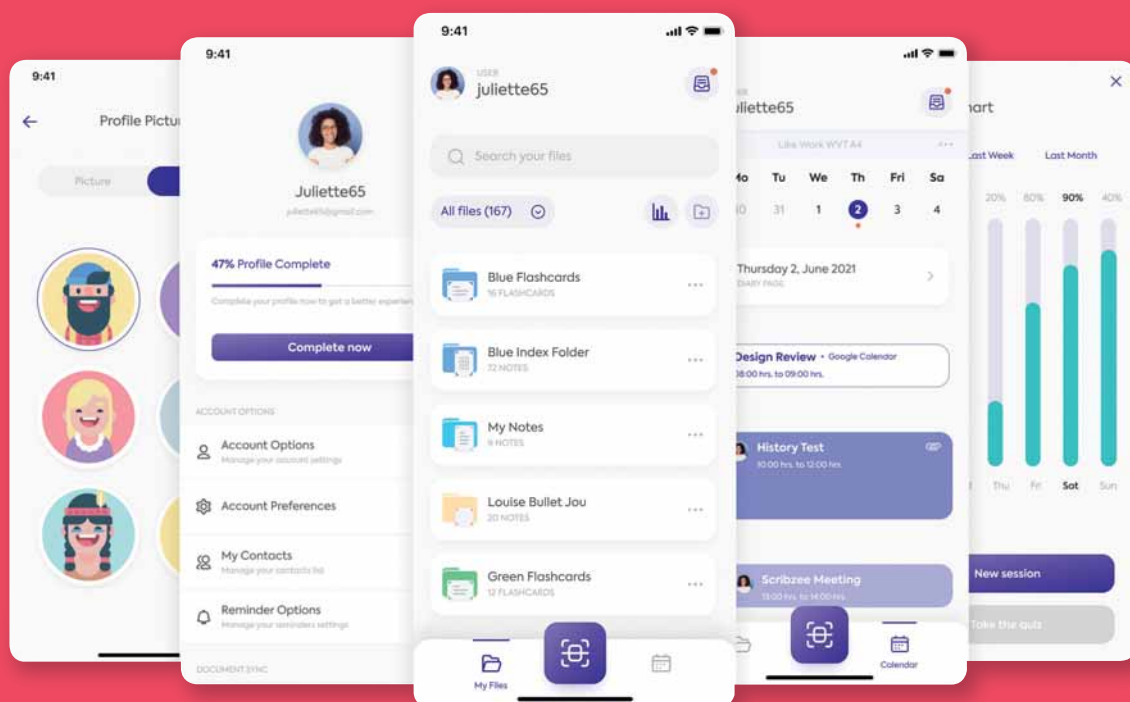

www.scribzee.com

SCARICA L'APP SCRIBZEE®
GRATUITAMENTE SU:



SCARICA
GRATUITAMENTE
L'APP SCRIBZEE®

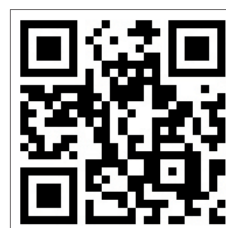

SCOPRI
L'APP SCRIBZEE®

scribzee *per lo studente*

Con **scribzee**® hai tutti gli strumenti di cui hai bisogno per tenere il passo con i tuoi studi e per affrontare al meglio i compiti in classe o gli esami.

Scansiona e studia

Scrivere è il modo migliore per memorizzare. Per continuare a imparare, acquisisci tutte le tue note con il telefono e accedi ad esse H24. Con **scribzee**®, la scansione è di alta qualità e nelle stesse proporzioni della pagina reale grazie ai marcatori presenti agli angoli della pagina. La pagina viene allineata verticalmente e orizzontalmente, si ha una ottimizzazione dei livelli di contrasto e luminosità e così gli appunti scansionati sono sempre chiari e ben leggibili.

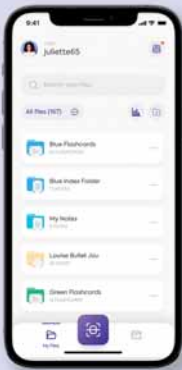
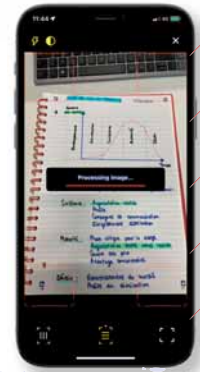

Impara ovunque, in qualsiasi momento

Ripassare regolarmente le lezioni è il modo migliore per assicurarsi che le conoscenze rimangano fresche nella tua mente. Grazie a **scribzee**®, gli appunti si possono organizzare per argomento o materia, creando le differenti cartelle. Inoltre, con **scribzee**® è possibile cambiare l'ordine delle pagine, aggiungere foto dallo smartphone per completare gli appunti, importare gli appuntamenti dal calendario del proprio smartphone e molto altro ancora. Tutti i tuoi appunti saranno così sempre con te, ovunque tu sia.

Controlla a che punto sei col ripasso

Assegna uno stato a ciascuna pagina di note man mano che la revisione procede. Da "Dai un'occhiata" a "Ce l'hai fatta!", questi stati ti aiutano ad organizzarti quando studi. Ogni stato ha un colore assegnato, comodo per rilevare su quali note devi ancora lavorare!



Non dimenticare mai più i compiti importanti o le scadenze dello studio

Puoi assegnare un avviso a ciascuna delle tue note in modo che **scribzee**® possa ricordarti gli appunti da rivedere e le tue scadenze.

Gli esami si avvicinano e hai bisogno di organizzare il tuo programma di studio?

Crea un calendario per ripassare aggiungendo slot per ogni argomento. Per risparmiare tempo, puoi persino allegare gli appunti che desideri studiare a ciascuna sessione di studio.

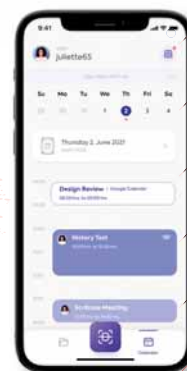

Trova le tue note in pochi secondi

Con la funzione di ricerca è possibile ritrovare facilmente gli appunti utilizzando il motore di ricerca integrato che va a cercare o il contenuto scritto o le parole contenute nel titolo del documento. Per trovare i tuoi appunti ancora più velocemente inserisci al loro interno una parola chiave. **Scribzee**® li recupera mostrandoteli sullo schermo.

Ogni aspetto di questa innovazione, che è offerto dalla tecnologia OCR e dall'intelligenza artificiale, è stato sviluppato internamente dal nostro team di Ricerca e Sviluppo.

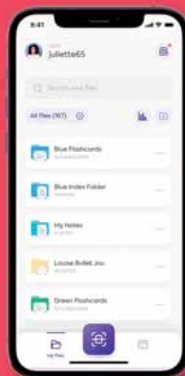

Seleziona la barra di ricerca

Digita un termine di ricerca

Visualizza la tua nota

Condividi i tuoi appunti all'interno dell'app

Si possono condividere copie degli appunti anche all'interno di **scribzee**® inviando documenti scansionati da un account **scribzee**® direttamente ad un altro account. In questo modo, si permette ai propri amici di beneficiare di tutte le funzionalità dell'app, come organizzare in cartelle, aggiungere immagini, ecc.



I consigli per ripassare a portata di mano

Ottieni suggerimenti per lo studio. All'interno del nuovo centro notifiche di **scribzee**® troverai le tecniche di studio che funzionano per te, suggerimenti su come scrivere un piano per ripassare o su come rivedere le tue note, tutto in un unico posto.

I tuoi appunti sempre al sicuro

Gli appunti scansionati vengono memorizzati su un cloud sicuro, illimitato e gratuito, lasciando libero lo spazio sulla galleria fotografica dello smartphone. Gli appunti sono crittografati e accessibili solo con login e password dell'account. Una sicurezza anche se si dovesse perdere lo smartphone.



scribzee *per il professionista*

Utilizzato anche per business, **scribzee**® consente agli utenti professionali di recuperare sul proprio smartphone i propri appunti in modo rapido e semplice, con pochi clic.

Il tuo ufficio nel tuo smartphone

Immortala le tue idee su carta, salvandole dall'essere dimenticate per sempre. **Scribzee**® è ideale per chi deve lavorare a dei progetti a lungo termine, a delle ricerche o per chi ha incontri cadenzati.

Raccogli e organizza

Raccogli tutte le tue note importanti in un unico posto centralizzato. Organizza i tuoi appunti e rivedili prima dei tuoi appuntamenti coi clienti.

Digitare i report delle riunioni appartiene al passato

Con **scribzee**® condividi in tempo reale gli appunti dei tuoi meeting coi colleghi.



scribzee ovunque con te.

Con **scribzee**® tutti gli appunti sono accessibili ovunque e in qualsiasi momento anche quando non si ha il proprio quaderno con sé, dallo smartphone tramite la app oppure da PC, Mac e tablet con **scribzee**® online su **www.scribzee.com**

Scribzee® on line

La comodità' di uno schermo grande



- leggi
- rielabora
- stampa

Lo schermo grande del tuo PC o tablet offre una maggiore comodità di visualizzazione. Inoltre, con **scribzee**® online le note possono essere visualizzate in diversi formati e rinominate, ordinate e arricchite. E' possibile anche creare un file PDF degli appunti in pochi clic.

Rielabora le tue note per una maggiore completezza

Evidenzia, sottolinea e aggiungi commenti ai tuoi appunti. Rielabora o completa i tuoi appunti scritti sfruttando le varie funzionalità di **scribzee**® online: evidenziatore, sottolineatura, aggiunta di commenti, cancellazione. I tuoi commenti saranno visibili quando accederai ai tuoi appunti dallo smartphone. Quando li condividi con altre persone puoi lasciarli visibili oppure rimuoverli.

App Scribzee®

Scansiona i tuoi appunti

Sul tuo smartphone utilizza l'app **scribzee**® per scansionare i tuoi appunti.

Organizza le tue note per argomento

Raggruppa i tuoi appunti per argomento creando cartelle e sotto-cartelle. Assegna un colore ad ogni cartella per identificarla in modo rapido.

Ricerca le tue note

I tuoi appunti possono essere ricercati per parole chiave. Puoi cercare sia il nome del file che parti di testo scritto a mano. Rinominare le note puo aiutarti a ritrovarle più velocemente.

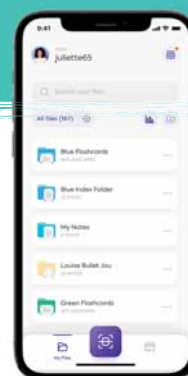

- scansiona
- organizza
- cerca

STUDENTI



Oxford ha creato per tutti gli studenti quaderni innovativi per rispondere alle loro esigenze e aspettative. Prodotti leggeri, compatti e resistenti con funzionalità evolute per un'ottima organizzazione e una maggiore facilità nel prendere appunti.



SPIRALATI FAVORIT ON P@STEL



SPIRALATI FAVORIT ON NEON



OPTIK PAPER®

carta bianchissima, resistente, satinata e l'inchiostro non attraversa la pagina



SCRIBZEE®

l'app con un cloud gratuito che permette di scansionare, salvare, organizzare e condividere gli appunti scritti sui quaderni Oxford. Consulta i tuoi appunti dove e quando vuoi!



COPERTINE IN CARTONCINO FLESSIBILE

leggere e con plastificazione lucida

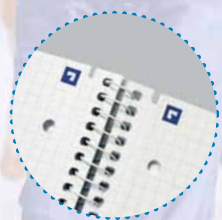

FOGLI MICROPERFORATI CON 4 FORI

si possono facilmente staccare e archiviare



RILEGATURA A SPIRALE

doppia o singola di elevata qualità per una maggiore resistenza



Feel the difference



P@stel

OXFORD OFFICE SIGNATURE P@STEL

Eleganti quaderni editoriali con copertina cartonata rigida in 5 colori pastello, molto resistente e che si distingue allo stesso tempo per la sua morbidezza. Chiusura con elastico in tinta per la massima riservatezza, pratico nastro in tela segnapagina in tinta, tasca interna espandibile a soffietto per contenere documenti o oggetti di piccole dimensioni. Apertura piatta per non interferire col movimento della mano durante la scrittura, angoli e dorso arrotondati per un quaderno curato nei minimi dettagli. 160 pagine con carta Optik Paper® da 90 g. bianchissima, liscia, satinata e resistente agli strappi; l'inchiostro non attraversa la pagina. Speciali marcatori agli angoli delle pagine da utilizzare con l'App SCRIBZEE®.

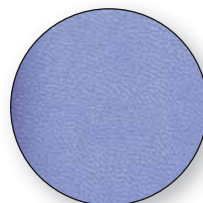

COPERTINA SOFT



ANGOLI ARROTONDATI

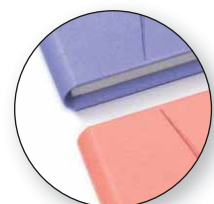

DORSO ARROTONDATO

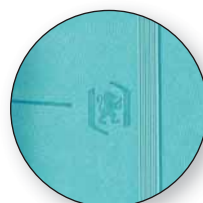

ELASTICO DI CHIUSURA IN TINTA



TASCA ESPANDIBILE

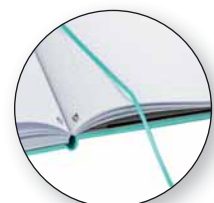

NASTRO SEGNA PAGINA IN TINTA

CODICE	FORMATO	PAGINE	CARTA	RIGATURA	COLORE	S.IMB/UDV	UMV
400154940	A5	160	90g	5mm		5/20	5
400154941	A5	160	90g	Rigato		5/20	5

OXFORD MAXI SPIRALATO FAVORIT ON A4+ P@STEL

P@stel

OPTIK PAPER® 

Feel the difference



scribzee

Maxi spiralato A4+ con copertina in cartoncino flessibile in 5 colori pastello: celeste, cipria, smeraldo, pesca e glicine. Spirale di colore bianco. 120 pagine con microperforazione e 4 fori, rigatura 4mm, 5mm e 1R. Carta Optik Paper® da 90 g., bianchissima, liscia, satinata e resistente agli strappi; l'inchiostro non attraversa la pagina. Speciali marcatori agli angoli delle pagine da utilizzare con l'App SCRIBZEE®.

RIGATURA 4mm



RIGATURA 5mm



RIGATURA 1R

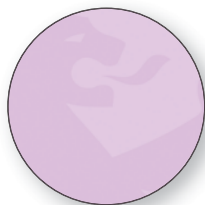

COPERTINA
IN CARTONCINO

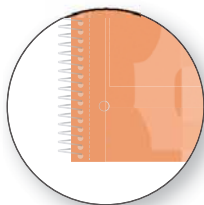

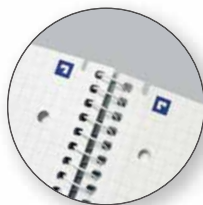

SPIRALE
SINGOLA



FOGLI CON
MICRO PERFORAZIONE
E 4 FORI



EU Ecolabel :
FR/046/001

CODICE	FORMATO	PAGINE	CARTA	RIGATURA	COLORE	S.I.MB/UDV	UMV
400159142	A4+	120	90g	4mm		5/30	5
400159143	A4+	120	90g	5mm		5/30	5
400159144	A4+	120	90g	1R		5/30	5



Feel the difference



scribzee

P@stel

OXFORD MAXI SPIRALATO FAVORIT ON A4 P@STEL

Maxi spiralato A4 con copertina in cartoncino flessibile in 5 colori pastello: celeste, cipria, smeraldo, pesca e glicine. Spirale doppia di colore bianco. 120 pagine con rigatura 4mm, 5mm e 1R. Carta Optik Paper® da 90 g., bianchissima, liscia, satinata e resistente agli strappi; l'inchiostro non attraversa la pagina. Speciali marcatori agli angoli delle pagine da utilizzare con l'App SCRIBZEE®.

RIGATURA 4mm



RIGATURA 5mm



RIGATURA 1R



EU Ecolabel :
FR/046/001

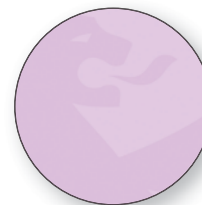

COPERTINA
IN CARTONCINO

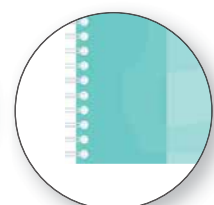

SPIRALE
DOPPIA

CODICE	FORMATO	PAGINE	CARTA	RIGATURA	COLORE	S.IMB/UDV	UMV
400159111	A4	120	90g	4mm		5/20	5
400159112	A4	120	90g	5mm		5/20	5
400159113	A4	120	90g	1R		5/20	5

OXFORD MAXI SPIRALATO FAVORIT ON A4+ NEON

NEON

OPTIK PAPER® 

Feel the difference



scribzee

Maxi spiralato A4+ con copertina in cartoncino flessibile in 5 colori fluo: fucsia, verde, arancio, giallo e azzurro. Spirale di colore bianco. 120 pagine con microperforazione e 4 fori, rigatura 4mm, 5mm e 1R. Carta Optik Paper® da 90 g., bianchissima, liscia, satinata e resistente agli strappi; l'inchiostro non attraversa la pagina. Speciali marcatori agli angoli delle pagine da utilizzare con l'App SCRIBZEE®.

RIGATURA 4mm



RIGATURA 5mm



RIGATURA 1R

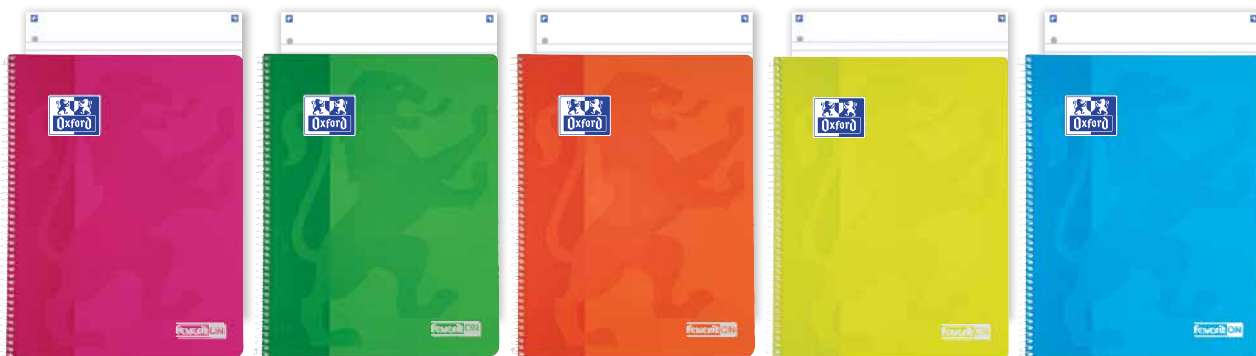

COPERTINA
IN CARTONCINO



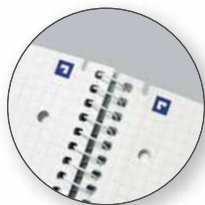

SPIRALE
SINGOLA



FOGLI CON
MICRO PERFORAZIONE
E 4 FORI



EU Ecolabel :
FR/046/001

CODICE	FORMATO	PAGINE	CARTA	RIGATURA	COLORE	S.IMB/UDV	UMV
400138971	A4+	120	90g	4mm		5/30	5
400138973	A4+	120	90g	5mm		5/30	5
400138974	A4+	120	90g	1R		5/30	5



Feel the difference



scribzee

NEON

OXFORD MAXI SPIRALATO FAVORIT ON A4 NEON

Maxi spiralato A4 con copertina in cartoncino flessibile in 5 colori fluo: fucsia, verde, arancio, giallo e azzurro. Spirale doppia di colore bianco. 120 pagine con rigatura 4mm, 5mm e 1R. Carta Optik Paper® da 90 g., bianchissima, liscia, satinata e resistente agli strappi; l'inchiostro non attraversa la pagina. Speciali marcatori agli angoli delle pagine da utilizzare con l'App SCRIBZEE®.

RIGATURA 4mm



RIGATURA 5mm



RIGATURA 1R



EU Ecolabel :
FR/046/001



COPERTINA
IN CARTONCINO



SPIRALE
DOPPIA

CODICE	FORMATO	PAGINE	CARTA	RIGATURA	COLORE	S.IMB/UDV	UMV
400139392	A4	120	90g	4mm		5/20	5
400139394	A4	120	90g	5mm		5/20	5
400139395	A4	120	90g	1R		5/20	5

PROFESSIONISTI

OFFICE



OFFICE è una gamma completa di blocchi Premium, sinonimo di modernità ed eleganza nel mondo lavorativo, con originali innovazioni studiate appositamente per migliorare la tua organizzazione. I blocchi OXFORD OFFICE sono riconosciuti in tutta Europa per le loro qualità e performance.



ESSENTIALS

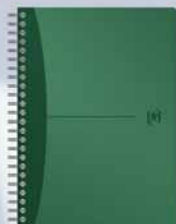

URBAN MIX



MY COLOURS

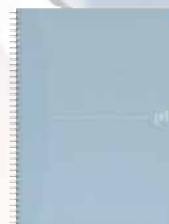

MY REC'UP

PROFESSIONISTI

INTERNATIONAL

Per ottenere **successo** nel business è necessario scegliere i giusti partner. È questo il motivo per cui Oxford ha creato **una** gamma unica di quaderni spiralati, specificatamente pensati per i manager più esigenti, con **caratteristiche** esclusive ed innovative.



NOTEBOOK



ACTIVEBOOK



MEETINGBOOK



ORGANISERBOOK

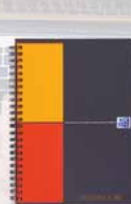

ADDRESSBOOK



OPTIK PAPER®

carta bianchissima, resistente e con una superficie satinata e liscia



SCRIBZEE®

l'app con un cloud gratuito che permette di scansionare, salvare, organizzare e condividere gli appunti scritti sui prodotti Oxford. Consulta i tuoi appunti dove e quando vuoi!



COPERTINE ESCLUSIVE

in polipropilene o cartone che rispondono alle esigenze di modernità, leggerezza e grande resistenza

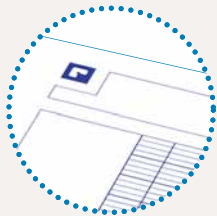

RIGATURE FUNZIONALI

con margine e intestazioni per inserire gli argomenti, le date e annotare le informazioni più importanti

FOGLI MICROPERFORATI

si possono facilmente staccare e archiviare



RILEGATURA A SPIRALE DOPPIA

di elevata qualità per una maggiore resistenza, bianca, nera o grigia.



2 RIGATURE

facilmente individuabili in base al colore della copertina:
- copertina arancio: rigato
- copertina grigia: 5 mm



PAGINE CON BORDI COLORATI

per suddividere facilmente gli argomenti.

Scribzee® crea differenti cartelle a seconda del colore del bordo del quaderno, archiviando automaticamente gli appunti nella relativa cartella colore



OXFORD OFFICE ESSENTIALS

Maxi spiralati con copertina in polipropilene traslucido. Pagine con bordi colorati suddivise in 5 sezioni di **colore diverso**. **Spirale di colore grigio**. 160 pagine con microperforazione e 4 fori. Carta Optik Paper® da 90 g., **bianchissima**, liscia, satinata e resistente agli strappi; l'inchiostro non **attraversa** la pagina. **Speciali** marcatori agli angoli delle pagine da utilizzare con l'App SCRIBZEE® che crea differenti cartelle a seconda del colore del bordo del quaderno, archiviando automaticamente gli appunti nella relativa cartella colore.

OPTIK PAPER® 

Feel the difference



scribzee

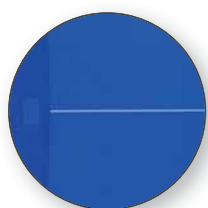
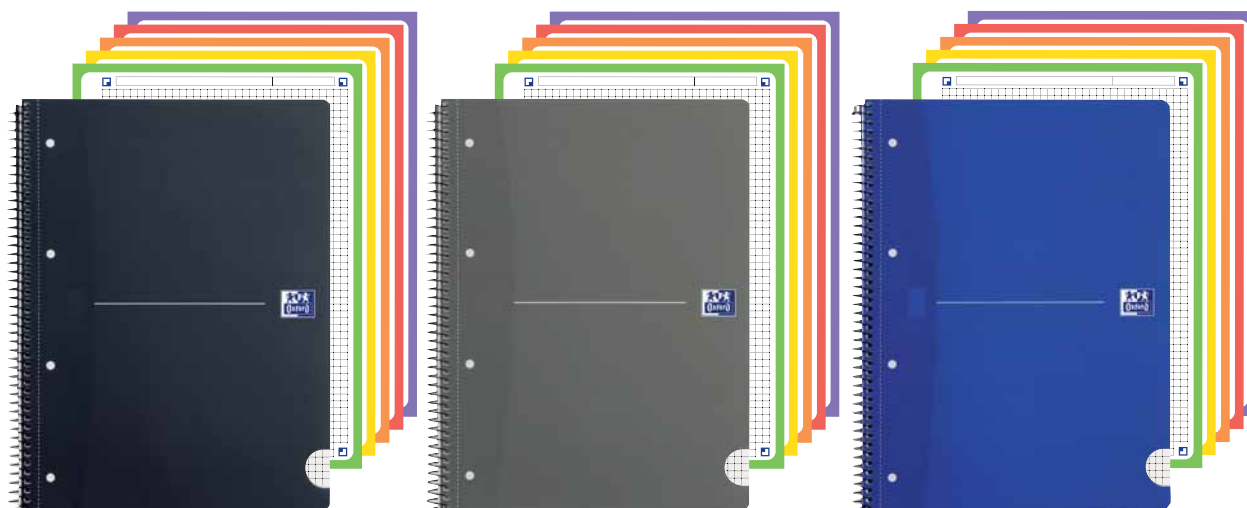



COPERTINA
IN POLIPROPILENE

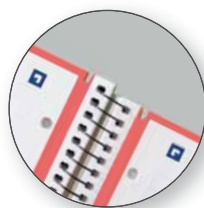

PAGINE CON
BORDI COLORATI



FOGLI CON
MICRO PERFORAZIONE
E 4 FORI

CODICE	FORMATO	PAGINE	CARTA	RIGATURA	COLORE	S.IMB/UDV	UMV
400113534	A4+	160	90g	5mm riq.		5/25	5
400099733	A4+	160	90g	Rigato riq.		5/25	5



**OPTIK[®]
PAPER** 

Feel the difference



scribzee

OXFORD OFFICE ESSENTIALS - EUROPEAN BOOK 4

Maxi spiralati con copertina in cartone rigido dai colori classici, 240 pagine con microperforazione e 4 fori, pagine suddivise in sezioni con bande colorate, 3 separatori rimovibili in polipropilene e tasca portadocumenti. Carta Optik Paper[®] da 90 g, bianchissima, liscia, satinata e resistente agli strappi; l'inchiostro non attraversa la pagina. Speciali marcatori agli angoli delle pagine da utilizzare con l'App SCRIBZEE[®].

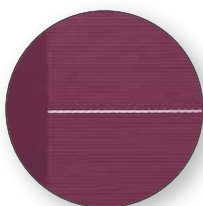

**COPERTINA
CARTONATA**



**FOGLI CON
MICRO PERFORAZIONE
E 4 FORI**





**4 SEZIONI
COLORATE**



**3 SEPARATORI
RIMOVIBILI
IN POLIPROPILENE**



**TASCA
PORTADOCUMENTI
IN CARTONCINO**

CODICE	FORMATO	PAGINE	CARTA	RIGATURA	COLORE	S.IMB/UDV	UMV
100104738	A4+	240	90g	5mm riq.		5/15	5
100100748	A4+	240	90g	Rigato riq.		5/15	5



OXFORD OFFICE ESSENTIALS

Maxi e quaderni spiralati con copertina cartonata soft plastificata lucida dai colori classici. Spirale doppia di colore grigio. Carta Optik Paper® da 90 g., bianchissima, liscia, satinata e resistente agli strappi; l'inchiostro non attraversa la pagina. Speciali marcatori agli angoli delle pagine da utilizzare con l'App SCRIBZEE®.

OPTIK PAPER® 

Feel the difference



scribzee



COPERTINA
CARTONATA SOFT
PLASTIFICATA
LUCIDA



SPIRALE DOPPIA



EU Ecolabel :
FR/046/001



CODICE	FORMATO	PAGINE	CARTA	RIGATURA	COLORE	S.IMB/UDV	UMV
100102565	A5	180	90g	5mm		5/20	5
100100759	A4	180	90g	5mm		5/20	5
100102931	A4	180	90g	Rigato c/m		5/20	5
100102938	A5	180	90g	5mm		5/20	5
100103741	A5	180	90g	Rigato c/m		5/20	5
100105406	A4	180	90g	5mm		5/20	5
100105331	A4	180	90g	Rigato c/m		5/20	5

**OPTIK
PAPER** 

Feel the difference



scribzee

OXFORD OFFICE URBAN MIX





Maxi e quaderni spiralati con copertina in polipropilene dai colori con effetto metallizzato. Spirale doppia di colore grigio. Carta Optik Paper® da 90 g., bianchissima, liscia, satinata e resistente agli strappi; l'inchiostro non attraversa la pagina. Speciali marcatori agli angoli delle pagine da utilizzare con l'App SCRIBZEE®.



COPERTINA BICOLORE
IN POLIPROPILENE
METALLIZZATO



SPIRALE DOPPIA

CODICE	FORMATO	PAGINE	CARTA	RIGATURA	COLORE	S.IMB/UDV	UMV
100104341	A5	180	90g	5mm		5/20	5
100101300	A5	180	90g	Rigato c/m		5/20	5
100101421	A4	180	90g	5mm		5/20	5
100101918	A4	180	90g	Rigato c/m		5/20	5



OXFORD OFFICE MY COLOURS

Maxi e quaderni spiralati con copertina in polipropilene traslucido dai colori brillanti. Spirale doppia di colore bianco. Carta Optik Paper® da 90 g., bianchissima, liscia, satinata e resistente agli strappi; l'inchiostro non attraversa la pagina. Speciali marcatori agli angoli delle pagine da utilizzare con l'App SCRIBZEE®.

OPTIK PAPER®

Feel the difference



scribzee

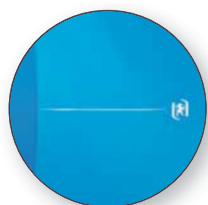

COPERTINA IN POLIPROPILENE



SPIRALE DOPPIA



EU Ecolabel :
FR/046/001



CODICE	FORMATO	PAGINE	CARTA	RIGATURA	COLORE	S.IMB/UDV	UMV
100102483	A5	180	90g	5mm		5/20	5
100104780	A5	180	90g	Rigato c/m		5/20	5
100101864	A4	180	90g	5mm		5/20	5
100104241	A4	180	90g	Rigato c/m		5/20	5



OXFORD OFFICE MY REC'UP

Maxi e quaderni spiralati con copertina in colori naturali realizzata con carta riciclata al 100% contenente fibre riciclate da bicchieri di carta usati. 180 pagine di Carta Optik Paper® da 90 g. bianca 100% riciclata e liscia per una esperienza di scrittura confortevole senza che l'inchiostro attraversi la pagina. Spirale doppia di colore grigio. Rigature funzionali con margine e intestazione per prendere appunti in modo organizzato. Speciali marcatori agli angoli delle pagine da utilizzare con l'App SCRIBZEE®.

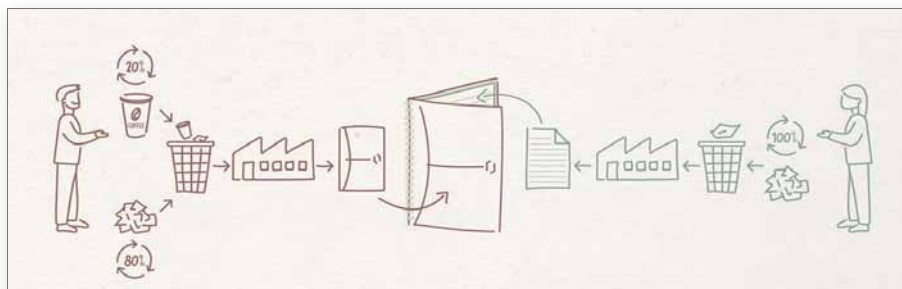

PROCESSO DI RICICLO DELLA CARTA



COPERTINA CONTENENTE FIBRE RICICLATE DA BICCHIERI DI CARTA USATI

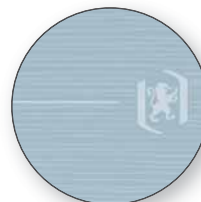

COPERTINA IN CARTA RICICLATA AL 100%



180 PAGINE IN CARTA RICICLATA AL 100%

CODICE	FORMATO	PAGINE	CARTA	RIGATURA	COLORE	S.IMB/UDV	UMV
400154141	A5	180	90g	5mm	[Color swatches]	5/20	5
400154142	A5	180	90g	Rigato	[Color swatches]	5/20	5
400154143	A4	180	90g	5mm	[Color swatches]	5/20	5
400154144	A4	180	90g	Rigato	[Color swatches]	5/20	5

OXFORD INTERNATIONAL NOTEBOOK

Blocchi spiralati con copertina in cartone rigido. 160 pagine con microperforazione con e senza fori. Rigature funzionali con margine e intestazioni per inserire gli argomenti, le date e annotare le informazioni più importanti. Pagina iniziale con informazioni internazionali come prefissi telefonici e fusi orari. Carta Optik Paper® da 80 g., bianchissima, liscia, satinata e resistente agli strappi. Speciali marcatori agli angoli delle pagine da utilizzare con l'App SCRIBZEE®. Formati A4+ e B5 "Tablet" (18x25 cm.).

OPTIK PAPER® 

Feel the difference



scribzee

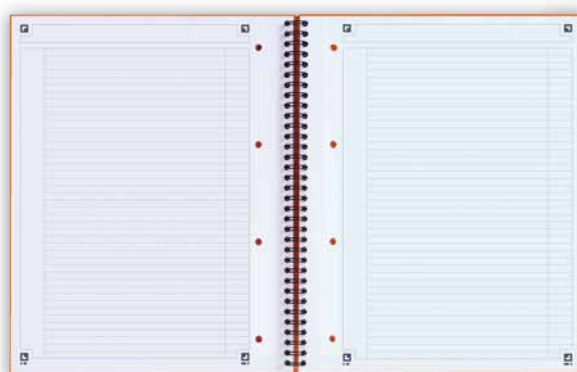



COPERTINA
CARTONATA RIGIDA



FOGLI CON
MICRO PERFORAZIONE



PAGINA INIZIALE
CON PREFISSI
INTERNAZIONALI

CODICE	FORMATO	FORI	PAGINE	CARTA	RIGATURA	COLORE	S.IMB/UDV	UMV
100103664	A4+	4	160	80g	5mm riq.		5/20	5
100104036	A4+	4	160	80g	Rigato c/m riq.		5/20	5
400080784	B5 (TABLET)	-	160	80g	5mm riq.		5/20	5



**OPTIK
PAPER** 

Feel the difference

scribzee

OXFORD INTERNATIONAL ACTIVEBOOK

Blocchi spiralati con copertina in polipropilene. 160 pagine con microperforazione con e senza fori. 1 separatore rimovibile in polipropilene e tasca interna portadocumenti. Rigature funzionali con margine e intestazioni per inserire gli argomenti, le date e annotare le informazioni più importanti. Carta Optik Paper® da 80 g., bianchissima, liscia, **satinata** e resistente agli strappi. Speciali marcatori agli angoli delle pagine da utilizzare con l'App SCRIBZEE®. Formati A4+, A5+ e B5 "Tablet" (18x25 cm.).

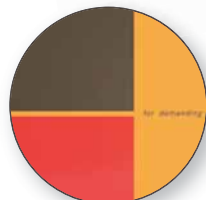

COPERTINA IN
POLIPROPILENE







FOGLI CON
MICRO PERFORAZIONE
E FORI



SEPARATORE
RIMOVIBILE
E RIPOSIZIONABILE



TASCA
PORTADOCUMENTI
IN CARTONCINO

CODICE	FORMATO	FORI	PAGINE	CARTA	RIGATURA	COLORE	S.IMB/UDV	UMV
100104329	A4+	4	160	80g	5mm riq.		5/20	5
100102994	A4+	4	160	80g	Rigato c/m riq.		5/20	5
100102880	A5+	10	160	80g	5mm riq.		5/40	5
100104067	A5+	10	160	80g	Rigato c/m riq.		5/40	5
400080786	B5 (TABLET)	-	160	80g	5mm riq.		5/20	5

OXFORD INTERNATIONAL MEETINGBOOK

Blocchi spiralati con copertina in polipropilene. 160 pagine con microperforazione con e senza fori. Cartella a 3 lembi incorporata nel retro con chiusura ad elastico. Pratico cartoncino rigido sul retro per scrivere comodamente fino all'ultima pagina. Rigature funzionali con margini e intestazioni per inserire gli argomenti, le date e annotare le informazioni più importanti. Carta Optik Paper® da 80 g., bianchissima, liscia, satinata e resistente agli strappi. Speciali marcatori agli angoli delle pagine da utilizzare con l'App SCRIBZEE®. Formati A4+ e B5 "Tablet" (18x25 cm.).

OPTIK PAPER® 

Feel the difference



scribzee

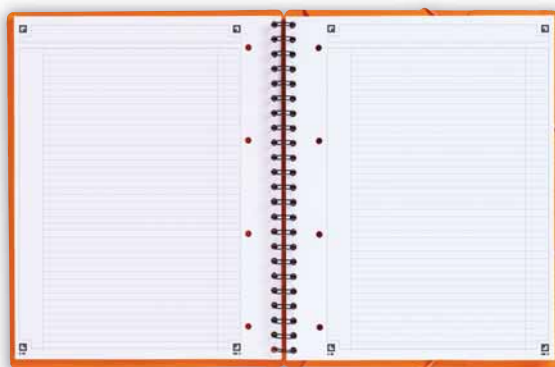

COPERTINA IN POLIPROPILENE



FOGLI CON MICRO PERFORAZIONE

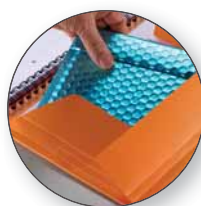

CARTELLA 3 LEMBI CON ELASTICO

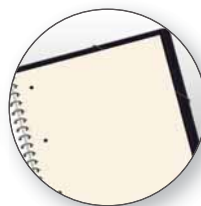

RINFORZO DI CARTONE

CODICE	FORMATO	FORI	PAGINE	CARTA	RIGATURA	COLORE	S.IMB/UDV	UMV
100100362	A4+	4	160	80g	5mm riq.	■	5/20	5
100104296	A4+	4	160	80g	Rigato c/m riq.	■	5/20	5
400080788	B5 (TABLET)	-	160	80g	5mm riq.	■	5/20	5



**OPTIK®
PAPER** 

Feel the difference

scribzee

OXFORD INTERNATIONAL ORGANISERBOOK

Maxi spiralato con copertina in polipropilene. 160 pagine con microperforazione e 4 fori. Pagine iniziali con indice, 6 divisori colorati rimovibili con funzione di archivio e cartella a 3 lembi incorporata nel retro. Rigature funzionali con margine e intestazioni per inserire gli argomenti, le date e annotare le informazioni più importanti. Pagina iniziale con informazioni internazionali come **prefissi telefonici e fusi orari**. Carta Optik Paper® da 80 g., **bianchissima, liscia, satinata** e resistente agli strappi. Speciali marcatori agli angoli **delle pagine da utilizzare con l'App SCRIBZEE®**.

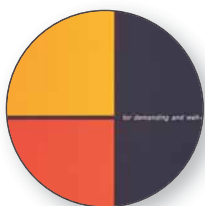

**COPERTINA
IN POLIPROPILENE**



**FOGLI CON
MICRO PERFORAZIONE
E FORI**

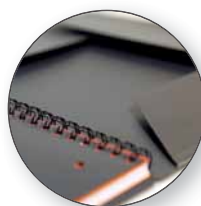

**CARTELLA 3 LEMBI
CON ELASTICO**

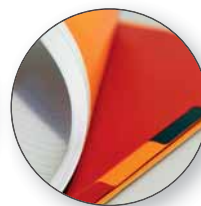

**6 SEPARATORI
RIMOVIBILI**

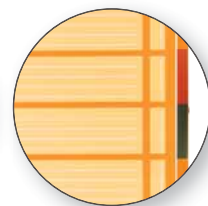

**PAGINE INIZIALI
CON INDICE**

CODICE	FORMATO	FORI	PAGINE	CARTA	RIGATURA	COLORE	S.IMB/UDV	UMV
100102777	A4+	4	160	80g	5mm riq.		5/20	5



OXFORD INTERNATIONAL ADDRESSBOOK

Rubrica spiralata con copertina in polipropilene. 144 pagine, 2 tasche interne, rigatura bicolore, indice alfabetico con lettere plastificate ed etichette adesive prestampate per correggere o aggiornare facilmente i dati. Carta Optik Paper® da 80 g., bianchissima, liscia, satinata e resistente agli strappi.

OPTIK PAPER®
Feel the difference



ETICHETTE ADESIVE PRESTAMPATE
PER CORREGGERE O AGGIORNARE
FACILMENTE I DATI

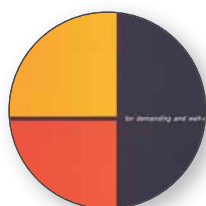
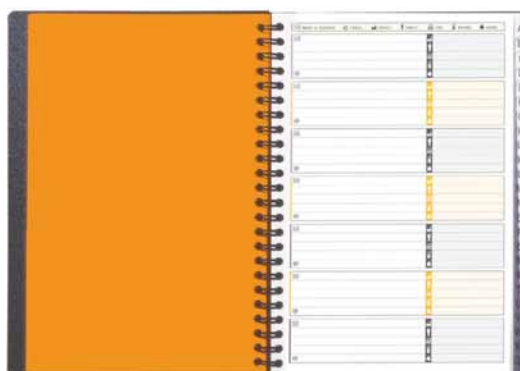

COPERTINA
IN POLIPROPILENE

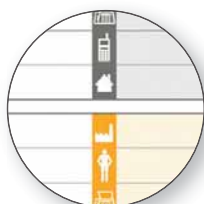

RIGATURA
BICOLORE



LETTERE
PLASTIFICATE



2 TASCHE
INTERNE

CODICE	FORMATO	PAGINE	CARTA	RIGATURA	COLORE	S.IMB/UDV	UMV
100103165	A5	144	80g	SPECIALE	■	5/20	5

OXFORD INTERNATIONAL. IL TUO BUSINESS PARTNER IDEALE.

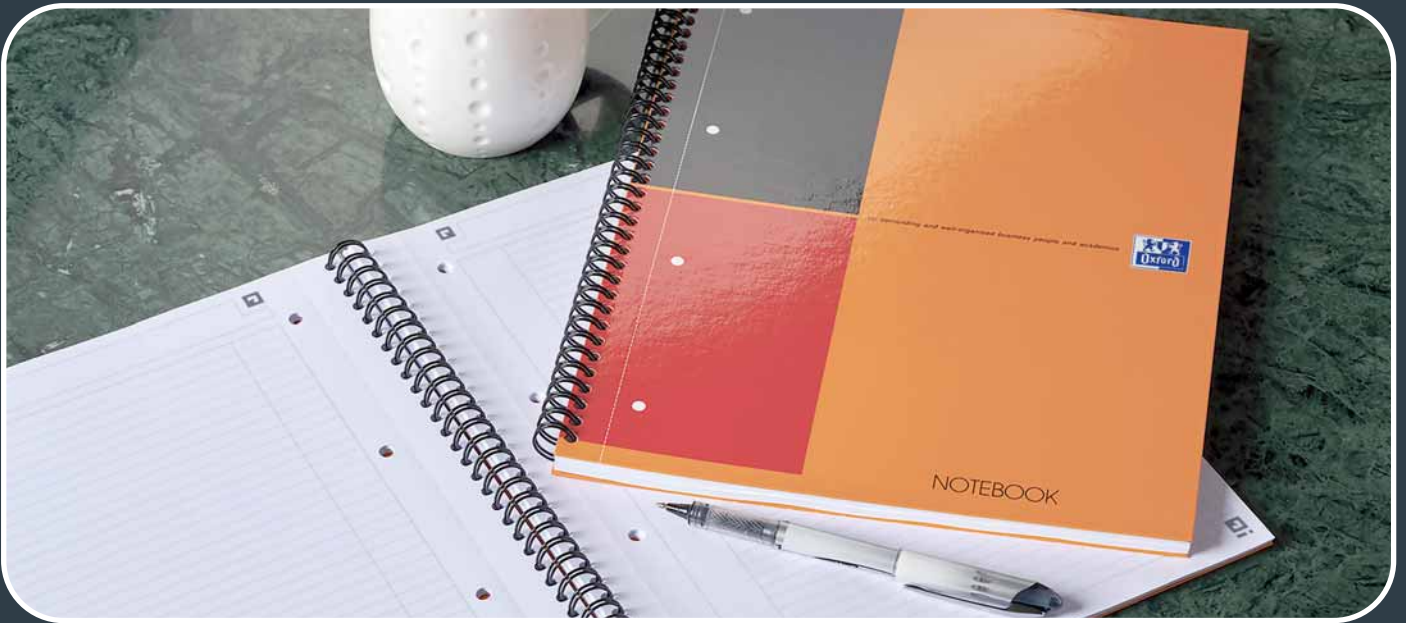

LAMPADE + OROLOGI



Unilux, marchio leader nell'illuminazione degli ambienti di lavoro, propone una vasta gamma di prodotti innovativi. Gli investimenti nella ricerca e sviluppo di prodotti sempre all'avanguardia sottolineano la grande attenzione dell'azienda a realizzare lampade che possano migliorare la vita delle persone in ufficio o a casa, apportando un reale valore aggiunto in termini di concentrazione, benessere e riposo visivo. Il tutto con un'attenzione particolare alla sicurezza e all'impatto ambientale.

/STORIA

Unilux diventa **parte del gruppo Hamelin nel 2000**. L'azienda, fondata nel 1952 a sud di Parigi, inizia a sviluppare e a realizzare dal 1989 prodotti a marchio Unilux. Nel corso degli ultimi 40 anni è diventata un punto di riferimento in Europa per l'illuminazione dell'ufficio e azienda leader in Francia.

/UNA ILLUMINAZIONE DI QUALITA'

La qualità dell'illuminazione sul **posto di lavoro** è **essenziale** per il proprio benessere. Una buona illuminazione infatti **minimizza la fatica oculare, offre comfort visivo**, riduce il mal di testa, perdita di concentrazione e disturbi al ciclo **circadiano** e **garantisce** migliori prestazioni.

Misurazione della luce

LUX: corrisponde alla quantità di luce ricevuta da una superficie. $E = \frac{\Phi}{S}$

- Φ : flusso luminoso in Lumen
- S: superficie per m²

Luce raccomandata in base al DIN EN 12464-1*:

- 300 lux: magazzino, aree di traffico
- 500 lux: lettura, scrittura, lavoro al computer
- 500 lux: reception
- 750 lux: disegno tecnico

*DIN EN 12464-1 è lo **standard europeo** che determina i requisiti di illuminazione delle **postazioni di lavoro** in aree chiuse che soddisfano le esigenze di **comfort e prestazione visiva**.

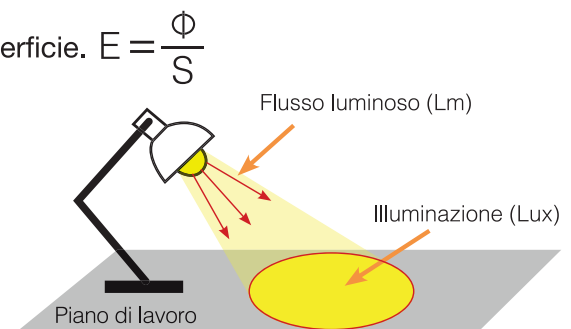

La Medicina del Lavoro consiglia un minimo di 450 Lux per garantire un'illuminazione ideale per delle buone condizioni di lavoro, per la lettura o le attività al computer. Tuttavia, con l'illuminazione **tradizionale a soffitto** come quella che si trova di solito in un ufficio, la luce che **raggiunge** le scrivanie **va mediamente dai 200 a 300 Lux!** Ecco perché una fonte di luce **aggiuntiva**, come quella di una **lampada da tavolo** o di una **piantana**, è **essenziale** per lavorare in buone **condizioni**.

DIAGRAMMI DI ILLUMINAZIONE:

permettono di determinare l'illuminazione del **piano di lavoro** da una certa **distanza**. Gli **assi verticali e orizzontali** indicano i **LUX** alla **distanza tra la sorgente e il piano di lavoro**. Il **valore massimo** è all'incrocio dei **2 assi** e **diminuisce** muovendosi lateralmente o longitudinalmente rispetto all'incrocio.

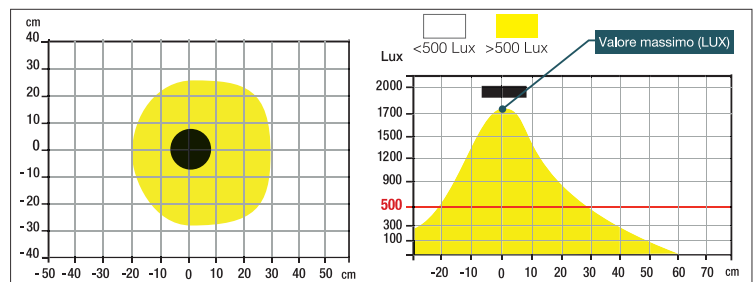

FLUSSO LUMINOSO (Lm): è definito dalla somma di tutte le radiazioni luminose emesse dalla lampada ed è misurato in Lumen.

EFFICIENZA LUMINOSA (Lm/W): è il rapporto tra l'intensità di luce emessa e la potenza elettrica assorbita dalla lampada. Dimensionalmente è **espressa** in Lumen/Watt. Al di sopra dei 100 Lm/W siamo in presenza di prodotti particolarmente **efficienti**.

INDICE DI RESA CROMATICA (CRI): è la misura di quanto naturali appaiano i colori degli oggetti illuminati da una sorgente luminosa. Un valore uguale o superiore a 80 CRI corrisponde a una buona resa cromatica.

DURATA (h): utilizzo medio 1000h/anno.

TEMPERATURA DI COLORE (Kelvin): la temperatura di colore è un fattore chiave nella creazione di una buona atmosfera di illuminazione e definisce il colore emesso dalla fonte luminosa. La temperatura di colore permette di adattare il colore (colore blu più freddo, colore rosso più caldo) alle diverse attività (lavoro al computer, lettura e relax), migliorando il nostro benessere e perciò le nostre performance.

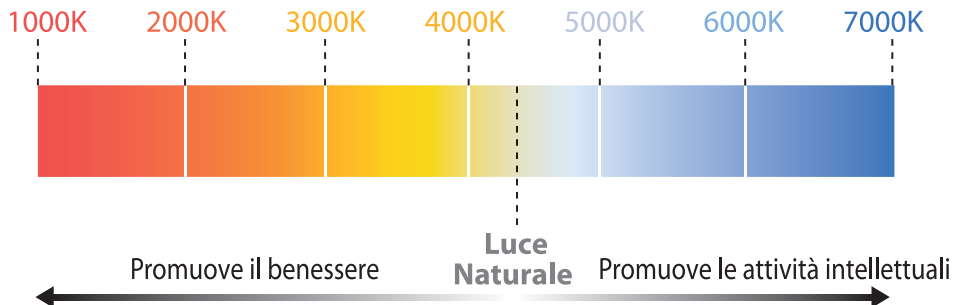

/ATTENZIONE ALL'AMBIENTE

Unilux pone lo sviluppo sostenibile al centro della sua strategia in favore dell'ambiente. Con le certificazioni ISO 9001 - Sicurezza ISO 45001 – Ambiente ISO 14001, Unilux garantisce il controllo completo dei suoi prodotti nelle linee di produzione e sceglie con attenzione i componenti delle proprie lampade avendo come priorità l'utilizzo di materiali riutilizzabili. Ciascun prodotto è progettato sin dalle sue prime fasi in modo da avere un ridotto impatto ambientale.

/NUOVA CLASSIFICAZIONE ENERGETICA REGOLAMENTO (UE) 2019/2015

Nel 2021 sono state introdotte le nuove etichette energetiche per le sorgenti luminose con l'obiettivo della Commissione Europea di portare a un risparmio energetico pari a 38 TWh/anno entro il 2030. Al momento della prima applicazione della nuova etichetta, con una classificazione compresa fra le lettere G e A, le classi A, B e C dovrebbero rimanere vuote: i prodotti sono infatti inseriti nelle nuove categorie attraverso un processo di "riscalaggio". L'obiettivo è quello di stimolare l'innovazione tecnologica e lasciare spazio a nuovi modelli più efficienti che entreranno in futuro nel mercato. Sull'etichetta è presente il QR code che consente agli utenti di accedere alle informazioni registrate dal "fornitore" sul data base EPREL (European Product Registry for Energy Labelling).

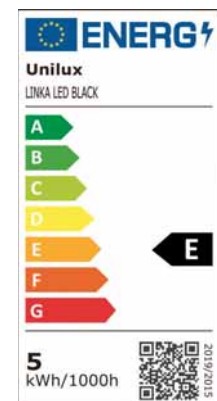

LEGENDA

- | | | | |
|--|---------------------------------------|--|------------------------|
| | Pulsante per l'accensione/spegnimento | | Caricatore wireless |
| | Dimmer per l'intensità | | Batteria ricaricabile |
| | Dimmer per la temperatura di colore | | Porta USB |
| | Illuminazione asimmetrica | | Spegnimento automatico |
| | Sensore di luce | | |

LAMPADE DA SCRIVANIA

UNILUX





LED

/DESIGN

La lampada Pureline offre una illuminazione personalizzata di qualità grazie alla sua ampia testa rotante dal design innovativo e funzionale. Pureline è caratterizzata da linee sottili e pure; la sua testa è spessa solo 2 cm. e questo le conferisce un aspetto elegante. Si distingue inoltre per la testa girevole di 180°, il braccio regolabile di 150° e la base girevole di 170°, potendola utilizzare così in molte posizioni. A seconda dell'illuminazione nell'ambiente di lavoro, grazie al sensore di luce, la lampada adatta la sua luce per un migliore comfort visivo.

/CARATTERISTICHE

- dimmer a sfioramento sulla base per la variazione dell'intensità della luce e la temperatura di colore
- luce notturna
- timer spegnimento (1 ora)
- sensore di luce
- lunghezza cavo: 1,3 m.
- materiale: braccio d'alluminio, base e testa in plastica
- colori: bianco, grigio metallizzato
- led 13 W integrato (non sostituibile)



38,5 cm x 4,6 cm



41,8 cm

21,3 cm x 13,4 cm



Comandi sulla base



Misurazione dei Lux sul piano di lavoro dall'altezza di 35 cm. (vista dall'alto e di profilo).

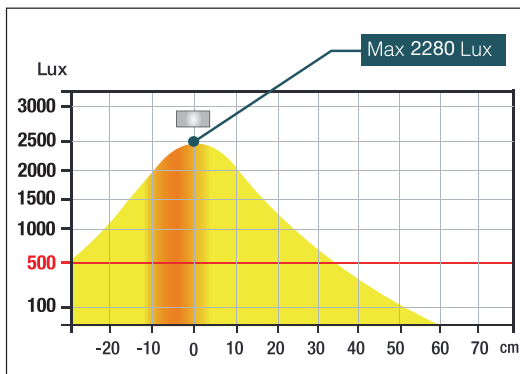
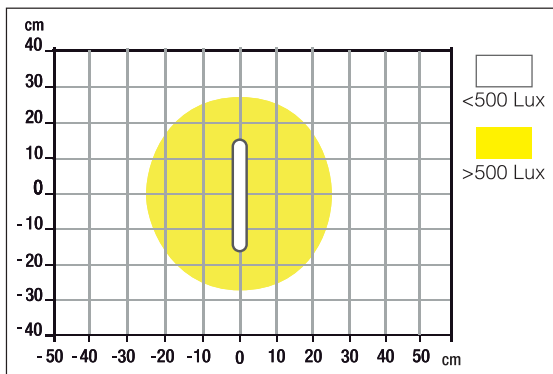

	CODICE	COLORE	FLUSSO LUMINOSO (Lm)	CONSUMO (kWh/1000h)	Lm/W	T° COLORE (K)	CRI	DURATA (h)	PESO (Kg)	S.IMB/UDV	UMV
NEW	400165091	○	1357	13	104	3000 - 4000 - 5700	98	35.000	1,44	1/1	1
NEW	400172851	●	1357	13	104	3000 - 4000 - 5700	98	35.000	1,44	1/1	1



LED

/DESIGN

Lampada dal design essenziale ed elegante; lo spessore della testa non supera 1 cm. Ideale sia per l'attività in ufficio sia per lo smart working in quanto occupa poco spazio sul piano e si può piegare e riporre facilmente in un cassetto o in una borsa in vista di trasferimenti (ufficio, sala riunioni, viaggi). Ha un caricatore wireless a induzione (5 W) per ricaricare gli smartphone compatibili* posizionandoli sulla base della lampada.

* Se lo smartphone non è predisposto per la ricarica wireless apporre sul suo retro un caricatore ricevitore wireless Qi.

/CARATTERISTICHE

- 2 dimmer a sfioramento sulla base regolano l'intensità della luce e la temperatura di colore (4 posizioni) per le diverse attività: relax, lettura, lavoro
- caricatore wireless
- porta USB 2.0 tipo A (cavo non fornito)
- lunghezza cavo: 1 m.
- materiale: base e testa in ABS, braccio in alluminio
- led 5 W integrato (non sostituibile)



USB +
ricarica
wireless



Richiudibile su se stessa



Porta USB

Misurazione dei Lux sul piano di lavoro dall'altezza di 35 cm. (vista dall'alto e di profilo).

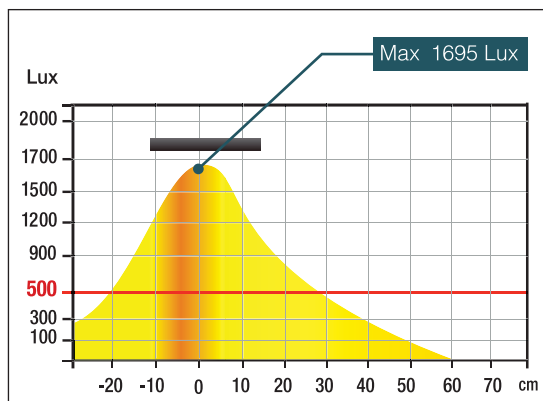
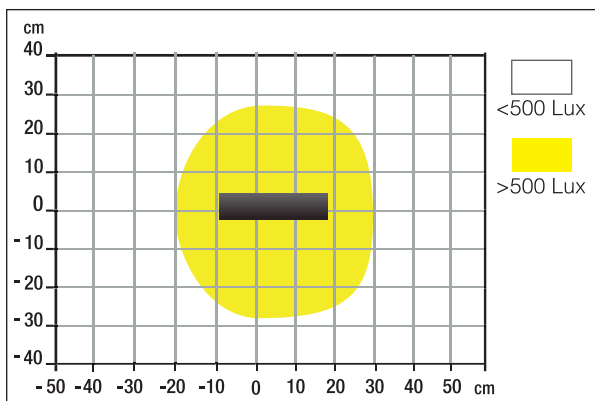

CODICE	COLORE	FLUSSO LUMINOSO (Lm)	CONSUMO (kWh/1000h)	Lm/W	T° COLORE (K)	CRI	DURATA (h)	PESO (Kg)	S.IMB/UDV	UMV
400124484	●	515	5	103	2800 - 3400 - 4500 - 5600	84	50.000	0,5	1/1	1



/DESIGN

Lampada dal design elegante arricchita da una base di vetro; il connubio di vetro e alluminio rende POPY l'accessorio perfetto per aggiungere un tocco di modernità all'ufficio e alla casa. Ideale sia per l'attività in ufficio sia per lo smart working in quanto occupa poco spazio sul piano. Molto leggera, si può piegare e riporre facilmente in un cassetto o in una borsa in vista di trasferimenti (ufficio, sala riunioni, viaggi). Nella modalità notturna fornisce una luce morbida localizzata sulla base che può essere utilizzata come luce di supporto. Per l'utilizzo si può anche collegare alla porta USB del pc.

/CARATTERISTICHE

- dimmer a sfioramento sulla **base che consente di variare 3 livelli di temperatura del colore con una breve pressione e l'intensità della luce con una pressione continua**
- **lunghezza cavo:** 1,5 m.
- **materiale:** base in vetro, braccio e testa in alluminio
- **colori:** nero, grigio metallizzato
- led 5 W integrato (non sostituibile)



Collegamento USB

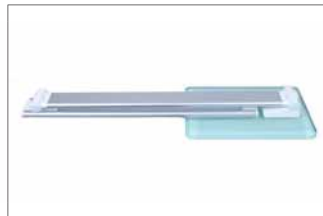

Richiudibile su se stessa



Base luminosa in modalità notturna

Misurazione dei Lux sul piano di lavoro dall'altezza di 35 cm. (vista dall'alto e di profilo).

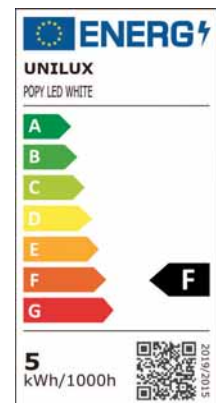
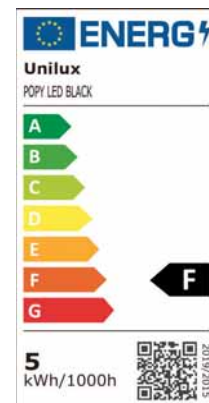
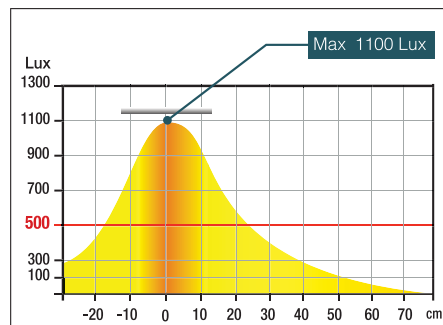
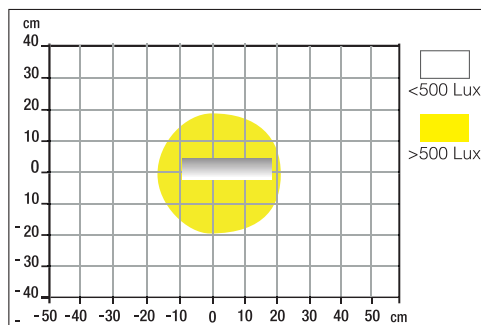

CODICE	COLORE	FLUSSO LUMINOSO (Lm)	CONSUMO (kWh/1000h)	Lm/W	T° COLORE (K)	CRI	DURATA (h)	PESO (Kg)	S.IMB/UDV	UMV
400153693	●	408	5	81	3000 - 4000 - 6000	>80	50.000	0,6	1/1	1
400124478	●	408	5	81	3000 - 4000 - 6000	>80	50.000	0,6	1/1	1



LED

/DESIGN

Lampada con batteria agli ioni di litio da 2400 mAh ad alta efficienza con una durata di circa 7 ore (alla media intensità). Il braccio da 35 cm. è completamente flessibile e girevole in tutte le direzioni per una comoda e mirata regolazione dell'illuminazione sul piano di lavoro. Si piega facilmente e con un peso di soli 240 g. si può trasportare ovunque. Offre una luce piacevole, stabile e di qualità, nessun bagliore o sfarfallio. Si può collegare per la ricarica al pc tramite porta USB.

/CARATTERISTICHE

- dimmer a sfioramento sulla base che consente di variare 3 livelli di temperatura del colore con una breve pressione e l'intensità della luce con una pressione continua
- lunghezza cavo: 1,2 m.
- materiale: base e testa in ABS, braccio in metallo con elastomero
- led 3 W integrato (non sostituibile)



batteria di lunga durata



Richiudibile su se stessa



Collegamento USB

Misurazione dei Lux sul piano di lavoro dall'altezza di 35 cm. (vista dall'alto e di profilo).

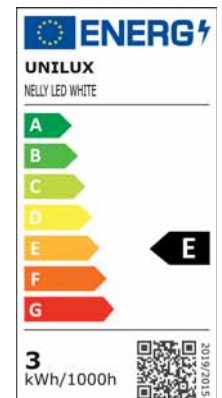
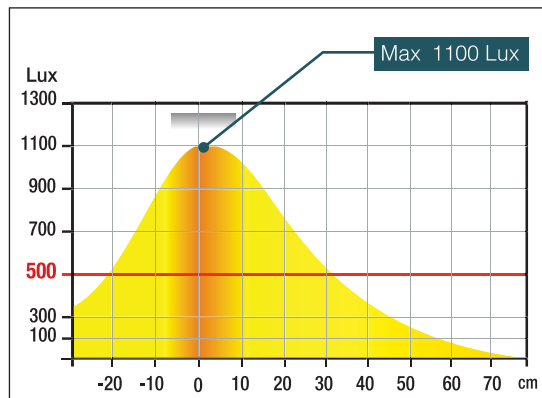
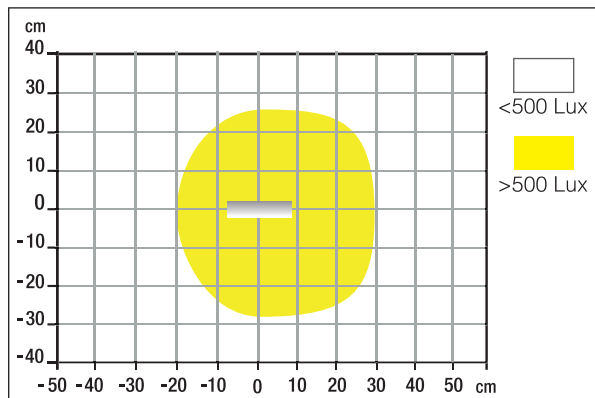

CODICE	COLORE	FLUSSO LUMINOSO (Lm)	CONSUMO (kWh/1000h)	Lm/W	T° COLORE (K)	CRI	DURATA (h)	PESO (Kg)	S.IMB/UDV	UMV
400124483	○	369	3	123	3000 - 4000 - 6000	86	20.000	0,24	1/1	1



LED

/DESIGN

La lampada Lucy, dotata di un braccio flessibile, ha un design distintivo per le sue linee curve e raffinate. Garantisce un'ottima diffusione della luce grazie alla forma allungata della testa: nessun bagliore e miglior comfort visivo. Si può collegare a una porta USB.

/CARATTERISTICHE

- dimmer a sfioramento sulla base che regola l'intensità della luce (3 posizioni) e la temperatura di colore (3 posizioni) che corrispondono alle diverse attività: relax (3.200K), lettura (4.500K), lavoro (5.200K)
- lunghezza cavo: 1,5 m.
- materiale: braccio di metallo con elastomero, testa e base in plastica
- colori: nero, bianco
- led 3 W integrato (non sostituibile)



Dimmer tattile



Particolare del diffusore

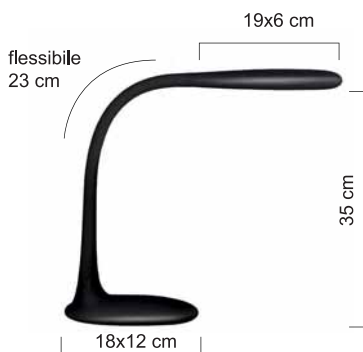

Misurazione dei Lux sul piano di lavoro dall'altezza di 35 cm. (vista dall'alto e di profilo).

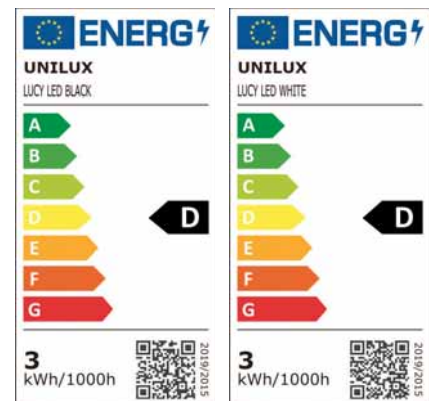
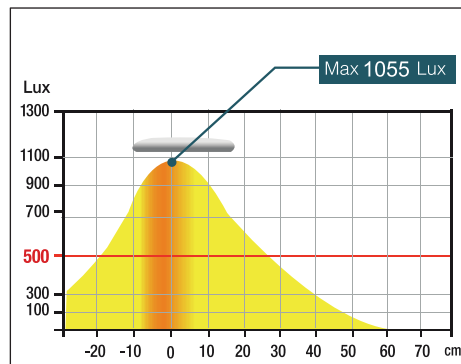
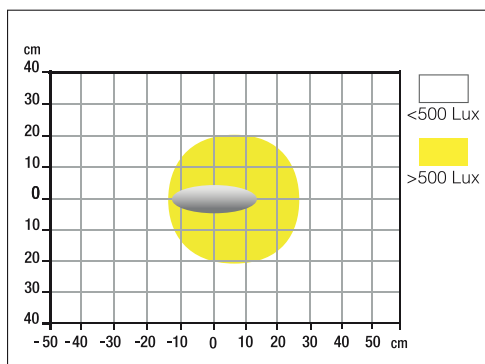

CODICE	COLORE	FLUSSO LUMINOSO (Lm)	CONSUMO (kWh/1000h)	Lm/W	T° COLORE (K)	CRI	DURATA (h)	PESO (Kg)	S.IMB/UDV	UMV
400093640	●	447	3	149	3000-4200-5000	>82	30.000	0,64	1/1	1
400093614	○	447	3	149	3000-4200-5000	>82	30.000	0,64	1/1	1



LED

/DESIGN E TECNOLOGIA

La lampada Jazz ha un design riconoscibile per le sue linee essenziali e raffinate; la testa ha uno spessore estremamente sottile che le conferisce un aspetto molto elegante. La testa e il braccio si inclinano. Ha un caricatore wireless a induzione (5 W) per ricaricare gli smartphone compatibili* posizionandoli sulla base della lampada. A seconda dell'illuminazione dell'ambiente di lavoro, grazie al sensore di luce, la lampada adatta la sua luce per un migliore comfort visivo.

* Se lo smartphone non è predisposto per la ricarica wireless apporre sul suo retro un caricatore ricevitore wireless Qi.

/CARATTERISTICHE

- dimmer a sfioramento sulla base che regola l'intensità della luce (5 posizioni) e la temperatura di colore (3 posizioni) che corrispondono alle diverse attività: relax (3.000K), lettura (4.000K), lavoro (5.000K)
- caricatore wireless
- porta USB 2.0 tipo A (cavo non fornito)
- sensore di luce
- lunghezza cavo 1,6 m.
- materiale: braccio in alluminio, calotta e base in plastica bianca
- colore: grigio metallizzato e bianco
- led 13 W integrato (non sostituibile)

USB +
ricarica
wireless

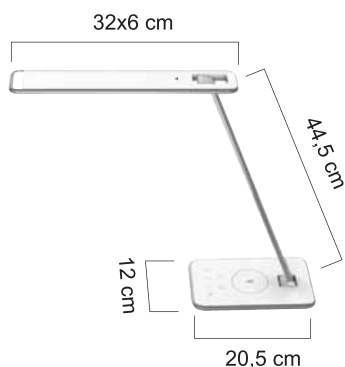

Ricarica wireless



Porta USB



Inclinazione completa

Misurazione dei Lux sul piano di lavoro dall'altezza di 35 cm. (vista dall'alto e di profilo).

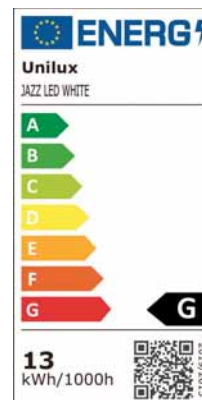
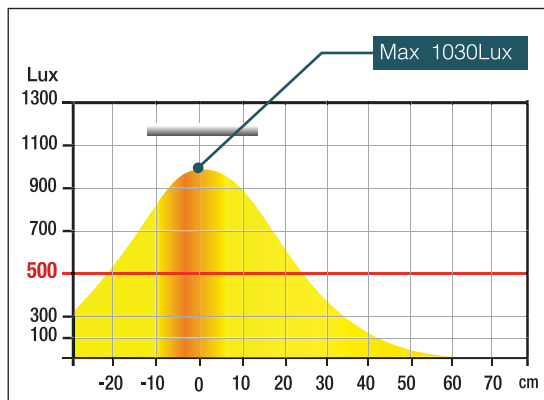
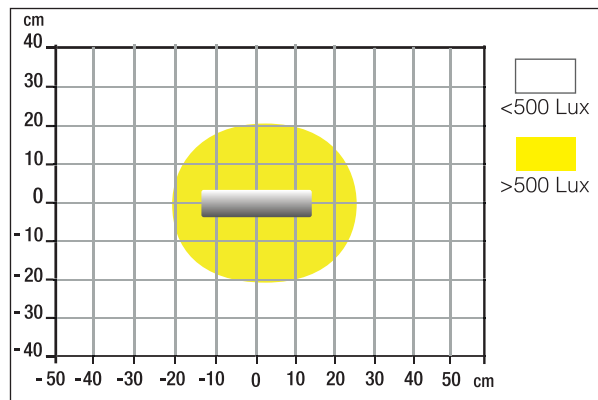

CODICE	COLORE	FLUSSO LUMINOSO (Lm)	CONSUMO (kWh/1000h)	Lm/W	T° COLORE (K)	CRI	DURATA (h)	PESO (Kg)	S.IMB/UDV	UMV
400093836	●	977	13	75	2800-3800-4900	82	50.000	1,1	1/1	1



LED

/DESIGN

Una lampada dal design distintivo e ricercato con linee sottili e ordinate. La testa ha uno spessore inferiore a 1 cm che le conferisce un aspetto elegante e moderno. La testa e il braccio sono rotabili e la base ha un'elevata stabilità. Si può piegare e riporre facilmente in un cassetto terminato l'uso.

/CARATTERISTICHE

- dimmer a sfioramento sulla base che regola l'intensità della luce in 4 posizioni
- lunghezza cavo: 2 m.
- materiale: alluminio, plastica
- colore: grigio metallizzato
- led 7 W integrato (non sostituibile)



Diffusore orientabile



Inclinazione completa

Misurazione dei Lux sul piano di lavoro dall'altezza di 35 cm. (vista dall'alto e di profilo).

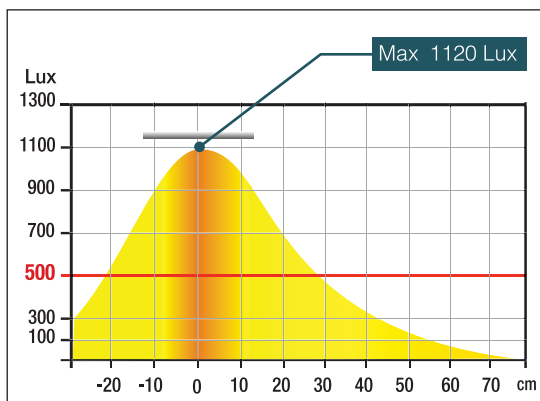
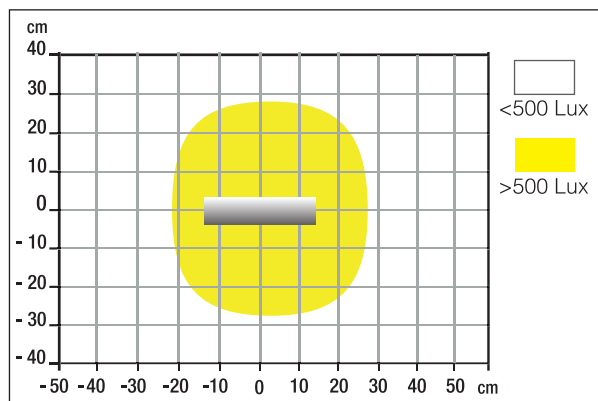

ENERGY

Unilux
TERRA LED GRIS

A B C D E F G

F

7 kWh/1000h

CODICE	COLORE	FLUSSO LUMINOSO (Lm)	CONSUMO (kWh/1000h)	Lm/W	T° COLORE (K)	CRI	DURATA (h)	PESO (Kg)	S.IMB/UDV	UMV
400077409	●	680	7	97	3300	82	40.000	1,2	1/1	1



LED

/DESIGN

Lampada dal design classico ideale per gli studi tecnici. Doppio braccio con molle stabilizzatrici regolabile in ogni direzione. Rotazione a 360° sulla base. Ottima diffusione della luce grazie allo speciale smalto all'interno della calotta. La base robusta offre una perfetta stabilità.

/CARATTERISTICHE

- interruttore On/Off sul cavo
- fornita di base e morsetto
- morsetto adattabile a ripiani di max 55 mm. di spessore
- lunghezza cavo: 2 m.
- materiale: metallo cromato
- led bulbo 11 W E27 (fornito)

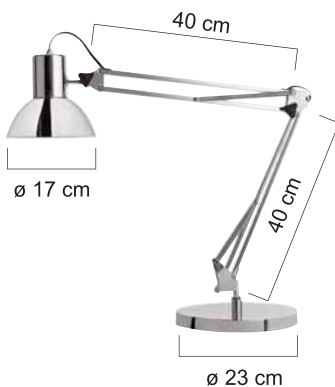

Particolare del morsetto

Misurazione dei Lux sul piano di lavoro dall'altezza di 35 cm. (vista dall'alto e di profilo).

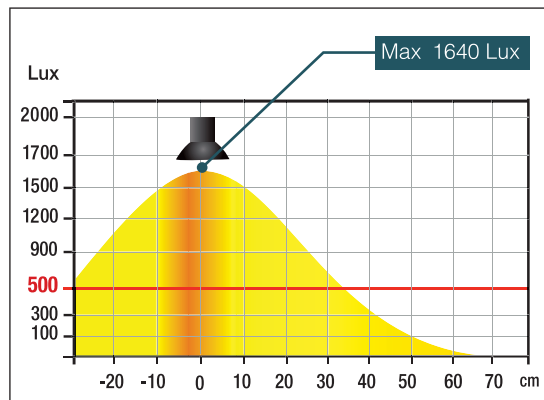
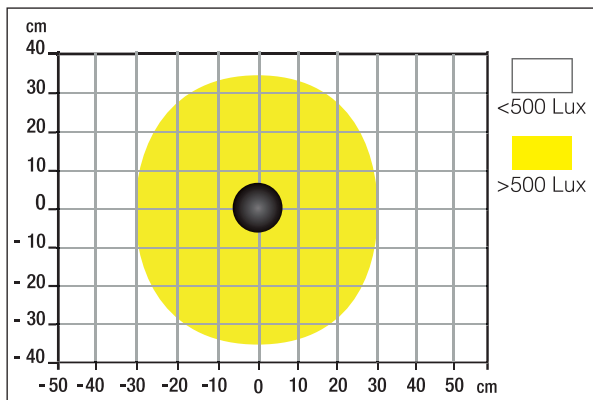

ENERGY LABEL

UNILUX
400072610

A
B
C
D
E
F
G

F

11 kWh/1000h

CODICE	COLORE	FLUSSO LUMINOSO (Lm)	CONSUMO (kWh/1000h)	Lm/W	T° COLORE (K)	CRI	DURATA (h)	PESO (Kg)	S.IMB/UDV	UMV
400092123	●	915	11	83	3000	84	30.000	4,8 (base 2,7)	1/1	1

/DESIGN

Lampada dal design classico ideale per gli studi tecnici. Doppio braccio con molle stabilizzatrici regolabile in qualsiasi direzione. Rotazione a 360° sulla base. Ottima diffusione della luce grazie allo speciale smalto all'interno della calotta. La base robusta offre una perfetta stabilità.

/CARATTERISTICHE

- interruttore On-Off sul cavo
- fornita di base e morsetto
- morsetto adattabile a ripiani di max 50 mm. di spessore
- lunghezza cavo: 2 m.
- materiale: metallo rivestito di vernice epossidica
- attacco E27 (lampadina non fornita)

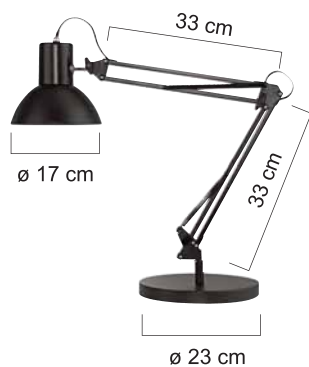

Calotta orientabile



Particolare del morsetto

CODICE

400093600

COLORE



PESO (Kg)

4,2

S.IMB/UDV

1/1

UMV

1



LED

/DESIGN

Mamboled fornisce una illuminazione di ottima qualità, potente e calda. E' provvista di un diffusore che riduce il bagliore e così permette una migliore emissione della luce sulla superficie di lavoro. Ha un braccio con doppia articolazione fornito di molle stabilizzatrici con rotazione a 360° sulla base che garantisce movimenti molto ampi; la calotta ruota in tutte le direzioni. La base ha 1,6 kg. assicura un'ottima stabilità.

/CARATTERISTICHE

- interruttore On/Off sotto la calotta
- lunghezza cavo: 2 m.
- materiale: ABS, alluminio
- colori: nero, grigio metallizzato
- led 7 W integrato (non sostituibile)

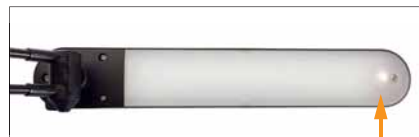
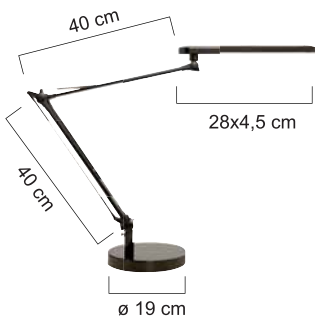

Interruttore On/Off sotto la calotta



Misurazione dei Lux sul piano di lavoro dall'altezza di 35 cm. (vista dall'alto e di profilo).

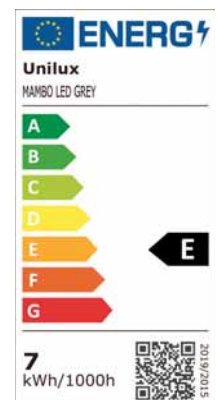
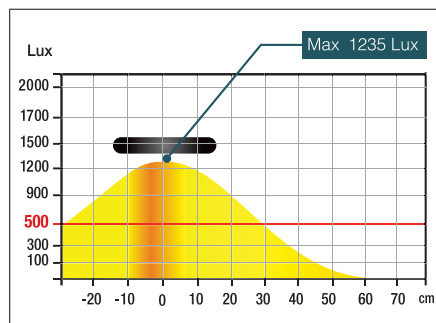
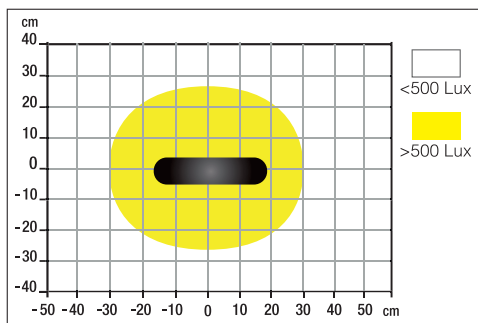

CODICE	COLORE	FLUSSO LUMINOSO (Lm)	CONSUMO (kWh/1000h)	Lm/W	T° COLORE (K)	CRI	DURATA (h)	PESO (Kg)	S.IMB/UDV	UMV
400033683	●	665	7	95	2900	84	40.000	1,8	1/1	1
400033684	●	665	7	95	2900	84	40.000	1,8	1/1	1



LED

/DESIGN

Strata appartiene alla nuova generazione di lampade da scrivania ergonomiche che offrono una grande estensione di illuminazione e una luce personalizzata di qualità che riduce l'affaticamento agli occhi. Il braccio flessibile permette di adattarsi all'altezza e alle dimensioni degli schermi. Dotata di illuminazione asimmetrica che neutralizza il bagliore e aumenta l'area illuminata. Design innovativo, slanciato, etereo e raffinato per valorizzare gli interni degli uffici. A seconda dell'illuminazione dell'ambiente di lavoro, grazie al sensore di luce, la lampada adatta la sua luce per un migliore comfort visivo.

/CARATTERISTICHE

- 2 dimmer a sfioramento sulla testa permettono di variare l'intensità della luce e di regolare la temperatura del colore
- sensore di luce
- morsetto in acciaio adattabile a ripiani di max 8 cm. di spessore
- lunghezza cavo: 2 m.
- materiale: braccio e testa in alluminio
- led 11 W integrato (non sostituibile)



sensore di luce



Comandi frontali

Misurazione dei Lux sul piano di lavoro dall'altezza di 50 cm. (vista dall'alto e di profilo).

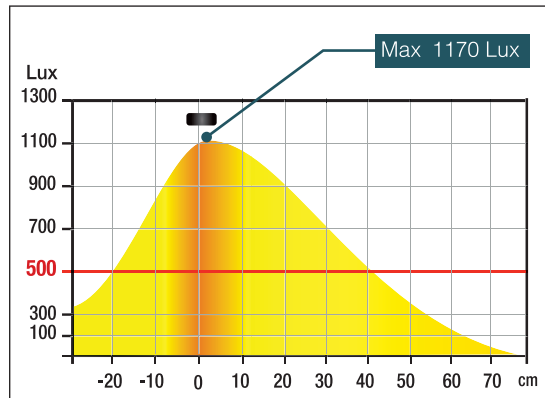
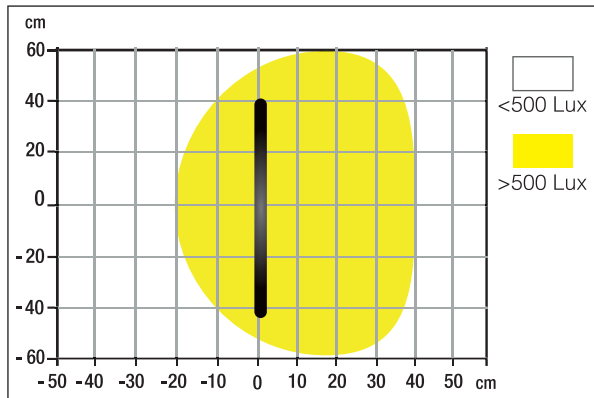

ENERGY LABEL

UNILUX
STRATA LED BLACK

A
B
C
D
E
F
G

E

11 kWh/1000h

CODICE	COLORE	FLUSSO LUMINOSO (Lm)	CONSUMO (kWh/1000h)	Lm/W	T° COLORE (K)	CRI	DURATA (h)	PESO (Kg)	S.IMB/UDV	UMV
400124562	●	1193	11	108	3000 - 6000	>82	50.000	1,25	1/1	1



LED



/DESIGN

La lampada Swingo è dotata di un doppio braccio snodabile con molle bilanciate per regolare agevolmente la direzione della luce sempre in parallelo alla superficie di lavoro. Ruota a 360° sulla base. Ideale per studi tecnici.

/CARATTERISTICHE

- dimmer a sfioramento sulla calotta che regola l'intensità della luce in 3 posizioni
- base di 2,7 kg per un'ottima stabilità
- morsetto adattabile a ripiani di max 55 mm. di spessore
- lunghezza cavo: 1,8 m.
- materiale: calotta in ABS, base e braccio in metallo rifinito con vernice epossidica nera
- led 10 W integrato (non sostituibile)

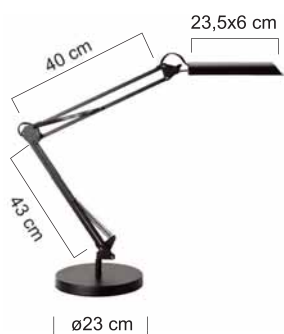

Dimmer a sfioramento sulla calotta



Morsetto

Misurazione dei Lux sul piano di lavoro dall'altezza di 35 cm. (vista dall'alto e di profilo).

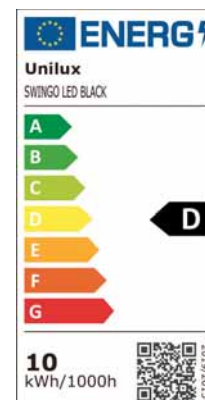
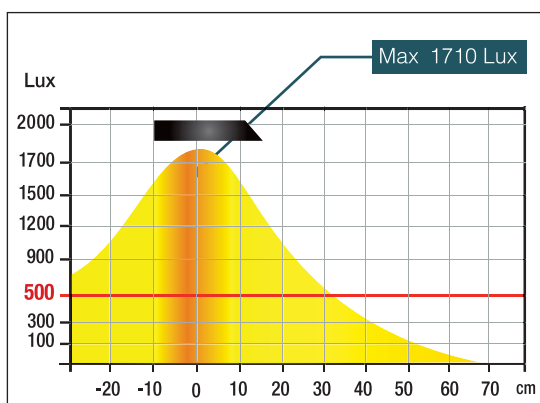
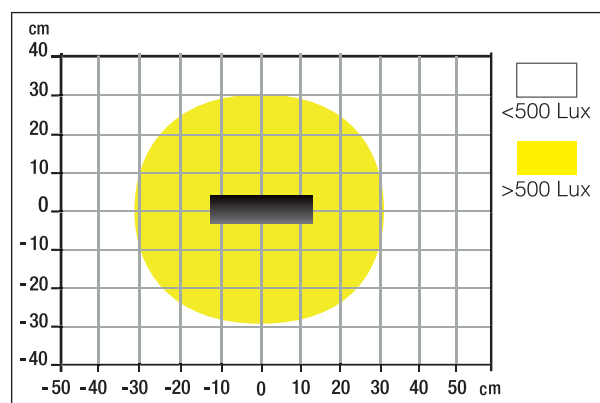

CODICE	COLORE	FLUSSO LUMINOSO (Lm)	CONSUMO (kWh/1000h)	Lm/W	T° COLORE (K)	CRI	DURATA (h)	PESO (Kg)	S.IMB/UDV	UMV
400093838	●	1249	10	124	3000	84	50.000	3,3 (base 2,7)	1/1	1



LED

/DESIGN

La lampada Sol è caratterizzata da una linea semplice e moderna. La particolare forma della calotta illumina in maniera ottimale il piano di lavoro. Il braccio flessibile può ruotare di 360° e consente di orientare la luce in qualsiasi direzione.

/CARATTERISTICHE

- interruttore On/Off sul cavo
- base e calotta: ø 14 cm.
- lunghezza cavo: 1,8 m.
- materiale: braccio in metallo con elastomero, testa e base in ABS
- colori: nero, bianco, blu, rosso
- led 6 W integrato (non sostituibile)



Particolare della calotta



Braccio flessibile



Misurazione dei Lux sul piano di lavoro dall'altezza di 35 cm. (vista dall'alto e di profilo).

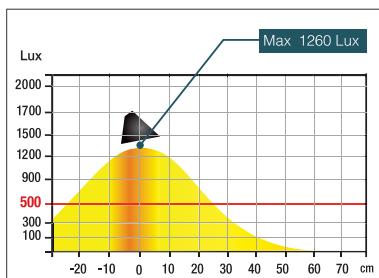
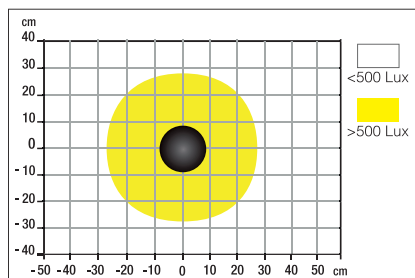

CODICE	COLORE	FLUSSO LUMINOSO (Lm)	CONSUMO (kWh/1000h)	Lm/W	T° COLORE (K)	CRI	DURATA (h)	PESO (Kg)	S.IMB/UDV	UMV
400077402	●	625	6	104	3000	84	20.000	0,8	1/1	1
400077404	○	625	6	104	3000	84	20.000	0,8	1/1	1
400077405	●	625	6	104	3000	84	20.000	0,8	1/1	1
400077406	●	625	6	104	3000	84	20.000	0,8	1/1	1



/DESIGN

La lampada Zoom Led è lo strumento perfetto per i lavori di precisione. E' molto potente e ha una capacità di ingrandimento ideale per lavori su opere d'arte, gioielli, microelettronica, protesi dentale, manicure o dove sia necessaria una grande precisione. Il braccio a doppia articolazione e molla di ritorno garantisce un'ottima manovrabilità. Molto facile da utilizzare grazie alla calotta regolabile. E' dotata di lenti da 3 diottrie (ingrandimenti 1.75x) senza distorsioni sui lati. Il led da 8 W diffonde una luce bianca ideale per un miglior focus sui dettagli.

/CARATTERISTICHE

- fornita di morsetto per il fissaggio
- interruttore On/Off sulla calotta
- diametro lente: 12 cm.
- diametro calotta: 20 cm.
- doppio isolamento
- protezione contro la polvere
- lunghezza cavo: 1,80 m.
- materiale: metallo rivestito con vernice epossidica, ABS, vetro (lente)
- led 8 W integrato (non sostituibile)

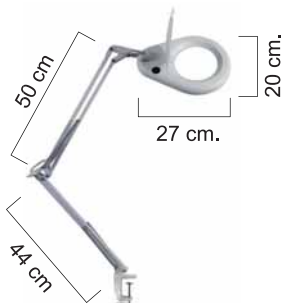

Particolare della calotta



Particolare del morsetto

Misurazione dei Lux sul piano di lavoro dall'altezza di 35 cm. (vista dall'alto e di profilo).

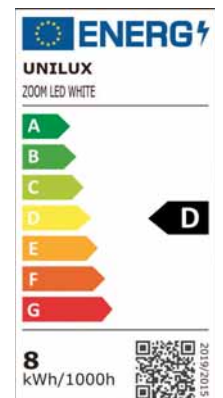
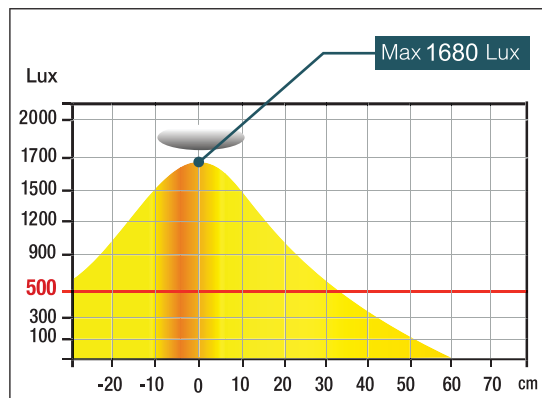
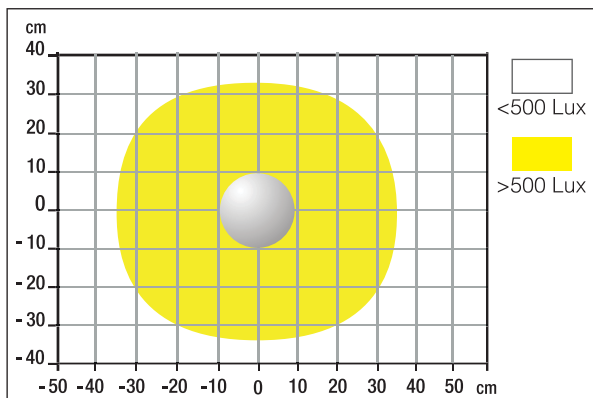

CODICE	COLORE	FLUSSO LUMINOSO (Lm)	CONSUMO (kWh/1000h)	Lm/W	T° COLORE (K)	CRI	DURATA (h)	PESO (Kg)	S.IMB/UDV	UMV
400108073	○	944	8	118	6200	84	50.000	1,8	1/1	1



/DESIGN

La lampada ad ingrandimento Mini Zoom è lo strumento ideale per i lavori di precisione. E' compatta, dalle linee morbide e versatile in quanto adatta sia per l'utilizzo hobbistico che professionale: artigianato, lettura, numismatica, modellismo, riparazioni di elettronica, gioielleria, ottica, ecc. Il braccio ha doppia articolazione e la calotta è orientabile in tutte le direzioni. E' dotata di coperchio anti polvere a protezione della lente. E' fornita di lenti da 3 diottrie (ingrandimenti 1.75x) senza distorsioni sui lati e lenti da 12 diottrie (ingrandimenti 7x) per uno zoom ottimale. Il led da 6 W diffonde una luce bianca ideale per un miglior focus sui dettagli.

/CARATTERISTICHE

- interruttore On/Off sulla base
- diametro lente: 9,5 cm.
- diametro calotta: 15,5 cm.
- altezza braccio: 30 cm.
- protezione contro la polvere
- lunghezza cavo: 1,80 m.
- materiale: ABS, vetro (lente)
- led 6 W integrato (non sostituibile)



Misurazione dei Lux sul piano di lavoro dall'altezza di 35 cm. (vista dall'alto e di profilo).

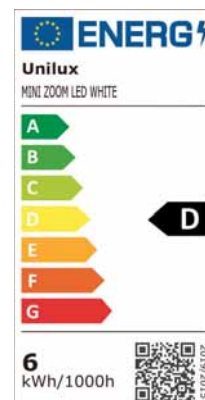
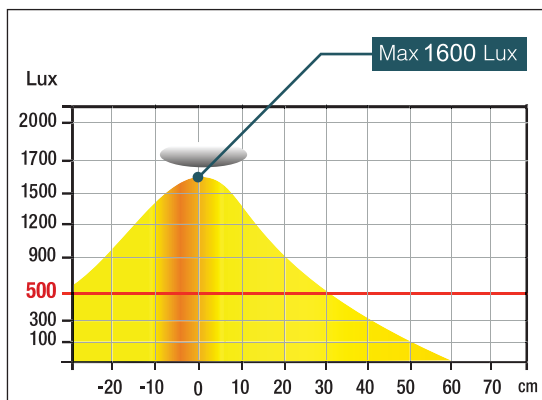
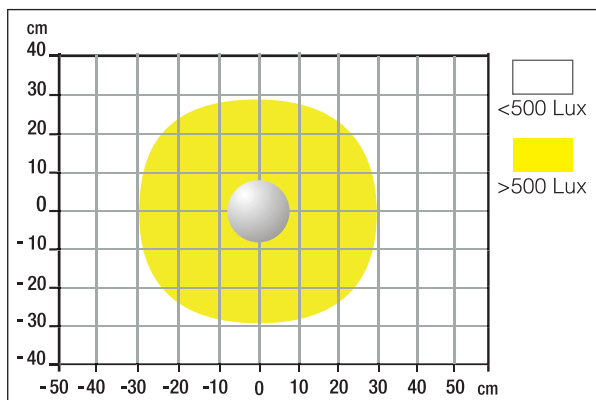

CODICE	COLORE	FLUSSO LUMINOSO (Lm)	CONSUMO (kWh/1000h)	Lm/W	T° COLORE (K)	CRI	DURATA (h)	PESO (Kg)	S.IMB/UDV	UMV
400108074	○	785	6	130	6000	83	50.000	1,4	1/1	1

LAMPADE DA TERRA

UNILUX





LED

/DESIGN

Lampada realizzata in alluminio con linee pulite e minimali che consentono di integrarla sia in un ambiente dall'arredo classico che moderno. La luce potente emessa dalla lampada ha un doppio effetto: 50% di luce diretta senza bagliori e 50% di luce indiretta che offrono una distribuzione ottimale della luce sull'area di lavoro. La base estremamente sottile consente di posizionare la piantana il più vicino possibile a una scrivania o alla base di un tavolo.

/CARATTERISTICHE

- dimmer sul fusto
- lunghezza cavo: 2,5 m.
- altezza dimmer: 120 cm.
- materiale: alluminio rivestito di vernice epossidica
- led 50 W integrato (non sostituibile)

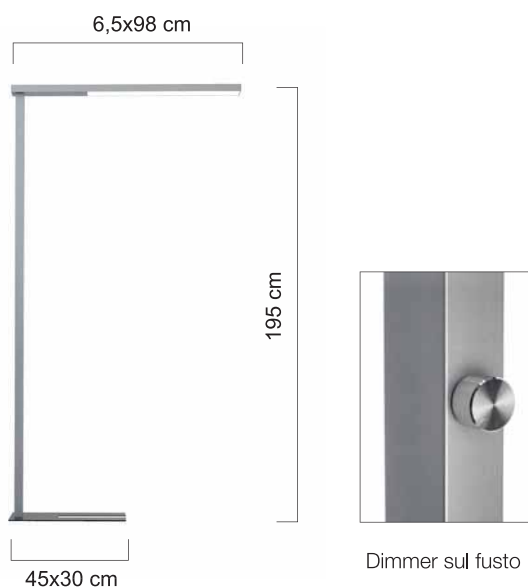
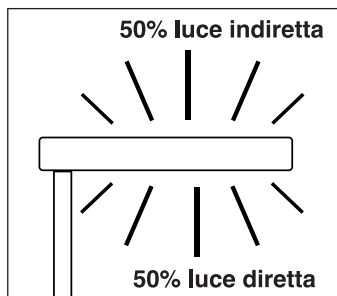

Misura dei Lux verso il basso a 110 cm dalla sorgente luminosa

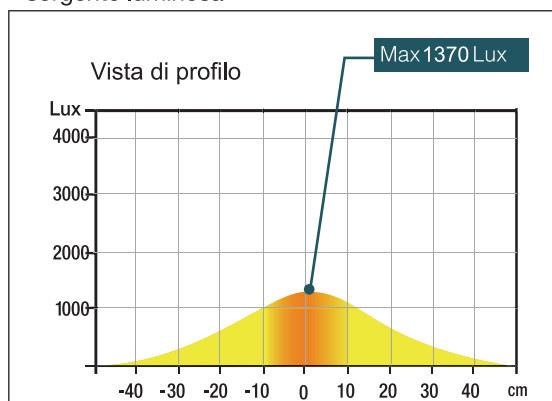

Misura dei Lux verso l'alto a 55 cm dalla sorgente luminosa

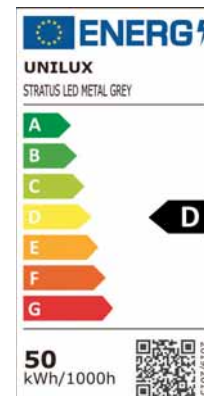
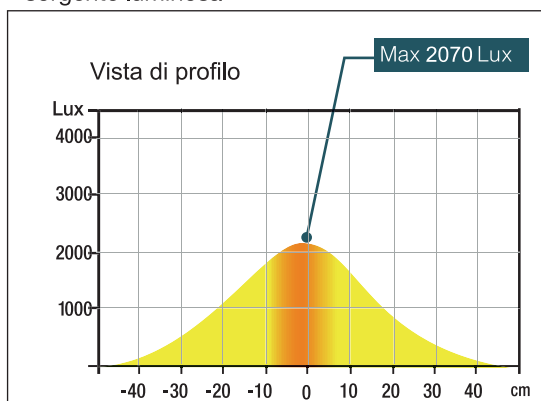

CODICE	COLORE	FLUSSO LUMINOSO (Lm)	CONSUMO (kWh/1000h)	Lm/W	T° COLORE (K)	CRI	DURATA (h)	PESO (Kg)	S.IMB/UDV	UMV
400124564	●	6581	50	132	4000	83	40.000	10	1/1	1



/DESIGN

La lampada da terra Flexled è particolarmente elegante col suo design minimal e si trasforma in pochi minuti in una lampada da scrivania semplicemente svitando le 2 parti del fusto. Si può regolare liberamente l'angolo di illuminazione grazie alla sua flessibilità che consente una rotazione completa a 360°.

/CARATTERISTICHE

- dimmer sul cavo di alimentazione che regola l'intensità della luce (3 posizioni) e la temperatura di colore (3 posizioni) che corrispondono alle diverse attività: relax, lettura, lavoro
- lunghezza cavo: 2,1 m.
- materiale: base e fusto in acciaio con finitura in vernice epossidica
Parte flessibile rivestita in silicone
- led 7 W (non sostituibile)

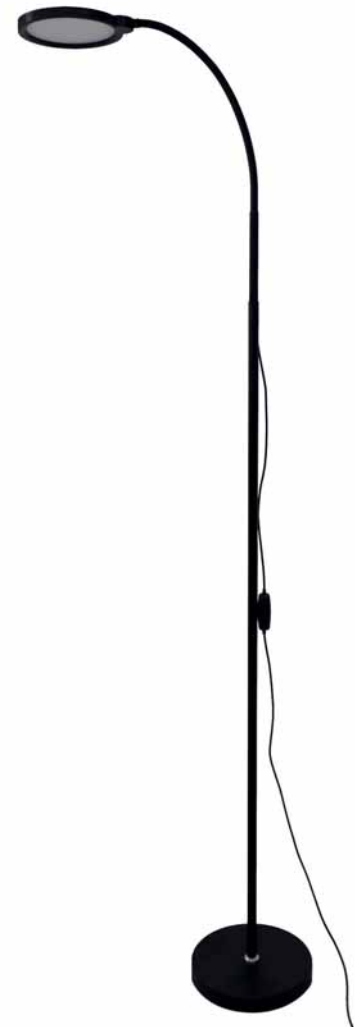
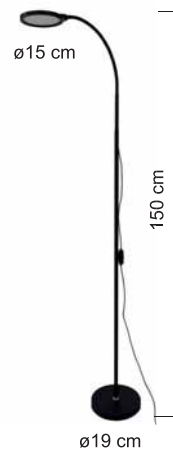

Misurazione dei Lux verso il basso a 35 cm dalla sorgente luminosa

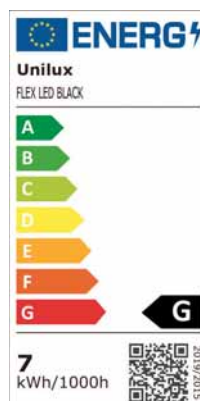
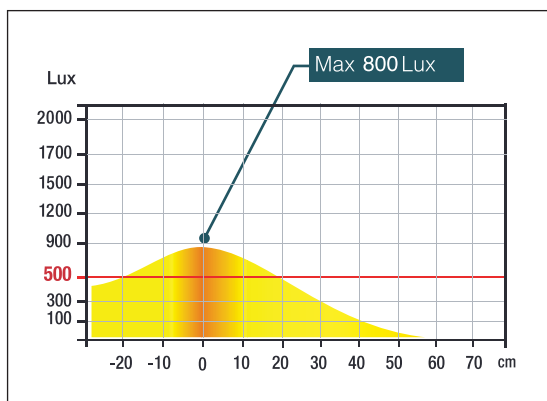

CODICE	COLORE	FLUSSO LUMINOSO (Lm)	CONSUMO (kWh/1000h)	Lm/W	T° COLORE (K)	CRI	DURATA (h)	PESO (Kg)	S.IMB/UDV	UMV
400153722	●	254	7	100	3000-6000	80	40.000	2	1/1	1



LED

/DESIGN

Piantana moderna e funzionale che garantisce un'eccellente illuminazione indiretta, senza abbagliamento. Diffusore paralume orientabile per dirigere il fascio di luce in base alle proprie esigenze. La solida base assicura la massima stabilità.

/CARATTERISTICHE

- dimmer sul fusto
- diametro diffusore: 28 cm.
- diametro base: 25 cm.
- lunghezza cavo: 2,3 m.
- materiale: metallo rifinito con vernice epossidica
- colori: nero, grigio metallizzato
- led 23 W integrato (non sostituibile)



Misurazione dei Lux verso l'alto a 55 cm dalla sorgente luminosa

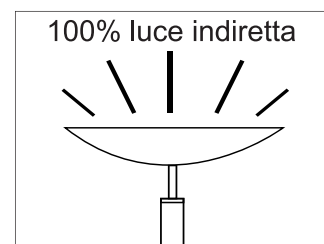
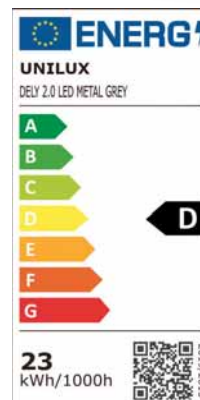
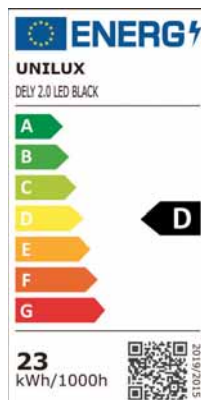
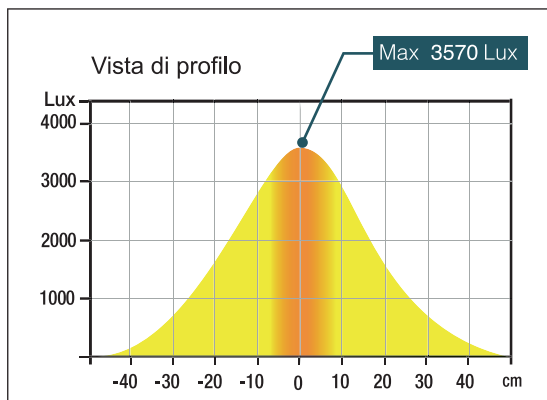

CODICE	COLORE	FLUSSO LUMINOSO (Lm)	CONSUMO (kWh/1000h)	Lm/W	T° COLORE (K)	CRI	DURATA (h)	PESO (Kg)	S.IMB/UDV	UMV
400153721	●	3041	23	132	3000	82	40.000	5,8	1/1	1
400153720	●	3041	23	132	3000	82	40.000	5,8	1/1	1



LED

/DESIGN

Piantana a led dal design classico che garantisce un'ottima diffusione della luce grazie allo speciale smalto all'interno della calotta. Il braccio articolato permette di regolare la posizione della calotta al di fuori dell'asse della piantana. Diffusore paralume orientabile per dirigere il fascio di luce in base alle proprie esigenze. Base zavorrata di 5 kg. per garantire elevata stabilità.

/CARATTERISTICHE

- dimmer sul fusto facilmente accessibile
- lunghezza cavo: 2 m.
- materiale: metallo rifinito con vernice epossidica
- colori: nero, grigio metallizzato
- led 23 W integrato (non sostituibile)

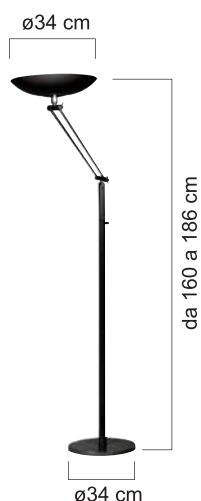

Particolare del led



Misurazione dei Lux verso l'alto a 55 cm dalla sorgente luminosa

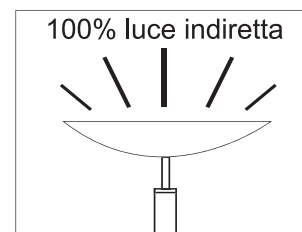
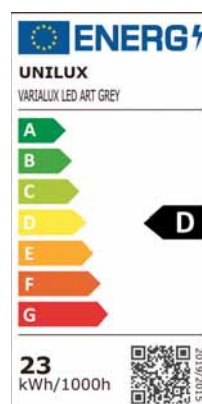
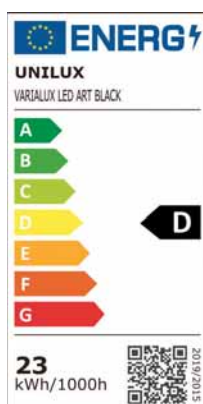
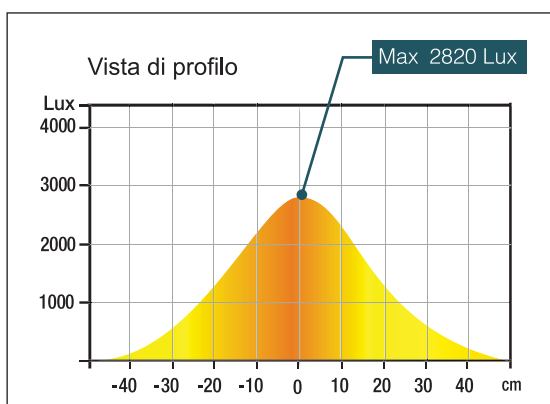

CODICE	COLORE	FLUSSO LUMINOSO (Lm)	CONSUMO (kWh/1000h)	Lm/W	T° COLORE (K)	CRI	DURATA (h)	PESO (Kg)	S.IMB/UDV	UMV
400090469	●	3041	23	132	3000	82	40.000	8,4	1/1	1
400090471	●	3041	23	132	3000	82	40.000	8,4	1/1	1



LED

/DESIGN

Piantana a led dal design classico che garantisce un'ottima diffusione della luce grazie allo speciale smalto all'interno della calotta. Base zavorrata di 5 kg, per un'elevata stabilità.

/CARATTERISTICHE

- dimmer sul fusto facilmente accessibile
- lunghezza cavo: 2 m.
- materiale: metallo rivestito con vernice epossidica
- colori: nero, grigio metallizzato
- led 23 W integrato (non sostituibile)

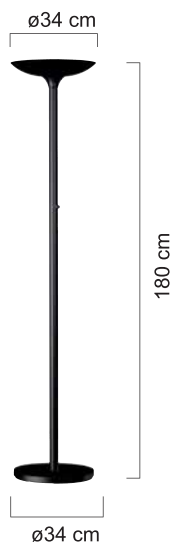

Particolare del led



Misurazione dei Lux verso l'alto a 55 cm dalla sorgente luminosa

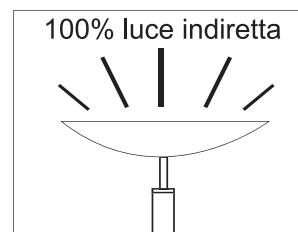
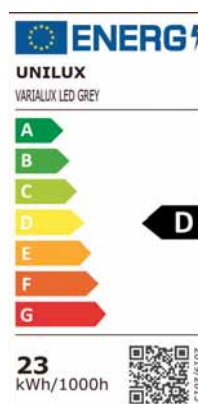
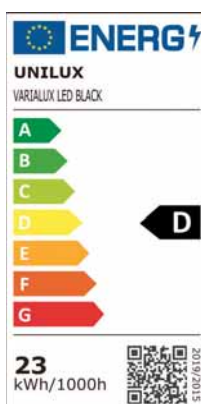
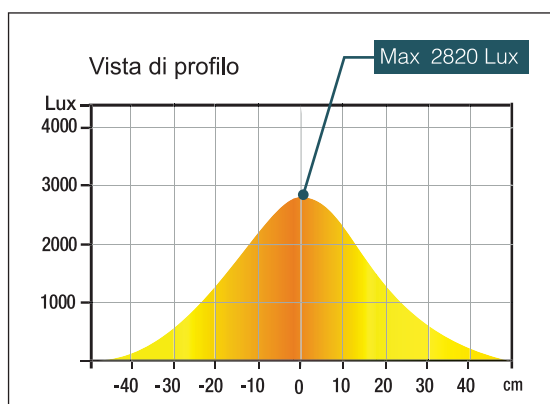

CODICE	COLORE	FLUSSO LUMINOSO (Lm)	CONSUMO (kWh/1000h)	Lm/W	T° COLORE (K)	CRI	DURATA (h)	PESO (Kg)	S.IMB/UDV	UMV
400090467	●	3041	23	132	3000	82	40.000	8,1	1/1	1
400090468	●	3041	23	132	3000	82	40.000	8,1	1/1	1



LED

/DESIGN

Lampada a led semplice, essenziale e dotata di un interruttore sul cavo. Il braccio articolato permette di regolare la posizione della calotta al di fuori dell'asse della piantana. Distribuzione uniforme della luce grazie a una illuminazione indiretta senza abbagliamento. Diffusore paralume orientabile per dirigere il fascio di luce in base alle proprie esigenze. Base zavorrata per una elevata stabilità.

/CARATTERISTICHE

- interruttore sul cavo di alimentazione
- diametro diffusore: 28 cm.
- diametro base: 30 cm.
- lunghezza cavo: 2,3 m.
- materiale: metallo rifinito con vernice epossidica nera
- led 22 W (non sostituibile)

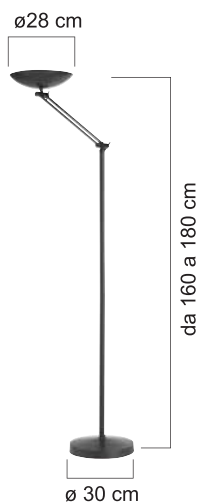

Misurazione dei Lux verso l'alto a 55 cm dalla sorgente luminosa

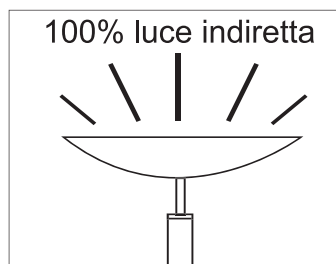
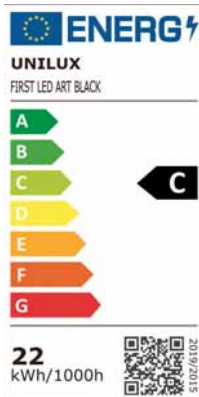
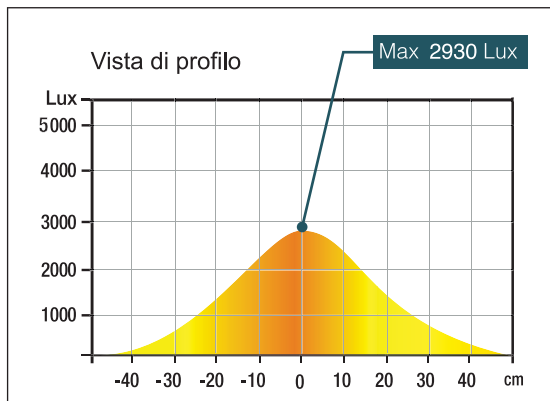

CODICE	COLORE	FLUSSO LUMINOSO (Lm)	CONSUMO (kWh/1000h)	Lm/W	T° COLORE (K)	CRI	DURATA (h)	PESO (Kg)	S.IMB/UDV	UMV
400153694	●	3271	22	148	3000	83	40.000	8,45	1/1	1



LED

/DESIGN

Lampada a led semplice, essenziale e dotata di un interruttore sul cavo. Distribuzione uniforme della luce grazie a una illuminazione indiretta senza abbagliamento. Diffusore paralume orientabile per dirigere il fascio di luce in base alle proprie esigenze. Base zavorrata per una elevata stabilità.

/CARATTERISTICHE

- interruttore sul cavo di alimentazione
- diametro diffusore: 28 cm.
- diametro base: 25 cm.
- lunghezza cavo: 2,3 m.
- materiale: metallo rifinito con vernice epossidica
- colori: nero, grigio metallizzato
- led 22 W (non sostituibile)



Misurazione dei Lux verso l'alto a 55 cm dalla sorgente luminosa

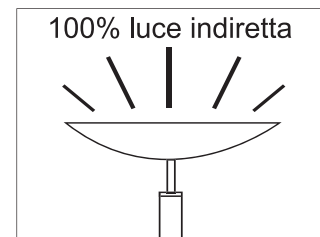
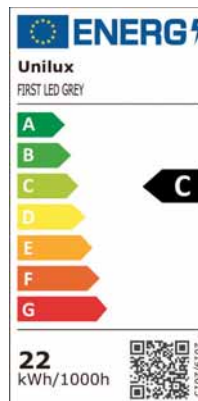
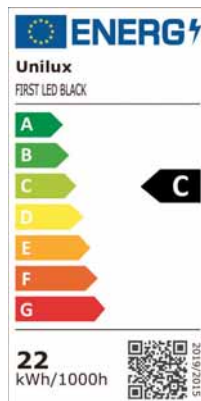
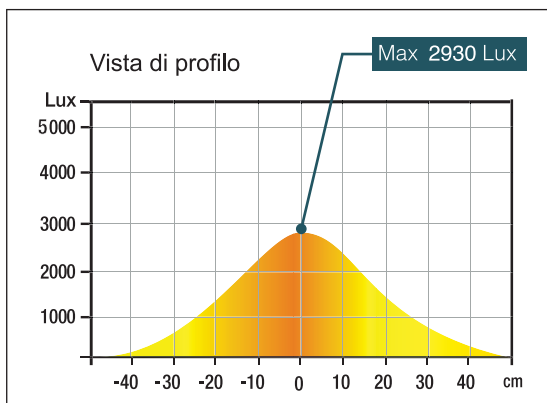

CODICE	COLORE	FLUSSO LUMINOSO (Lm)	CONSUMO (kWh/1000h)	Lm/W	T° COLORE (K)	CRI	DURATA (h)	PESO (Kg)	S.IMB/UDV	UMV
400153696	●	3271	22	148	3000	83	40.000	5,45	1/1	1
400153695	●	3271	22	148	3000	83	40.000	5,45	1/1	1

/DESIGN

Orologio da parete con un look contemporaneo e un ottimo contrasto visivo grazie ai numeri bianchi su sfondo nero. Il diametro di 57,5 cm, e i numeri grandi lo rendono ideale per la collocazione in ambienti di ampie dimensioni.

/CARATTERISTICHE

- movimento silenzioso
- alimentazione: 1 batteria AA 1,5V (fornita)
- materiale: corpo di plastica, calotta di vetro

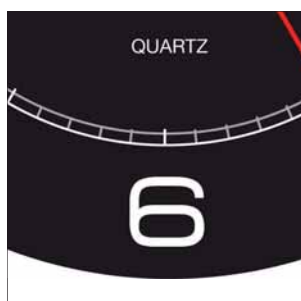

Particolare del quadrante



CODICE

400094568

COLORE

●

DIAMETRO (cm)

57,5

MECCANISMO

quarzo

CONSUMO MEDIO (mA)

0,21

PESO (Kg)

3,45

S.IMB/UDV

1/1

UMV

1

/DESIGN

L'orologio da parete Wave ha 30 cm. di diametro con numeri grandi facili da leggere anche a distanza. E' radio controllato, quindi automaticamente regolato con le onde radio dall'orologio atomico di Maintlingen. Massima precisione: 1 secondo di differenza ogni milione di anni.

/CARATTERISTICHE

- movimento silenzioso
- alimentazione: 1 batteria AA 1,5V (fornita)
- materiale: corpo di plastica, calotta di vetro
- colore: grigio metallizzato



CODICE	COLORE	DIAMETRO (cm)	MECCANISMO	CONSUMO MEDIO (mA)	PESO (Kg)	S.IMB/UDV	UMV
400094562	●	30	radiocontrollato*	0,37	0,61	1/1	1

! *non riceve in palazzi con strutture di metallo, in presenza di trasmettitori ad alta frequenza, in particolari condizioni topografiche e a una distanza di oltre 1.500 km. dall'orologio atomico di Mainflingen

ON TIME

/DESIGN

Orologio da parete con un look moderno grazie ai suoi numeri bianchi su sfondo nero che facilitano la lettura. On time è particolarmente indicato per le reception in quanto mostra 4 differenti fusi orari tra cui quelli di New York, Londra e Tokyo. Il meccanismo al quarzo, basato sul fenomeno della piezoelettricità, è uno dei più efficienti per una affidabilità di 1 secondo di discrepanza ogni 6 anni.

/CARATTERISTICHE

- alimentazione: 4 batterie AA 1,5V (fornite)
- materiale: corpo di plastica, calotta di vetro



CODICE	COLORE	DIAMETRO (cm)	MECCANISMO	CONSUMO MEDIO (mA)	PESO (Kg)	S.IMB/UDV	UMV
400094567	●	30,5	quarzo	0,21	0,80	1/1	1

/DESIGN

L'orologio Tempus, con le sue forme sobrie, può essere posizionato in ogni ambiente, dal classico al moderno. E' dotato di un termometro digitale che segnala su un display LCD la temperatura in tempo reale dell'ambiente in gradi Celsius.

/CARATTERISTICHE

- movimento silenzioso
- alimentazione per orologio: 1 batteria AA 1,5V (fornita)
- alimentazione display LCD: 2 batterie AAA 1,5V (fornite)
- materiale: corpo di plastica, calotta di vetro
- colore: grigio metallizzato



CODICE	COLORE	DIAMETRO (cm)	MECCANISMO	CONSUMO MEDIO (mA)	PESO (Kg)	S.IMB/UDV	UMV
400094592	●	30,5	quarzo	0,21	0,75	1/1	1

MAGNET

/DESIGN

Orologio da parete dal design classico e diametro di 30 cm. Con i suoi 4 potenti magneti è facile da fissare su qualsiasi superficie metallica senza precedente installazione. Il meccanismo al quarzo, basato sul fenomeno della piezoelettricità, è uno dei più efficienti per una affidabilità di 1 secondo di discrepanza ogni 6 anni.

/CARATTERISTICHE

- alimentazione: 1 batteria AA 1,5V (fornita)
- materiale: corpo di plastica, calotta di vetro
- colore: grigio metallizzato



CODICE	COLORE	DIAMETRO (cm)	MECCANISMO	CONSUMO MEDIO (mA)	PESO (Kg)	S.IMB/UDV	UMV
400094406	●	30	quarzo	0,29	0,62	1/1	1

/DESIGN

L'orologio POP unisce un design classico e colori forti per dare un tocco in più di personalità all'ambiente. E' inoltre particolarmente silenzioso in quanto la lancetta dei secondi non crea alcun rumore, creando così un'atmosfera favorevole alla concentrazione. Il meccanismo al quarzo, basato sul fenomeno della piezoelettricità, è uno dei più efficienti per una affidabilità di 1 secondo di discrepanza ogni 6 anni.

/CARATTERISTICHE

- alimentazione: 1 **batteria AA 1,5V** (fornita)
- materiale: corpo di **plastica**, calotta di vetro
- colori: nero, azzurro e verde

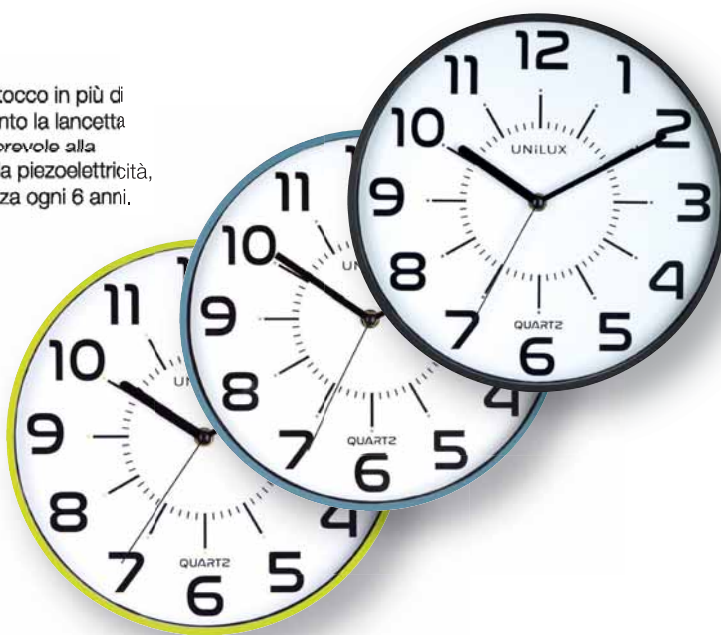

CODICE	COLORE	DIAMETRO (cm)	MECCANISMO	CONSUMO MEDIO (mA)	PESO (Kg)	S.IMB/UDV	UMV
400094281	●	28	quarzo	0,20	0,46	1/1	1
400094560	●	28	quarzo	0,20	0,46	1/1	1
400094284	●	28	quarzo	0,20	0,46	1/1	1

ARIA

/DESIGN

Un design semplice per l'orologio Aria con un diametro di 30,5 cm. Il meccanismo al quarzo, basato sul fenomeno della piezoelettricità, è uno dei più efficienti per una affidabilità di 1 secondo di discrepanza ogni 6 anni.

/CARATTERISTICHE

- alimentazione: 1 **batteria AA 1,5V** (non fornita)
- materiale: **corpo di plastica**, calotta di vetro
- colore: grigio metallizzato



CODICE	COLORE	DIAMETRO (cm)	MECCANISMO	CONSUMO MEDIO (mA)	PESO (Kg)	S.IMB/UDV	UMV
400094280	●	30,5	quarzo	0,07	0,61	1/1	1

INDICI

CODICE PRODOTTO	PAGINA	CODICE EAN	CODICE PRODOTTO	PAGINA	CODICE EAN
100100362	150	3020120017013	100460059	31	8006779020128
100100748	143	8412771025069	100460060	31	8006779022313
100100759	144	3020120029801	100460063	33	8006779002100
100101300	145	3020120024035	100460064	33	8006779989906
100101421	145	3020120024066	100460065	33	8006779002155
100101864	146	3020120029306	100460066	32	8006779002209
100101918	145	3020120024073	100460069	33	8006779000274
100102483	146	3020120029337	100460071	33	8006779002353
100102565	144	3020120029832	100460073	39	8006779985113
100102777	151	3020120018010	100460074	39	8006779002452
100102880	149	3020120014111	100460075	39	8006779002506
100102931	144	3020120029825	100460079	40	8006779002759
100102938	144	3020120022048	100460081	41	8006779003008
100102994	149	3020120014029	100460082	48	8006779344804
100103165	152	3020120018102	100460083	48	8006779344866
100103664	148	3020120012018	100460086	48	8006779344903
100103741	144	3020120022055	100460089	48	8006779345009
100104036	148	3020120012025	100460092	48	8006779345085
100104067	149	3020120014128	100460093	48	8006779345146
100104241	146	3020120029320	100460094	48	8006779345160
100104296	150	3020120017020	100460095	48	8006779345184
100104329	149	3020120014012	100460096	48	8006779345221
100104341	145	3020120024028	100460097	49	8006779004555
100104738	143	8412771025045	100460098	49	8006779004609
100104780	146	3020120029351	100460099	49	8006779004708
100105331	144	3020120022116	100460100	49	8006779004753
100105406	144	3020120022109	100460101	49	8006779004807
100204882	109	8006779199350	100460107	49	8006779004852
100204883	109	8006779199305	100460108	49	8006779004906
100206797	36	3045050059889	100460109	49	8006779004951
100206798	36	3045050059896	100460110	49	8006779005002
100206799	36	3045050059902	100460111	49	8006779005101
100206800	36	3045050059919	100460114	49	8006779005200
100330270	122	3362949902706	100460116	49	8006779005309
100330272	122	3362949902720	100460118	30	8006779993408
100330312	122	3362949903123	100460119	30	8006779016305
100330314	122	3362949903147	100460120	33	8006779006306
100330327	122	3362949903277	100460121	34	8006779006405
100330377	125	3362949903772	100460122	32	8006779006351
100330406	124	3362949904069	100460123	34	8006779006504
100330415	125	3362949904151	100460127	42	8006779986684
100330473	122	3362949904731	100460130	40	8006779006757
100330475	122	3362949904755	100460131	50	8006779014196
100330599	124	3362949905998	100460132	50	8006779014226
100460001	55	8006779000052	100460134	51	8006779994269
100460005	56	8006779000359	100460140	42	8006779987421
100460006	56	8006779000403	100460143	51	8006779384022
100460007	56	8006779000502	100460144	51	8006779000366
100460008	56	8006779000557	100460145	43	8006779271551
100460017	56	8006779001004	100460147	43	8006779271650
100460018	32	8006779285251	100460148	43	8006779271704
100460019	33	8006779001103	100460149	43	8006779271759
100460022	33	8006779001158	100460150	43	8006779400876
100460023	33	8006779001400	100460151	43	8006779400920
100460024	32	8006779001202	100460152	43	8006779400975
100460025	33	8006779001257	100460157	41	8006779007853
100460026	32	8006779001301	100460170	112	8006829035867
100460029	38	8006779318355	100460188	111	8006779348703
100460030	38	8006779318409	100460189	111	8006779348741
100460031	38	8006779318454	100460198	111	8006779276716
100460032	38	8006779318508	100460200	111	8006779277164
100460039	33	8006779310052	100460235	60	8006779987377
100460040	32	8006779001455	100460236	60	8006779987384
100460043	32	8006779008577	100460237	60	8006779987391
100460046	54	8006779993507	100460238	60	8006779987414
100460047	54	8006779001554	100460240	62	8006779285404
100460049	55	8006779296707	100460241	62	8006779282212
100460050	55	8006779001707	100460243	62	8006779282267
100460052	32	8006779293805	100460245	62	8006779282366
100460053	33	8006779004043	100460247	62	8006779287750
100460054	32	8006779001851	100460248	62	8006779282410
100460055	32	8006779020067	100460249	62	8006779016145
100460056	33	8006779012215	100460250	62	8006779282465
100460057	33	8006779001950	100460251	62	8006779282519

CODICE PRODOTTO	PAGINA	CODICE EAN	CODICE PRODOTTO	PAGINA	CODICE EAN
100460252	62	8006779282564	100460450	87	8006779039250
100460253	62	8006779016169	100460452	87	8006779039700
100460259	62	8006779287804	100460453	87	8006779039854
100460260	62	8006779282618	100460455	89	8006779297704
100460261	62	8006779016183	100460456	89	8006779297759
100460262	62	8006779282663	100460457	89	8006779297803
100460263	62	8006779282717	100460458	89	8006779297858
100460264	62	8006779282762	100460459	89	8006779009369
100460265	62	8006779016206	100460461	89	8006779040003
100460271	62	8006779287859	100460462	89	8006779040058
100460272	62	8006779282816	100460463	89	8006779040102
100460273	62	8006779016220	100460466	89	8006779040300
100460274	62	8006779282861	100460467	89	8006779040355
100460275	62	8006779282915	100460468	89	8006779040409
100460276	62	8006779282960	100460469	89	8006779040454
100460277	62	8006779016244	100460470	89	8006779040508
100460283	63	8006779287903	100460471	89	8006779040553
100460284	63	8006779283011	100460472	89	8006779040607
100460285	63	8006779016268	100460473	94	8006779357880
100460286	63	8006779283066	100460476	86	8006779044056
100460287	63	8006779283110	100460482	102	8006779046357
100460288	63	8006779283165	100460483	102	8006779046456
100460289	63	8006779016282	100460484	102	8006779046609
100460295	63	8006779996324	100460486	102	8006779046753
100460296	63	8006779999813	100460487	102	8006779046852
100460297	63	8006779018446	100460488	102	8006779046906
100460298	63	8006779996386	100460489	102	8006779046951
100460299	63	8006779996447	100460490	102	8006779047057
100460300	63	8006779996515	100460491	100	8006779047200
100460301	63	8006779018460	100460493	100	8006779047453
100460306	63	8006779996348	100460494	100	8006779047507
100460307	63	8006779999837	100460495	100	8006779050125
100460309	63	8006779996416	100460496	100	8006779047651
100460311	63	8006779996539	100460497	100	8006779047804
100460318	63	8006779999851	100460498	100	8006779047859
100460320	63	8006779996430	100460499	100	8006779047903
100460321	63	8006779998366	100460500	100	8006779047958
100460323	61	8006779283615	100460501	100	8006779048009
100460324	61	8006779283660	100460502	100	8006779048054
100460325	61	8006779283714	100460503	100	8006779048108
100460326	61	8006779283769	100460504	100	8006779048153
100460327	61	8006779283813	100460505	100	8006779048207
100460328	61	8006779283868	100460506	100	8006779048252
100460329	61	8006779999386	100460507	100	8006779048306
100460330	61	8006779999387	100460508	100	8006779048351
100460331	61	8006779999388	100460509	101	8006779048405
100460332	61	8006779999389	100460510	101	8006779012413
100460333	61	8006779999391	100460511	101	8006779048559
100460334	61	8006779020159	100460512	101	8006779048658
100460335	61	8006779020173	100460513	101	8006779048702
100460338	71	8006779000922	100460514	101	8006779048757
100460392	88	8006779030158	100460515	101	8006779048856
100460393	94	8006779354247	100460516	101	8006779049006
100460394	88	8006779031551	100460517	101	8006779049051
100460395	88	8006779031605	100460518	101	8006779049105
100460396	88	8006779031650	100460519	101	8006779049150
100460397	88	8006779031704	100460520	101	8006779049204
100460398	88	8006779031759	100460521	101	8006779049259
100460400	88	8006779032251	100460522	101	8006779049303
100460402	88	8006779032756	100460523	101	8006779049358
100460403	87	8006779355305	100460524	101	8006779049402
100460404	87	8006779355329	100460525	101	8006779049457
100460407	87	8006779278512	100460526	101	8006779985328
100460408	87	8006779034903	100460527	101	8006779985335
100460409	87	8006779285213	100460528	101	8006779985342
100460413	87	8006779036051	100460529	101	8006779000540
100460431	86	8006779271858	100460530	101	8006779049501
100460440	86	8006779038109	100460531	101	8006779049556
100460441	86	8006779038253	100460532	86	8006779052853
100460442	86	8006779038550	100460533	86	8006779052952
100460443	86	8006779038659	100460536	86	8006779270806
100460444	86	8006779038703	100460544	73	8006779992319
100460445	86	8006779038758	100460549	73	8006779992098
100460446	86	8006779270608	100460553	72	8006779992142

INDICI

CODICE PRODOTTO	PAGINA	CODICE EAN	CODICE PRODOTTO	PAGINA	CODICE EAN
100460554	72	8006779990414	400033684	168	3595560005802
100460576	115	8006779059906	400035505	64	3045050149979
100460578	114	8006779060001	400035506	64	3045050150005
100460581	114	8006779012680	400035507	64	3045050150036
100460583	101	8006779001974	400035508	64	3045050150098
100460713	97	8006779000137	400035509	64	3045050150159
100460714	97	8006779000168	400035520	64	3045050150272
100460902	68	8006779024010	400035521	64	3045050150418
100460903	68	8006779024041	400035522	64	3045050150449
100460904	68	8006779024072	400035523	64	3045050150470
100460916	33	8006779024362	400035524	64	3045050150500
100461649	38	8006779012048	400035525	64	3045050150593
100461700	36	8006779010440	400035526	64	3045050150630
100461738	62	8006779974308	400035527	64	3045050150678
100461739	62	8006779974353	400035528	64	3045050150746
100461740	62	8006779974407	400035529	64	3045050150814
100461741	62	8006779974452	400050899	94	8008840000176
100461742	63	8006779974506	400050927	86	8006779037201
100461751	63	8006779984680	400051000	86	8006779037553
100461752	63	8006779984697	400051039	86	8006779000526
100461753	63	8006779984710	400051116	86	8006779037652
100500004	57	8006779005606	400051118	86	8006779993286
100500005	57	8006779005705	400051119	86	8006779993279
100500006	57	8006779005750	400051150	86	8006779037508
100500007	57	8006779005804	400051151	86	8006779993262
100500008	57	8006779005859	400051152	86	8006779037256
100500009	57	8006779006009	400051153	86	8006779037409
100500010	103	8006779484753	400051154	86	8006779037607
100500050	57	8006779010556	400051155	86	8006779037751
100500055	57	8006779010808	400051156	86	8006779037454
100500066	42	8006779011454	400051157	86	8006779037706
100500067	42	8006779011508	400051158	86	8006779037300
100500070	50	8006779347898	400051159	86	8006779037355
100500071	50	8006779347911	400052714	94	8008840000558
100500073	113	8006779347942	400052715	94	8008840000589
100500080	113	8006779991701	400052716	94	8008840000619
100500081	113	8006779285350	400052717	94	8008840000640
100500082	112	8006779013601	400052718	31	3045050191411
100500084	112	8006779296752	400052719	31	3045050191749
100500087	112	8006779993545	400053759	33	8008840000794
100500097	118	8006779985168	400053790	33	8008840000824
100500098	118	8006779014202	400053791	33	8008840000855
100500099	118	8006779012192	400059345	70	3045050199080
100500100	118	8006779293850	400059346	70	3045050199172
100500101	118	8006779293904	400065611	31	8006779000038
100500102	118	8006779293959	400065614	31	8006779000298
100500103	118	8006779296806	400065615	34	8006779000311
100500104	119	8006779011584	400066830	80	8006779000434
100500105	119	8006779011997	400066839	80	8006779000465
100500106	119	8006779012024	400066844	96	8006779000496
100500161	94	8006779357965	400066845	96	8006779000687
100500162	94	8006779357989	400066846	79	8006779000717
100500189	115	8006779285459	400066847	93	8006779000809
100500802	106	8006779485750	400067711	95	8006779000908
100555009	103	4002030038134	400067713	95	8006779000984
100555012	103	4002030038165	400067714	81	8006779001028
100555016	103	4002030038202	400067715	81	8006779001073
100560048	103	4002030038226	400077402	171	3595560012794
400006681	108	8006779055755	400077404	171	3595560012800
400006682	108	8006779055854	400077405	171	3595560012817
400006684	108	8006779055953	400077406	171	3595560012824
400006685	108	8006779992906	400077409	165	3595560012855
400006686	108	8006779056103	400080784	148	3020120097299
400006687	109	8006779056158	400080786	149	3020120097374
400006688	109	8006779056202	400080788	150	3020120097459
400006691	108	8006779056509	400083554	68	8006779002216
400006692	108	8006779992951	400083555	68	8006779002247
400031302	68	3045050142697	400083556	81	8006779002285
400031303	63	3045050142710	400083557	81	8006779002322
400031304	63	3045050142734	400083558	81	8006779002360
400031305	63	3045050142758	400083560	81	8006779002391
400031306	63	8008840000749	400083562	70	8006779002438
400031307	63	3045050192586	400083565	70	8006779002476
400033683	168	3595560005796	400083566	70	8006779002520

CODICE PRODOTTO	PAGINA	CODICE EAN	CODICE PRODOTTO	PAGINA	CODICE EAN
400083567	70	8006779002568	400108073	172	3595560027682
400083568	95	8006779002667	400108074	173	3595560027699
400083569	95	8006779002698	400113534	142	8412771026554
400083570	95	8006779002735	400115580	78	8006779020807
400083571	95	8006779002773	400115581	67	8006779020876
400083622	96	8006779003367	400115582	67	8006779020906
400083623	96	8006779003398	400115583	67	8006779020968
400083624	34	8006779003428	400115584	92	8006779020999
400083625	34	8006779003459	400115585	92	8006779021088
400089730	118	8006779003565	400116127	45	8006779023693
400089731	118	8006779003596	400116128	44	8006779023730
400090369	93	8006779003626	400116601	78	8006779022214
400090467	179	3595560014040	400116602	78	8006779022337
400090468	179	3595560014057	400116603	78	8006779022375
400090469	178	3595560014064	400116604	78	8006779022542
400090471	178	3595560014071	400116606	67	8006779022603
400090480	79	8006779003664	400116607	67	8006779022634
400090481	69	8006779003695	400116608	67	8006779022689
400090482	69	8006779003732	400116609	67	8006779022719
400090483	69	8006779004074	400116621	67	8006779022771
400090484	60	8006779004104	400116622	67	8006779022825
400090485	60	8006779004432	400116623	67	8006779022856
400090486	60	8006779004487	400116624	67	8006779022887
400090487	60	8006779004562	400116626	67	8006779022948
400090488	60	8006779004630	400116627	67	8006779022986
400092123	166	3595560014255	400116628	67	8006779023013
400093600	167	3595560014552	400116629	67	8006779023044
400093614	163	3595560014675	400116630	96	8006779023082
400093640	163	3595560014705	400116631	97	8006779023112
400093836	164	3595560016327	400116632	96	8006779023143
400093838	170	3595560016495	400116633	97	8006779023181
400094280	185	3595560022366	400116635	92	8006779023266
400094281	185	3595560022496	400116636	92	8006779023297
400094284	185	3595560022663	400116637	92	8006779023327
400094406	184	3595560023714	400116638	92	8006779023358
400094560	185	3595560024070	400116640	92	8006779023426
400094562	183	3595560024445	400116641	92	8006779023471
400094567	183	3595560025114	400116642	92	8006779023501
400094568	182	3595560025183	400116643	92	8006779023532
400094592	184	3595560025282	400116644	80	8006779023563
400098533	35	8006779006085	400116645	80	8006779023594
400099733	142	8412771021962	400116646	80	8006779023624
400102282	79	8006779008812	400116647	80	8006779023662
400102283	79	8006779008911	400119063	67	8006779025154
400102284	79	8006779009055	400119064	61	8006779025307
400102285	79	8006779009420	400121105	45	8006779025604
400102286	68	8006779009468	400121107	44	8006779025956
400102287	68	8006779009499	400124478	161	3595560029433
400102288	68	8006779009567	400124483	162	3595560029372
400102289	68	8006779009598	400124484	160	3595560029402
400102290	68	8006779009628	400124562	169	3595560029525
400102291	68	8006779009703	400124564	175	3595560029587
400102292	68	8006779009758	400126765	123	3362949906315
400102293	68	8006779009833	400126767	123	3362949906339
400102294	68	8006779009888	400126811	123	3362949906858
400102295	68	8006779009987	400126812	123	4002030021686
400102296	68	8006779010136	400126814	123	3362949907428
400102297	68	8006779010174	400126817	123	3362949907442
400102298	93	8006779010211	400128004	86	8006779028988
400102299	93	8006779010242	400132466	107	8006779029282
400102310	93	8006779010273	400132467	107	8006779029350
400102311	93	8006779010303	400132468	107	8006779029411
400102312	93	8006779010334	400132469	107	8006779029473
400102313	93	8006779010365	400132500	106	8006779029503
400102314	93	8006779010488	400132501	106	8006779029701
400102315	93	8006779010518	400132502	106	8006779029909
400102316	48	8006779010549	400132503	106	8006779030103
400102317	48	8006779010587	400132504	109	8006779030257
400102318	48	8006779010624	400132505	109	8006779030400
400102319	48	8006779010662	400133188	60	8006779030752
400102331	48	8006779010723	400135242	66	8006779031155
400104361	103	3020120124254	400135243	66	8006779031353
400105404	35	8006779011133	400135244	66	8006779031803
400105405	35	8006779011188	400135245	91	8006779032008

INDICI

CODICE PRODOTTO	PAGINA	CODICE EAN	CODICE PRODOTTO	PAGINA	CODICE EAN
400135246	91	8006779032206	400159113	137	8006779044100
400135688	47	8006779037744	400159142	136	8006779044230
400135689	47	8006779037782	400159143	136	8006779044278
400135730	47	8006779037812	400159144	136	8006779044315
400136593	71	3045050436857	400159164	76	8006779044506
400136594	71	3045050436888	400159166	76	8006779044537
400136861	37	8006779035856	400159167	76	8006779044568
400136862	37	8006779036150	400159168	76	8006779044599
400136863	37	8006779036358	400159169	76	8006779044629
400136864	37	8006779036556	400159185	47	8006779044650
400136865	37	8006779036952	400159186	47	8006779044681
400136866	36	8006779037324	400159210	46	8006779044711
400136867	36	8006779037416	400159211	46	8006779044742
400136868	36	8006779037461	400159212	46	8006779044773
400136869	36	8006779037492	400159213	46	8006779044803
400136870	36	8006779037539	400159214	46	8006779044834
400136876	71	8006779037577	400159216	46	8006779044865
400136877	77	8006779037614	400159217	46	8006779044896
400138403	47	3045050437250	400159686	37	8006779044353
400138404	47	3045050437281	400159687	37	8006779044384
400138405	47	3045050437311	400159688	37	8006779044414
400138971	138	8006779037904	400159689	37	8006779044445
400138973	138	8006779037911	400159700	37	8006779044476
400138974	138	8006779037928	400162625	65	8006779045084
400139392	139	8006779038048	400162626	65	8006779045114
400139394	139	8006779038031	400162627	65	8006779045145
400139395	139	8006779038024	400162628	65	8006779045176
400141970	40	8006779038611	400162629	65	8006779045206
400148443	38	3045050457517	400162650	65	8006779045237
400151501	66	8006779039045	400162651	65	8006779045268
400151502	66	8006779039083	400162652	65	8006779045299
400151503	66	8006779039120	400162653	65	8006779045329
400151504	66	8006779039168	400162654	65	8006779045350
400151505	77	8006779039199	400162655	90	8006779045381
400151506	77	8006779039236	400162656	90	8006779045411
400151507	77	8006779039274	400162657	90	8006779045442
400151508	77	8006779039427	400162658	90	8006779045473
400151509	66	8006779039496	400162659	90	8006779045503
400151520	66	8006779039540	400162660	90	8006779045534
400151521	66	8006779039618	400162661	90	8006779045565
400151522	66	8006779039663	400162662	90	8006779045596
400151523	66	8006779039731	400162663	90	8006779045626
400151524	66	8006779039816	400162664	90	8006779045664
400151525	66	8006779039885	NEW 400165091	159	3595560034581
400151526	66	8006779039922	NEW 400172851	159	3595560037780
400151527	91	8006779039984	NEW 400173284	85	8006779047040
400151528	91	8006779040072	NEW 400173285	85	8006779047019
400151529	91	8006779040140	NEW 400173286	85	8006779046982
400151530	91	8006779040225	NEW 400173287	85	8006779046944
400151716	45	3045050459368	NEW 400173288	85	8006779046913
400151717	44	3045050459436	NEW 400173289	85	8006779046876
400151718	45	3045050459504	NEW 400173350	85	8006779046838
400151719	44	3045050459542	NEW 400173351	85	8006779046807
400152300	85	8006779040348	NEW 400173352	85	8006779046777
400152302	47	8006779040386	NEW 400173353	85	8006779046739
400153394	45	3045050459405			
400153395	44	3045050459474			
400153396	45	3045050459580			
400153397	44	3045050459610			
400153693	161	3595560031665			
400153694	180	3595560031696			
400153695	181	3595560031719			
400153696	181	3595560031733			
400153720	177	3595560031818			
400153721	177	3595560031832			
400153722	176	3595560031856			
400154141	147	3020120178257			
400154142	147	3020120178295			
400154143	147	3020120178332			
400154144	147	3020120178370			
400154940	135	3020120179889			
400154941	135	3020120179926			
400159111	137	8006779043950			
400159112	137	8006779044063			

A grid of horizontal lines for writing, with a vertical blue line on the left side. The grid consists of 25 horizontal lines and one vertical blue line on the left. The lines are evenly spaced and cover most of the page area.





www.favorit.it



www.my-oxford.com

UNILUX

www.my-unilux.com

HAMELIN BRANDS

Tutti i diritti sono riservati.
È vietata la pubblicazione anche parziale
di tutti i testi e le fotografie presenti
in questo catalogo.

Il presente catalogo ha carattere puramente informativo. Le immagini e i colori potrebbero non rappresentare con fedeltà assoluta gli articoli in catalogo.

L'azienda non è responsabile di eventuali sviste, errori tipografici o omissioni nella descrizione di prodotti o nell'indicazione di codici, formati, confezioni, imballi ecc. L'azienda si riserva di modificare le caratteristiche di prodotti, confezioni e imballi senza preavviso.

Timbro del Rivenditore



Favorit S.p.A.

Piazza Don Mapelli, 1 - 20099
Sesto San Giovanni (MI) - Italy

Tel. +39 022590591 - Fax +39 0266045484

info@favorit.it
info.hamelinit@hamelinbrands.com

www.favorit.it

